

Enquête HISTOIRE DE VIE ET PATRIMOINE

2017 - 18

Septembre 2017 – Janvier 2018

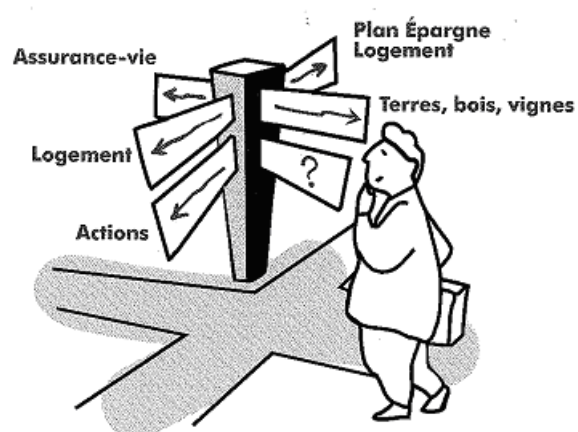

Dictionnaire des codes

version du 09 septembre 2020

TABLE DES MATIÈRES

I. INTRODUCTION.....	3
1. Présentation de l'enquête.....	5
2. Méthodologie de l'enquête.....	13
3. Description des tables.....	19
4. Comment trouver une variable ?.....	43
5. Diffusion, accès aux bases et contact.....	43
II. LES TABLES.....	44
Table MÉNAGE.....	45
Table INDIVIDU.....	189
Table ENTREPRISE.....	253
Table PRODUIT.....	273
Table TRANSMISSION.....	320
Table QUALITÉ.....	332
Table RETRAITE.....	343
III. RÉSUMÉ DU CONTENU.....	350
Table Ménage.....	351
Table Individu.....	375
Table Entreprise.....	385
Table Produit.....	388
Table Transmission.....	394
Table Qualité.....	397
Table Retraite.....	399
IV. INDEX ALPHABÉTIQUE.....	400

Enquête Histoire de vie et Patrimoine 2017-2018

Septembre 2017 - Janvier 2018

Dictionnaire des codes

I. INTRODUCTION

SOMMAIRE DE L'INTRODUCTION

I. INTRODUCTION.....	3
1. Présentation de l'enquête.....	5
a) Historique, thèmes et partenaires.....	5
b) Le champ de l'enquête.....	6
c) La collecte des données.....	8
d) Le questionnement.....	10
2. Méthodologie de l'enquête.....	13
a) Échantillonnage.....	13
b) Repondération.....	14
c) Imputations.....	16
d) Appariements avec les données fiscales et sociales.....	17
e) Correction d'une rupture de série sur le patrimoine professionnel hors entreprise.....	18
3. Description des tables.....	19
a) Contenu des tables.....	19
b) Les variables.....	25
c) Comment utiliser les données en panel ?.....	37
4. Comment trouver une variable ?.....	43
5. Diffusion, accès aux bases et contact.....	43

1. Présentation de l'enquête

a) Historique, thèmes et partenaires

Appelées « Actifs financiers » en 1986 et 1991-92, puis « Patrimoine » en 1997-98, 2003-04, 2009-10 et 2014-15 les enquêtes Patrimoine décrivent les biens immobiliers, financiers et professionnels des ménages ainsi que l'endettement associé. Entre deux de ces enquêtes approfondies, des enquêtes « légères » ont été réalisées en 1996 et 2000 sur les détentions d'actifs.

Les enquêtes Patrimoine observent en évolution la distribution des patrimoines des ménages et les taux de détention des différents actifs patrimoniaux. Elles comportent aussi une information très complète sur les facteurs explicatifs des comportements d'accumulation patrimoniale : biographie familiale et professionnelle, héritages et donations, revenus et situation financière.

Depuis 2010, les hauts patrimoines sont surreprésentés dans l'échantillon et les DOM hors Mayotte ont été intégrés au champ de l'enquête (les comparaisons avec les années antérieures ne portent donc que sur la France métropolitaine).

Depuis 2014, l'enquête a lieu tous les trois ans, avec une réinterrogation sur plusieurs vagues d'une partie des ménages. Renommé « Histoire de vie et Patrimoine », ce dispositif instaure, en complément des enquêtes en face à face, de courtes enquêtes de suivi intercalaires, sous la forme d'un questionnaire auto-administré Internet/papier. Ces ménages panel seront suivis pendant neuf ans, avec une réinterrogation tous les trois ans.

La vague 2017-18 réinterroge pour la première fois des ménages interrogés en 2014-15. La collecte s'est déroulée entre septembre 2017 et janvier 2018 en France hors Mayotte, auprès d'un échantillon de ménages. Parmi eux, 13 700 sont répondants, dont un tiers pour la deuxième fois. La réinterrogation permet de nouvelles utilisations de l'enquête.

L'enquête s'inscrit depuis 2010 dans un cadre européen ; en partenariat avec la Banque de France, l'Insee produit les données de l'enquête Patrimoine qui servent à renseigner la partie française du Household Finance and Consumption Survey (HFCS), dispositif d'harmonisation des enquêtes sur le patrimoine piloté par la Banque centrale européenne (BCE). La Banque de France effectue les regroupements pour l'enquête *Household Finance and Consumption Survey*, disponible auprès de la BCE.

Les enquêtes Patrimoine ont pu bénéficier de l'apport de différents experts du domaine. De nombreux partenaires ont en effet participé à l'élaboration du questionnaire, à la validation des données et/ou au financement de l'enquête, via le groupe de préparation et d'exploitation :

- les deux cofinanceurs, la Banque de France et la Caisse des dépôts et consignations ;
- des experts du service statistique public : du département des études économiques de l'Insee et de la Direction de la recherche, des études, de l'évaluation et des statistiques (Drees), et du Haut conseil à la famille (HCF) ;
- des chercheurs des organismes suivants : Université Paris 1, Banque de France, Crest, Paris school of economics (PSE), INRA, Ined, université de Cergy, Université d'Evry-Val-d'Essonne...

Comment citer l'enquête dans les publications ?

Source : *Insee, enquête Histoire de vie et Patrimoine 2017-18*

Si la table RETRAITE est utilisée, préciser : *Insee, enquête Histoire de vie et Patrimoine 2017-18 et enquête de suivi 2019*

Encadré : L'enquête *Household Finance and Consumption Survey*

Depuis 2009-10, l'enquête Patrimoine constitue la source de la partie française du *Household Finances and Consumption Survey* (HFCS), enquête sur le patrimoine pilotée par la **Banque Centrale Européenne** (BCE). Même si elle ne s'inscrit pas dans un cadre réglementaire, l'approche adoptée pour la constitution de cette enquête est similaire à celle prise pour d'autres enquêtes européennes : un socle commun de recommandations et de variables-cibles sont définies par la concertation et les pays participants sont laissés libres de leurs choix méthodologiques de collecte et de traitement statistique. Le suivi des individus sur plusieurs vagues fait partie de ces recommandations ; il s'inspire de ce qui est fait pour l'enquête américaine *Survey of Consumer Finances* (SCF), et a été adopté par l'Espagne, l'Italie, l'Allemagne...

Les bases de diffusion pour les chercheurs sont disponibles auprès de la BCE, ainsi que la liste de variables européennes (en anglais). Attention, les questions au niveau européen pouvant différer des questions françaises, une « transcodification » est opérée par la Banque de France, responsable de la transmission des données françaises à la BCE. Les regroupements ainsi constitués ne permettent pas toujours une comparaison directe avec l'enquête Patrimoine, il est nécessaire de circonscrire le bon champ pour les produits.

Par exemple, le calcul des **agrégats** fait apparaître des différences entre les montants de patrimoine net et brut lorsque ces montants sont calculés à partir des données de l'enquête Patrimoine ou de leur recodage dans l'enquête HFCS. Ces différences sont dues à des différences de concept et/ou de calcul entre les deux enquêtes. Parmi les écarts identifiés, citons :

- Les produits d'assurance vie conjointe (assurances réalisées en cas de décès d'un conjoint) ne sont pas intégrés au calcul des actifs financiers HFCS, alors qu'ils le sont dans l'enquête Patrimoine.
- Les retraites sur-complémentaires ne sont pas intégrées dans le calcul du patrimoine net tel qu'effectué par la BCE, mais le sont dans le calcul du patrimoine net de l'enquête Patrimoine.
- Les leasings professionnels ont été pris en compte dans le calcul des dettes HFCS, alors qu'ils ne le sont pas dans l'enquête Patrimoine.
- Les prêts des ménages à des particuliers sont pris en compte dans le calcul des actifs financiers HFCS, alors qu'ils ne le sont pas dans l'enquête Patrimoine.
- Les assurances vie détenues par les moins de 16 ans ne sont pas prises en compte dans le calcul des actifs financiers HFCS alors qu'elles le sont dans l'enquête Patrimoine.

b) Le champ de l'enquête

En 2017-18, le champ de l'enquête pour son utilisation transversale (ou en coupe) n'est pas le même que pour son utilisation longitudinale (ou en panel).

1. Champ de l'enquête et champ du panel

Le champ du panel est plus restreint que le champ de l'enquête en 2017-18. En effet, le panel est représentatif de la France métropolitaine uniquement, alors que l'enquête inclut également les quatre DOM historiques (hors Mayotte).

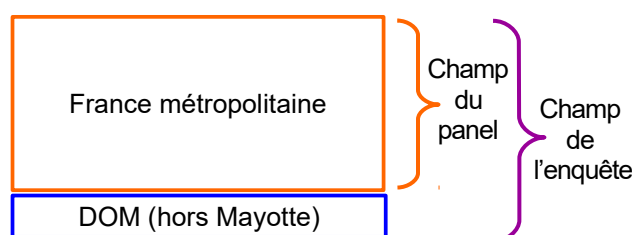

Les analyses transversales à partir des données 2017-18 sont donc représentatives de la France entière (hors Mayotte), tandis que les analyses longitudinales, utilisant les données 2014-15 et 2017-18 sont uniquement représentatives de la France métropolitaine.

2. Champ de l'enquête pour une première interrogation

Par ailleurs, le champ de l'enquête n'est pas défini de la même manière selon qu'il s'agit d'une première interrogation ou d'une réinterrogation.

Le champ de l'enquête pour une première interrogation est constitué par l'ensemble des ménages dits « ordinaires » résidant en France hors Mayotte (France métropolitaine pour le panel). Sont donc exclus les ménages vivant en collectivité (foyers, prisons, hôpitaux, etc.), ainsi que les personnes vivant dans des habitations mobiles (mariniers par exemple) et les sans-domicile.

3. Champ du panel en réinterrogation

Pour l'analyse dite **transversale** ou « en coupe », l'unité statistique de référence est le ménage.

Dans la dimension **longitudinale**, l'unité statistique de référence est l'individu panel.

Tous les individus du ménage dont le contour a été défini lors de la première interrogation sont « **individus panel** ». Ils sont réinterrogés si :

- ils restent dans le champ du panel (France métropolitaine, ménage ordinaire),
- ils appartiennent à un ménage qui a répondu à l'enquête précédente,
- leur adresse a été récupérée en cas de déménagement

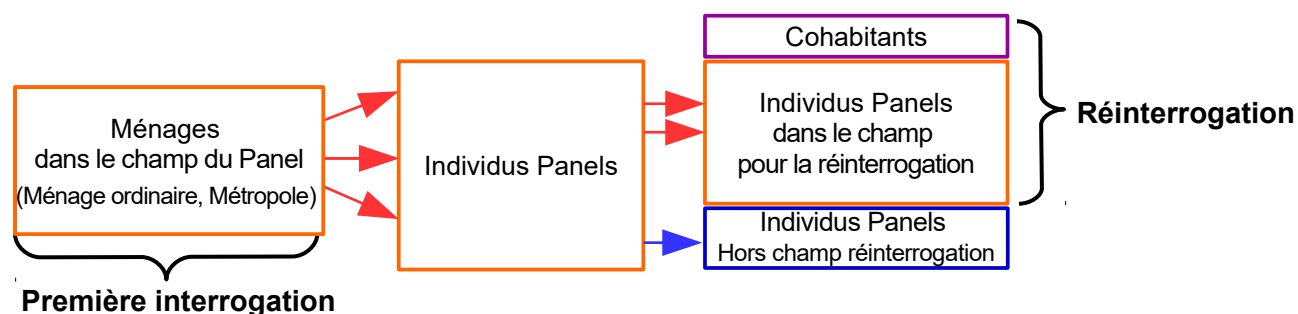

Lors de la réinterrogation, on interroge tout le ménage de l'« individu panel », que ses membres soient panel ou non.

4. Précisions sur le suivi des individus panel

Ce sont donc les individus qui font l'objet d'un suivi longitudinal et non pas les ménages, dans la mesure où le périmètre de ces derniers peut évoluer au cours du temps. Ainsi, les individus « panel » sont déterminés lors de l'entrée du ménage dans le dispositif : ce sont tous les membres habitant alors dans le ménage. Les ménages qui seront interrogés au cours des trois vagues suivantes seront ceux au sein desquels vivent ces individus « panel », que ce ménage soit celui de l'individu en première vague ou un nouveau ménage (en cas de séparation par exemple). Ce sont alors l'ensemble des membres du ménage qui seront interrogés, que ceux-ci aient le statut de panel ou pas.

Afin d'assurer au mieux le suivi des individus panel, l'enquête de suivi intercalaire auto-administrée est proposée entre deux enquêtes en face-à-face. Le recueil d'informations sur un éventuel déménagement et/ou un éclatement de ménage permet de limiter l'attrition et de préparer dans les meilleures conditions possibles la réinterrogation en face-à-face de 2017-18.

c) La collecte des données

1. Mode de collecte

Les données ont été collectées par informatique (**Capi**) par le **réseau des enquêteurs de l'Insee** lors d'entretiens en **face à face**. La période de collecte s'est étalée du 25 septembre 2017 au 31 janvier 2018.

La durée de passation de l'enquête Histoire de vie et Patrimoine reste élevée, malgré la réduction du questionnaire pour les ménages en réinterrogation ayant accepté que soient réutilisées leurs informations passées pour gagner du temps : le temps d'interview moyen dans l'enquête Histoire de vie et Patrimoine 2017-18 était de :

- 1h22 pour un ménage entrant appartenant à l'échantillon dit « Standard » et 1h09 pour un ménage en réinterrogation de cet échantillon ;
- 1h45 pour un ménage entrant appartenant à l'échantillon dit « Haut-Patrimoine » et 1h25 pour un ménage en réinterrogation de cet échantillon.

2. Protocole

i) L'obligation de réponse à l'enquête

La loi n°51-711 du 7 janvier 1951 fixe les grandes règles des conditions d'exécution des opérations statistiques, c'est-à-dire l'inscription à un programme statistique, la confidentialité et l'obligation de réponse.

La loi institue un conseil chargé de suivre les travaux statistiques et l'application de la réglementation, le Conseil national de l'information statistique (CNIS). Le comité du label du CNIS décerne, après étude du dossier, le label d'intérêt général et de qualité statistique à l'enquête, et décide éventuellement de son caractère obligatoire.

L'enquête Histoire de vie et Patrimoine 2017-18 a obtenu, de la part du CNIS, le label d'intérêt général et de qualité statistique, ainsi que le caractère obligatoire. L'obligation de réponse est précisée dans les lettres-avis envoyées aux ménages interrogés.

ii) Le protocole de prise de contact avec le ménage

Le protocole de contact des ménages pour l'enquête HVP est standard, il correspond au protocole de la plupart des enquêtes auprès des ménages réalisées par l'Insee.

Pour une première interrogation, le repérage consiste à identifier le ménage se trouvant dans le logement sélectionné lors de l'échantillonnage. Pour une réinterrogation, il consiste à vérifier l'adresse de l'enquêté n'a pas changé et à la récupérer le cas échéant.

Une fois le repérage effectué, l'enquêteur envoie une lettre-avis accompagnée du dépliant descriptif de l'enquête par la Poste. La lettre-avis informe de la visite prochaine d'un enquêteur de l'Insee et de la prise de contact préalable pour convenir d'un rendez-vous.

iii) Les personnes interrogées

Il est demandé aux enquêteurs d'interroger la personne la plus au fait de la gestion du patrimoine du ménage. L'entretien peut avoir lieu en présence de plusieurs membres du ménage, mais en principe au minimum avec la personne de référence (personne apportant le plus de ressources au ménage) ou son conjoint.

Pour l'enquête de suivi 2019 sur internet/papier, il a été précisé en haut des questionnaires papier et sur le site internet : « Qui doit répondre ? De préférence la personne ayant répondu à l'enquête Histoire de vie et Patrimoine en 2017-18. Si elle ne peut pas répondre, un autre adulte peut le faire. »

iv) Le recours aux documents pendant l'entretien

Pour réduire les temps d'entretien et améliorer la qualité des informations recueillies, les ménages sont invités à recourir à leurs documents personnels (relevés bancaires, actes d'achats immobiliers, tableau d'amortissement des emprunts, etc.).

v) Le nombre de visites

L'entretien est réalisé de manière générale en une visite. Toutefois, dans un certain nombre de cas où il est présagé que le ménage puisse avoir un patrimoine long à décrire, une deuxième visite est possible. L'entretien en deux visites est proposé automatiquement dans les situations suivantes :

- lorsque le ménage comprend un individu ayant le statut d'indépendant
- ou lorsque le ménage détient un patrimoine diversifié.

3. Les documents de collecte

Pour mener à bien ses entretiens pour l'enquête 2017-18, l'enquêteur avait à sa disposition :

- le questionnaire papier de l'enquête et des cahiers des cartes pour présenter certaines modalités longues ou nombreuses aux enquêtés ;
- un document d'instructions de collecte de 70 pages permettant de l'aider dans toutes les situations connues, complété par une FAQ en ligne ;
- un mémo récapitulatif pour rappeler les différents cas de patrimoine professionnel ;
- un cahier des produits financiers, décrivant pour chaque produit financier recensé dans l'enquête leur distribution, clientèle, plafond éventuel des dépôts, taux d'intérêt, fiscalité, etc. ;
- un annuaire électronique des produits financiers, contenant plus de 3 000 produits avec leur nature (livret, assurance-vie, etc.) et leurs spécificités éventuelles, par exemple la nature de l'assurance-vie (contrat multisupports ou non) ;
- Le dépliant de présentation de l'enquête ainsi qu'un dépliant informant sur la confidentialité des données garantie par le secret statistique, à distribuer aux enquêtés.
- Un argumentaire destiné à convaincre les ménages réticents à répondre
- Des reprises presse de précédents résultats de l'enquête ainsi que la publication « Insee Première » portant sur les résultats de la précédente vague à distribuer aux enquêtés.

4. Résultat de la collecte 2017-18

En 2017-18, parmi les 19 465 logements échantillonnés appartenant au champ de l'enquête, 13 742 ménages ont répondu à l'enquête, totalement ou partiellement. Le **taux de réussite** de l'enquête Histoire de vie et Patrimoine 2017-18 s'élève ainsi à 71,0 % en France entière. Le taux de réussite 2017-18 est plus élevé pour les ménages en réinterrogation que pour les ménages entrants. Il est de 66,3 % pour les entrants et de 82,3 % pour les ménages panel devant être réinterrogés parce qu'ils comportent au moins un individu-panel.

Suite à l'étude de la non-réponse dans l'enquête, seules 13 685 réponses sont exploitables et constituent l'échantillon de ménages répondants. Pour apprécier l'efficacité de son terrain, l'Insee estime également le **taux de collecte**, qui indique la part de répondants parmi l'ensemble des logements échantillonnés, y compris ceux qui se révèlent être hors champ de l'enquête (logements vacants, ayant perdu leur usage d'habitation, impossibles à identifier, ménages déjà enquêtés pour d'autres enquêtes de l'Insee, etc.). Pour l'enquête Histoire de vie et Patrimoine 2017-18, ce taux s'élève à 64,0 % en France entière : 13 742 réponses sur 21 114 logements échantillonnés (y compris les 1 649 hors champ).

5. La collecte de l'enquête de suivi 2019

L'enquête de suivi 2019, dont les données sont ici diffusées dans la table RETRAITE, est proposée sous la forme d'un **questionnaire auto-administré**, sur **internet ou papier**. L'enquête de suivi par internet est prévue pour être courte (10-15mn) et comporte, outre un module « contact » destiné à recueillir des renseignements concernant un éventuel déménagement ou des changements de coordonnées (données non diffusées), un court module thématique complémentaire à l'enquête, portant sur la préparation à la retraite. Le **protocole** de collecte est le suivant : chaque ménage panel issu de l'échantillon sélectionné a reçu début 2019 une lettre-avis postale incitant à répondre par Internet doublée d'un e-mail pour les ménages dont l'adresse e-mail est connue. Un mail de relance puis une relance postale avec questionnaire papier de relance ont ensuite été adressées le cas échéant.

L'enquête 2019 a fait l'objet d'une expérimentation visant à évaluer les effets de cette enquête de suivi sur la réponse à l'enquête en 2020 (l'enquête de suivi est en effet un dispositif coûteux en ressources, dont il convient d'évaluer les bénéfices du point de vue de la collecte postérieure). Pour cette évaluation, les 5/8 de l'échantillon des répondants 2017-18 constituent l'échantillon de l'enquête de suivi 2019 (soit 7 750 ménages), les 3/8 restants servant d'échantillon témoin. La collecte de l'enquête 2019 a eu lieu du 2 avril au 19 juin 2019. Elle aboutit à 4 171 ménages répondants sur les 7 750 ménages mis en collecte, soit 53,8 % de fiches-adresses réussies. Parmi les ménages répondants, 173 ont déclaré une nouvelle adresse soit 4,1 % d'entre eux. Cependant, suite à l'étude de la non-réponse dans l'enquête, seules 4 149 réponses sont exploitables et constituent l'échantillon présent dans la table RETRAITE. La **pondération spécifique** de cette table permet néanmoins d'interpréter les résultats sur le champ du panel, c'est-à-dire les ménages ordinaires de France métropolitaine.

d) Le questionnement

1. Schéma du questionnement de l'enquête en face-à-face

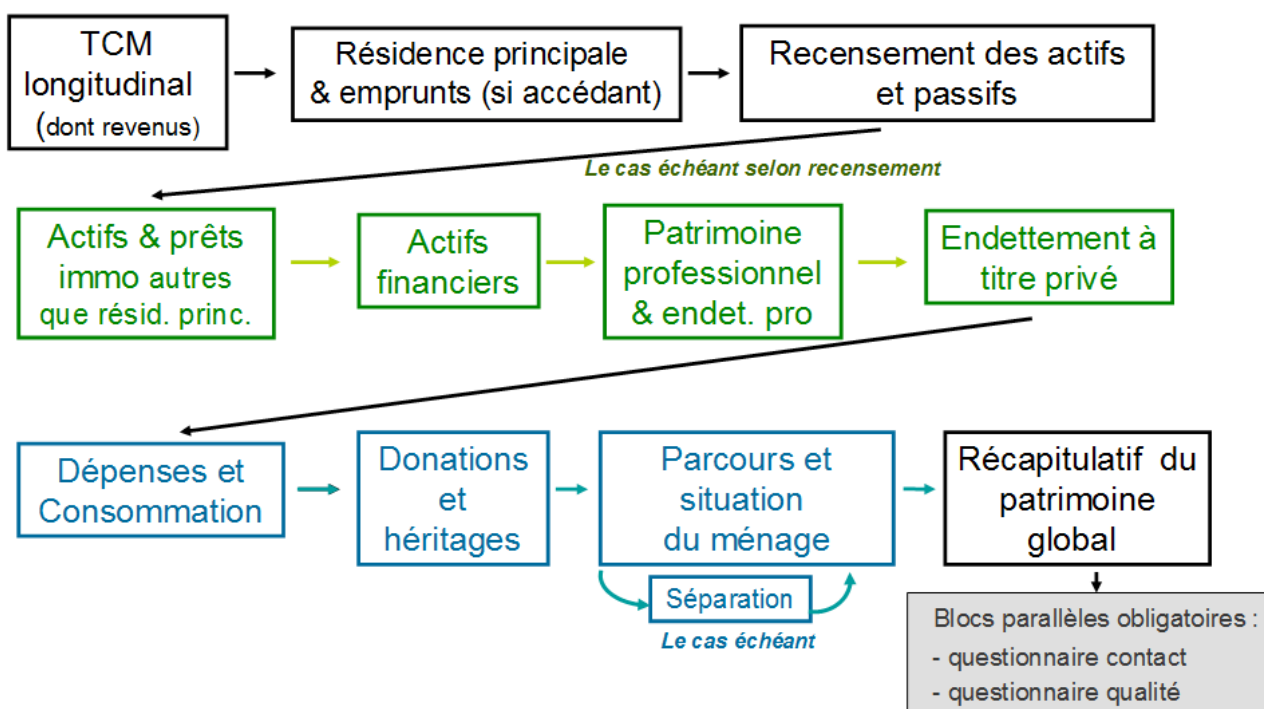

Le premier module du questionnaire est le tronc commun des ménages (TCM) permettant de décrire les caractéristiques du ménage et de ses membres (âge, sexe, liens de parenté, diplôme, situation professionnelle, etc.). La version longitudinale permet de ne pas poser l'intégralité des questions concernant les individus panel ayant répondu en 2014-15.

Le second module concerne la résidence principale et permet de déterminer sa détention ou non par le ménage, ses caractéristiques et les emprunts associés le cas échéant.

Le troisième module permet de recenser tous les autres actifs (autres que la résidence principale) et les passifs du ménage. Selon les réponses au module de recensement, les modules permettant de décrire les actifs et passifs (nature, valeur, date d'acquisition...) sont posés ou non, en totalité ou en partie :

- actifs immobiliers autres que la résidence principale (résidence secondaire, logements regroupés, garage...) et endettements liés à ces actifs (4^e module)
- actifs financiers (compte courant, livret A, PEL, compte titre, compte épargne retraite, épargne salariale, assurance vie, etc) (5^e module)
- actifs professionnels (bâtiment, machines, terrain, vignes...) et endettements professionnels (6^e module)
- endettement privé (lié à l'achat d'une voiture, d'un bien d'équipement, crédit à la consommation, etc) (7^e module)

Le huitième module « Dépenses et consommation » permet, quant à lui, de reconstituer les dépenses et donc l'épargne des ménages.

Le neuvième module « Donations et héritages » permet de mesurer les donations et aides versées par le ménage (personne de référence et conjoint) ainsi que les donations, aides et héritages reçus qui sont une composante essentielle dans la constitution du patrimoine.

Le dixième module « Parcours et situation du ménage » aborde le parcours de vie de la personne de référence du ménage et de son conjoint, en abordant la situation de famille (enfance, mise en couple, vie maritale) et le parcours professionnel détaillé depuis la sortie des études.

En 2017-18 un module « Séparation » est ajouté au sein du module « Parcours et situation du ménage » pour les couples séparés depuis l'enquête précédente. L'objectif est de qualifier les séparations en termes juridiques et de partage du patrimoine.

Le onzième module permet de faire le récapitulatif du patrimoine déclaré et de contrôler la cohérence des déclarations des modules précédents.

Le module « Contact » , ajouté en 2014-15, permet de recueillir les coordonnées complètes des 3 premiers individus du ménage de plus de 15 ans. Il facilite la reprise de contact avec le ménage notamment pour les enquêtes de suivi.

Enfin, le dernier module est un questionnaire « qualité » à remplir après l'entretien.

2. Les principales modifications de questionnaire par rapport à l'enquête précédente

Le questionnaire 2017-18 comporte quelques nouveautés par rapport à l'édition précédente, en particulier liées à la panélisation de l'enquête.

i) Nouveaux modules en lien avec la panélisation

Le module « Séparation », basé sur le suivi longitudinal des individus depuis 2014, a été introduit en 2017 afin de décrire les séparations et leurs effets sur le patrimoine détenu par le ménage. Le module permet d'obtenir les informations suivantes pour les ménages ayant connu une séparation entre 2014 et 2017 :

- situation du couple avant la séparation (mariés, pacsés, en union libre...) si changement par rapport à

l'enquête précédente

- type de séparation (séparé avec ou sans rupture de PACS, divorce en cours...), date de la séparation, du divorce ou de la rupture de pacs
- dissolution ou non de la communauté de biens, identité de l'habitant actuel de l'ancien domicile conjugal, pension alimentaire, prestation compensatoire
- montant du patrimoine financier du ménage au moment de la séparation, répartition suite à la séparation
- biens immobiliers et professionnels vendus ou cédés suite à la séparation, pour quels montants et à qui, situations d'endettement associées
- montant du patrimoine résiduel du ménage au moment de la séparation, répartition suite à la séparation

Les résultats de ce module se trouvent dans la table INDIVIDU, cependant le nombre de réponses reste limité en 2017-18 puisque environ 150 séparations ont été déclarées pendant l'enquête. Les données devront être exploitées avec précaution. La variance des estimateurs devra être prise en compte via l'utilisation d'intervalles de confiance.

Le module « Retraite et situation financière », thème de l'enquête de suivi 2019 remplace le module « Aversion pour le risque », thème de l'enquête de suivi 2015. Il permet notamment de savoir si le répondant a commencé à se préparer à la retraite, comment il anticipe sa situation financière de retraité et l'avenir du système de retraite. Les résultats sont disponibles dans la table RETRAITE (cf. infra).

ii) Premières interrogations et réinterrogations : un mode de questionnement différent

La présence dans l'échantillon de ménages en première interrogation et de ménages réinterrogés nécessite deux questionnements distincts :

- En première vague, pour les « entrants », toutes les questions concernant une première interrogation sont posées.
- Pour les réinterrogations, le questionnement peut être allégé puisque des informations ont déjà été recueillies lors de la précédente enquête :
 - des **questions sont supprimées en particulier pour les caractéristiques pérennes** (par exemple : le pays de naissance ; le parcours de vie, le parcours professionnel, les donations et héritages jusqu'à la date de la précédente enquête) ;
 - des **renseignements déjà collectés sont simplement confirmés** (ex : Module recensement : « Vous ou un autre membre de votre ménage possédez-vous *toujours* un compte-chèques, compte courant ou compte rémunéré ? » « Vous ou un autre membre de votre ménage possédez-vous *toujours* tout ou partie d'un ou plusieurs logements, autres que votre résidence principale » , Module Patrimoine professionnel : « Lors de la dernière enquête, vous aviez déclaré posséder l'entreprise <...>. Est-ce toujours le cas aujourd'hui ? ») ;
 - des **questions sont posées « en différentiel » par rapport aux réponses de l'enquête précédente**, pour identifier les éventuels changements depuis la dernière enquête (par exemple : « Avez-vous acquis de nouveaux biens depuis la dernière enquête » « Depuis la dernière enquête, avez-vous fait racheter ou modifier un de vos emprunts concernant ce logement ? » « Avez-vous, vous ou quelqu'un de votre ménage, commencé à diriger de nouvelles entreprises depuis la dernière enquête ? » « Entre la dernière enquête et aujourd'hui, vous ou un autre membre de votre ménage, avez-vous reçu une donation déclarée ? ») ;

L'objectif du questionnement en réinterrogation est de recueillir les mêmes informations qu'en première vague, en réduisant le temps de l'entretien et en assurant une bonne qualité des données.

La réinterrogation permet également d'obtenir des informations qualitatives supplémentaires :

- ex : « Diriez-vous que depuis la dernière enquête la valeur de votre résidence principale ... < a

augmenté/a diminué/est restée stable> » « Pourquoi ne possédez-vous plus de logements ? »
« Pourquoi ne possédez-vous plus d'assurance-vie ? »

En revanche il a été choisi de ne pas utiliser les valeurs de l'enquête précédente pour imputer des réponses actuelles ou même pour effectuer des contrôles de cohérence avec des montants actuels, la plupart des produits ayant des valeurs fluctuantes sur 3 ans.

3. Le recueil des montants dans l'enquête Histoire de vie et Patrimoine

Le recueil des montants est un élément central du questionnement dans l'enquête Histoire de vie et Patrimoine. Il concerne les modules résidence principale, autres actifs et prêts immobiliers, actifs financiers, actifs et endettement professionnels, endettement à titre privé, dépenses de consommation, donations et héritages et le module récapitulatif du patrimoine des ménages.

De manière générale, on essaie de recueillir les montants de la manière la plus précise possible. Si le ménage donne spontanément une réponse « **en clair** », cette dernière est enregistrée par l'enquêteur. Sinon, ce dernier lui propose une carte, avec des tranches dans lesquelles il peut se situer.

Les cartes comportant des tranches de montants dans lesquelles le ménage devait se situer ont toutes été conçues pour être adaptées aux spécificités des produits et de manière à permettre une déclaration en euros ou en francs. Pour les montants en clair, l'enquêteur devait signaler si le montant était saisi en euros ou en francs. Pour les produits immobiliers, on demande la valeur minimale et maximale estimées à l'enquêté ; néanmoins il peut répondre avec une valeur en clair en donnant la même réponse pour le minimum et le maximum.

4. Autres modifications de questionnaire

Le questionnement sur la déclaration du patrimoine professionnel a été simplifié. Cette simplification a engendré une rupture de série sur le nombre de produit moyen déclaré par les ménages, corrigée a posteriori sur les agrégats de patrimoine au niveau du ménage (cf. partie 2.e).

2. Méthodologie de l'enquête

a) Échantillonnage

1. Le choix du panel rotatif

La stratégie de panélisation qui a été choisie doit permettre de répondre à plusieurs contraintes :

- garantir la bonne représentativité transversale de l'enquête, et ce à chaque date.
- assurer une représentativité longitudinale sur des périodes d'au moins 4 vagues d'interrogations successives (9 années de suivi).

2. Le tirage des entrants

La stratégie choisie est un panel rotatif. Cette mise en œuvre, dont l'Insee est coutumier pour les enquêtes ménages en panel, notamment avec l'enquête SRCV, consiste à faire entrer à chaque vague d'enquête un nouveau sous-échantillon d'enquêtés qui sera suivi le nombre de vagues voulues, et à faire sortir le sous-échantillon arrivé au bout de son suivi. L'avantage d'une telle structure est qu'elle permet d'avoir de nouveaux individus à chaque vague, assurant la représentativité transversale, et permet d'avoir, pour

chaque échantillon entré à chaque vague, un suivi longitudinal. Un travail de pondération spécifique permet en outre de pouvoir exploiter les données de tous les individus présents une année donnée, quelle que soit leur date d'entrée dans l'échantillon. Afin de garantir la représentativité transversale des vagues de 2014 et 2017 dans un contexte de montée en charge du panel, la maîtrise d'ouvrage a opté pour une stratégie de panélisation en deux temps : une structure de type « Split panel » de 2014 à 2017, pour laquelle une moitié de l'échantillon 2014-15 est interrogé une seule fois et l'autre moitié entre dans le panel pour les 4 interrogations ; et une mise en place du panel rotatif à 4 vagues à partir de 2020-21. Cette solution présente l'avantage d'assurer l'entrée de près de 15 000 nouveaux ménages en 2017-18 et de démarrer le projet de panélisation en limitant les risques.

L'échantillon entrant de l'enquête Histoire de vie et Patrimoine 2017-18 est constitué d'une partie tirée en métropole, et d'une autre dans les DOM.

Les échantillons de l'enquête Histoire de vie et Patrimoine sont sélectionnés dans une base de logements, constituée à partir de sources fiscales mises à disposition de l'Insee en conformité avec les articles L.103 et L.135 D du livre des procédures fiscales, les adresses provenant en particulier du fichier de la Taxe d'Habitation (TH, taxe redevable au titre du logement occupé au 1^{er} janvier 2016) en particulier. Cette base est couplée avec le fichier des ménages assujettis à l'impôt sur la fortune de la Direction Générale des Finances Publiques afin de sur-échantillonner les ménages « haut patrimoine » dans l'enquête. Ce sur-échantillonnage est indispensable pour bien représenter le haut de la distribution de patrimoine.

Un grand nombre de variables étant disponibles dans les fichiers fiscaux, l'échantillon est finement stratifié. Certaines strates sont fortement surreprésentées, pour pouvoir atteindre des populations relativement rares. Seules les résidences principales ont été tirées. Les fortes différences de taux de sondage entre les logements ont pour conséquence une importante variabilité des poids de tirage et donc, in fine, des pondérations.

Le tirage en métropole est un tirage à deux degrés : dans un premier temps sont tirées des Zones d'action enquêteur (ZAE, tirage de zones géographiques réalisé en amont et commun à l'ensemble des enquêtes ménages de l'Insee) ; dans un deuxième temps sont tirés des ménages dans des strates au sein de ces ZAE. 14 800 nouveaux ménages ont été ainsi tirés en 2017.

Pour les DOM, les strates sont similaires à celles de la métropole, à quelques regroupements près. Du fait de la faible taille de l'échantillon tiré (500 ménages en tout dans les 4 DOM), l'enquête ne peut pas être étudiée sur le seul sous-échantillon des DOM.

3. Le tirage des réinterrogés

L'année 2017 est particulière puisque le volume de ménages réinterrogés est directement déduit du résultat de la collecte 2014, du fait de la structure de panélisation en deux temps « Split panel » (cf. supra). Tous les individus appartenant à des ménages répondants en 2014-15 et issus de l'échantillon panel sont réinterrogés en 2017-18. Cela représente 5 800 ménages.

L'échantillon total mis en collecte pour l'enquête Histoire de vie et Patrimoine 2017-18 est donc de 21 100 ménages.

b) Repondération

L'objectif des repondérations de l'échantillon répondant est d'obtenir les pondérations nécessaires pour les deux types d'exploitation que permet une enquête en panel : l'analyse instantanée, une année donnée, dite transversale et l'analyse en évolution entre deux interrogations, dite longitudinale.

- Les **indicateurs longitudinaux**, permettant de capter des évolutions d'une vague à l'autre, sont calculés sur le champ des individus, car l'individu est une unité statistique stable dans le temps, qui peut donc être

suivie et réinterrogée, contrairement au ménage qui peut changer de contour. Seuls les individus suivis dans le temps, dits **individus panels**, servent donc au calcul de ces indicateurs ;

- Les **indicateurs transversaux** portent sur une seule vague d'exploitation et ne font donc pas appel au suivi. Ils sont calculés sur le champ des ménages, c'est-à-dire des individus panels et de leurs cohabitants au moment de l'enquête.

Deux jeux de pondération différents sont donc calculés pour l'enquête en 2017-18 : une pondération transversale, au niveau du ménage, et une pondération longitudinale, au niveau individuel.

Dans les deux cas, la première étape de repondération est la correction de **la non-réponse totale**, qui consiste à recalculer les poids des ménages répondants de façon à ce qu'ils représentent aussi les ménages échantillonnés n'ayant pas répondu à l'enquête. La correction de la non-réponse utilise la méthode des groupes de réponse homogène (GRH) :

- d'abord, on estime la probabilité de réponse de chaque ménage par un modèle logit dont les variables explicatives sont issues des données de la base de sondage, disponibles à la fois pour les répondants et les non répondants ;

- puis on constitue les groupes de réponse homogène (c'est-à-dire des ensembles de ménages ayant une probabilité de réponse semblable) et on calcule le taux de réponse moyen de chacun de ces groupes ;

- on multiplie enfin les poids des répondants de chacun des groupes par l'inverse du taux de réponse moyen de son groupe.

Le principe est le même pour les ménages entrants dans l'échantillon et pour les ménages en réinterrogation, mais la correction de la non-réponse totale est réalisée séparément sur ces deux groupes : pour les ménages en réinterrogation, on tient aussi compte de la non-réponse à la vague précédente.

La deuxième étape de repondération est un **calage sur marges** destiné à assurer que l'échantillon répondant soit représentatif de la population d'intérêt :

- pour l'analyse transversale, l'échantillon doit représenter les ménages de France entière (hors Mayotte) en 2017. Les marges de calage intervenant dans le calcul des poids transversaux des ménages sont les suivantes : le nombre total de ménages, la pyramide des âges par sexe (en 12 catégories), la structure par taille d'unité urbaine où vivent les ménages (en 5 tranches), la zone d'étude et d'aménagement du territoire (en 3 tranches), la structure familiale des ménages (en 6 tranches), la structure par âge, par diplôme et enfin par catégorie socioprofessionnelle de la personne de référence (resp. 5 tranches, 4 tranches et 6 tranches). On mobilise également 3 marges fiscales issues de la base de sondage : le patrimoine net total déclaré à l'ISF, le total des revenus d'activité déclarés à l'impôt sur le revenu et le total des revenus du patrimoine déclarés à l'impôt sur le revenu.

- pour **l'analyse longitudinale**, l'échantillon doit représenter les individus de France métropolitaine présents de 2014 à 2017. Il n'existe pas de marges externes pour définir cette population, mais on l'approxime, de manière usuelle en utilisant les marges de l'année d'entrée dans le panel, ici 2014. Les marges de calage intervenant dans le calcul des poids longitudinaux sont les mêmes que celles du calage transversal (aussi bien les marges externes de l'enquête emploi que les marges fiscales de la base de sondage) mais portent uniquement sur l'année 2014.

Pour le calcul de la pondération transversale, une troisième étape, le **partage des poids**, est nécessaire pour tenir compte du fait que certains individus auraient pu être tirés deux fois, en 2014 et en 2017 alors que d'autres comme les nouveaux arrivants en France ne pouvaient l'être qu'en 2017.

c) Imputations

La stratégie d'imputation a peu varié par rapport à la vague précédente pour limiter les ruptures de série.

Les variables de **détention** (détention d'actifs financiers, immobiliers ou professionnels et d'emprunts) sont imputées lorsqu'elles sont manquantes (variables R_xx de la table MENAGE). L'imputation revêt en général un caractère très marginal. Pour imputer ces variables, binaires, la méthode choisie est celle du hot-deck stratifié équilibré. Certaines variables sont imputées de manière jointe.

Pour repérer les ménages pour lesquels une imputation a été réalisée, il suffit de se référer à la variable _drap correspondante (cf. infra) : quand il y a une incohérence entre la variable et la variable _drap associée, c'est qu'une imputation a été réalisée. Le drapeau d'origine a été laissé. La variable suffixée_DECL conserve également l'information avant redressements.

Pour les variables de **montant** de la table PRODUIT, on modélise le montant pour chaque produit grâce aux variables disponibles par ailleurs. En effet, les montants sont collectés sous la forme de fourchettes pour les actifs immobiliers et professionnels et en clair ou, à défaut, en tranches pour les actifs financiers.

Ce travail d'imputation permet :

- d'obtenir des variables de montant continues, et donc plus immédiatement exploitables ;
- de corriger la non-réponse partielle aux questions de montants ;
- de redresser les estimations de patrimoine total des ménages.

La simulation des montants en clair se fait en deux grandes étapes :

- une première étape de modélisation des montants. Pour chaque type de produit, un modèle sur données censurées est estimé. Ce modèle aboutit à une valeur prédite pour chacun des produits et à un écart-type de résidus ;
- une seconde étape de simulation des montants. Pour chaque produit, on simule un résidu, ce qui permet d'obtenir une valeur simulée pour le montant du produit. Cette valeur est simulée de manière à ce qu'elle respecte la tranche dans laquelle elle doit se situer (tranche déclarée par le ménage). L'ensemble des montants simulés d'un ménage est ensuite examiné en regard des différentes contraintes de niveau ménage. Ces contraintes sont les suivantes :
 - respect des tranches de montants par famille de produits (lorsque l'information est disponible) ;
 - respect des plafonds minimum et maximum réglementaires sur certains produits financiers ;
 - respect des tranches de montants de patrimoine financier et de patrimoine global déclarées par le ménage ;
 - respect de bornes définies de manière ad hoc sur le montant de patrimoine grâce aux sources fiscales.
 - la prise en compte des données antérieures en amont de toute imputation transversale pour les actifs immobilisés et professionnels. L'objectif est de compléter l'information contemporaine nécessaire aux imputations avec de l'information passée, lorsqu'elle existe et est cohérente avec l'ensemble de la déclaration contemporaine.

Si au moins une des contraintes n'est pas respectée, l'ensemble des montants d'actifs du ménage est simulé à nouveau. Ainsi, cette deuxième étape est répétée tant que le ménage n'a pas « convergé », c'est-à-dire tant qu'il n'a pas satisfait toutes les contraintes. Au bout d'un grand nombre d'itérations, certaines des contraintes sont relâchées.

Lors de cette deuxième étape, on utilise des résidus simulés, comme dans la précédente enquête, plus adaptés que des résidus généralisés. Ces résidus sont simulés suivant une loi normale tronquée, pour que la valeur de l'actif considéré respecte la fourchette qui est la sienne.

Deux types de produits sont exclus de ce processus (et ont des montants manquants) :

- les contrats d'épargne-retraite en points : il est impossible de simuler un montant correspondant, car on connaît seulement le nombre de points accumulés ;
- les contrats d'assurance-vie / épargne-retraite en phase de rente : ces produits n'entrent pas dans le

patrimoine du ménage, ils sont une source de revenus pour lui.

Comme à la précédente vague d'enquête, les variables pour lesquelles il y a eu beaucoup d'éditing manuel de mise en cohérence avant l'imputation de montants sont suffixées par « _CORR » (MONTCLA_CORR, KDU_CORR, MONTMIN_CORR, MONTMAX_CORR). Les variables originales, non imputées, restent présentes dans les tables et sont suffixées par « _DECL ». Les variables imputées reprennent les noms initiaux (notamment tous les montants de la table PRODUIT, récapitulés dans la variable MONTCLA).

d) Appariements avec les données fiscales et sociales

Les variables de revenu préfixées d'un Z disponibles dans les tables MENAGE et INDIVIDU (hormis la variable ZEAT) proviennent d'**appariements** avec les sources fiscales et sociales. **L'année de référence est 2016** (revenus de 2016 déclarés en 2017, impôts payés en 2016 relatifs à l'année 2015, et prestations perçues en 2016). Les revenus appariés aux ménages de l'enquête HVP 2017 étant ceux de l'année 2016, ils ont été inflatés pour représenter des montants de 2017¹.

L'appariement fiscal a réussi pour 96,5 % des ménages, soit 13 203 ménages parmi les 13 685 ménages de l'échantillon. Pour les 482 ménages restants, aucune information de revenu n'est disponible, les variables correspondantes des tables MENAGE et INDIVIDU sont donc manquantes. Ensuite, les 13 203 ménages ayant pu être appariés fiscalement n'ont pas toujours pu l'être avec les fichiers sociaux ; de plus, même lorsque l'appariement fiscal a réussi, le montant d'impôt sur le revenu ou de taxe d'habitation n'est pas systématiquement retrouvé. Les observations des ménages pour lesquels l'appariement fiscal et/ou social n'a pas réussi présentent donc des valeurs manquantes. Cependant, lorsque l'appariement avec les fichiers sociaux n'a pas réussi mais que le ménage déclare ne pas percevoir de prestations sociales dans l'enquête, on lui affecte un montant de prestations nul afin de calculer son revenu disponible.

Après les traitements réalisés, 1 436 ménages au total sont sans revenu disponible, du fait d'une composante manquante, les composantes connues restant présentes dans la table. Au total, sur le champ de l'analyse des niveaux de vie (Métropole, individus vivant dans un ménage dont les revenus déclarés sont positifs ou nuls, hors ménages dont la personne de référence est étudiante), 11 951 ménages sur 12 838, soit 93 % des ménages ont un revenu disponible renseigné. Des vérifications sur le millésime 2014 de l'enquête ont montré que les imputations de revenus, qui avaient alors été effectuées pour combler ces manques, ne modifient que très peu les distributions de revenus ou de patrimoine par revenus.

Par ailleurs, des variables de revenus déclarés dans l'enquête sont présentes dans les bases, comme DIREVY (revenus sur les 12 derniers mois par rapport à une année normale) et TOTREVENC (montant global des ressources déclarées dans l'enquête de l'ensemble du ménage) ; néanmoins, lorsqu'elles sont disponibles, il est préférable d'utiliser les variables des sources fiscales, plus fiables, notamment ZREVDEC et ZREVDISP.

Les variables de revenu issues de l'appariement sont enfin **arrondies** selon une procédure élaborée par la Banque Centrale Européenne dans le cadre de la diffusion des données sur le patrimoine des ménages européens. Les montants de revenus ont été arrondis de telle sorte qu'il ne soit pas possible de retrouver les ménages échantillonnés par un appariement avec les sources fiscales et sociales. L'intérêt de cet arrondi est qu'il tient compte de l'échelle du montant, ce qui permet de conserver une très bonne précision (la dégradation de cette précision est de l'ordre de 0,1 % dans le cadre d'un arrondi à 3 chiffres). Par ailleurs, pour ne pas biaiser les estimations, l'arrondi est réalisé de manière stochastique. Ainsi, un montant de 100

¹un taux d'évolution uniforme de 1,1 %, correspondant à l'évolution de l'indice des prix hors tabac sur l'année a été appliqué.

066 a une chance sur trois d'être arrondi à 100 000 et deux chances sur trois d'être arrondi à 100 100. Les agrégats ont été mis en cohérence avec les montants détaillés, de manière à sommer avec leurs composantes (cela concerne les variables ZCSGCRDS, ZREVFIN, ZIMPOT, ZNIVVIE, ZREVDEC, et ZREVDISP de la table MENAGE). Les publications de l'Insee sont réalisées *avant* arrondis, ce qui peut expliquer des différences avec les sorties à partir des tables diffusées.

e) Correction d'une rupture de série sur le patrimoine professionnel hors entreprise

Le questionnaire 2017 a fait l'objet d'un allègement de la partie consacrée à la déclaration des actifs professionnels. En 2014, deux questions sur la détention de terres et de bâtiments précédaient les descriptions de ces deux types d'actifs. En 2017, ces questions de détention ne sont plus posées : on demande directement au ménage de décrire les terres ou les bâtiments (prépondérants), qui sont tous regroupés dans un tableau unique de 10 modalités. En conséquence, les ménages ont déclaré moins d'actifs professionnels hors entreprises via la formulation de 2017 (en moyenne 1,3 produits par ménage détenteur de ce type de patrimoine en 2017 contre 1,6 en 2014), ce qui a engendré une baisse du montant total de patrimoine détenu en dehors des entreprises : agrégat PATPROFHENT de la table MENAGE.

Cette rupture de série a été corrigée a posteriori dans la table MENAGE afin de rendre possible l'analyse de cet agrégat en évolution. La correction a consisté à faire l'hypothèse que sans l'évolution du questionnement, le nombre de produits déclarés par les ménages déclarant ce type de patrimoine n'aurait pas connu de baisse. L'agrégat PATPROFHENT et tous les agrégats qui l'incluent sont donc directement réévalués comme si le nombre moyen de produits déclarés par ménage était homogène dans le temps. Les agrégats ainsi corrigés sont suffixés par le terme « _CORR ». Il s'agit des variables suivantes :

- PATPROFHENT_CORR,
- PATRI_BRUT_CORR,
- PATRI_NET_CORR,
- PATRI_BRUT_HORSRESTE_CORR,
- PATRI_NET_HORSRESTE_CORR.

Ce sont ces agrégats qu'il convient d'utiliser pour effectuer des comparaisons entre 2014 et 2017.

La correction porte sur les montants agrégés de table MENAGE mais n'a pas été répercutée sur la table PRODUIT (trop d'hypothèses hasardeuses auraient été nécessaires). La correspondance entre les montants des produits effectivement décrits dans la table PRODUIT et leur valeur agrégée au niveau du ménage est assurée par la présence dans la table MENAGE des agrégats non corrigés : PATPROFHENT, PATRI_BRUT, PATRI_NET, PATRI_BRUT_HORSRESTE, PATRI_BRUT_HORSRESTE.

3. Description des tables

a) Contenu des tables

Les résultats de l'enquête Histoire de vie Patrimoine 2017-18 sont contenus dans une dizaine de tables sas, dont les principales sont les suivantes :

Table	Identifiant	Nombre d'observations	Nombre de variables dans les fichiers de diffusion FPR	Nombre total de variables (CASD)
MENAGE	IDENT	13 685	699	702
MENAGE_DRAP	IDENT	13 685	461	462
INDIVIDU	IDENTIND	32 799	355	362
INDIVIDU_DRAP	IDENTIND	32 799	268	273
ENTREPRISE	IDENTENT	2 392	79	94
ENTREPRISE_DRAP	IDENTENT	2 392	46	52
PRODUIT	IDENTPROD	143 367	170	175
PRODUIT_DRAP	IDENTPROD	143 367	106	109
TRANSMISSION	IDENTTRANS	19 245	73	73
TRANSMISSION_DRAP	IDENTTRANS	19 245	72	72
QUALITE	IDENT	13 685	66	66
RETRAITE	IDENTIND	4 149	27	27

1. La table MÉNAGE

La table **MÉNAGE** contient les informations disponibles au niveau du ménage :

- recensement des actifs et des passifs ;
- perception de revenus (revenus d'activité et de remplacement, prestations sociales, revenus fonciers, divers) ;
- parcours et situation du ménage, enfants vivant hors du domicile ;
- estimation du patrimoine global ;
- habitudes de consommation du ménage ;
- agrégats de patrimoine brut, net, par type de patrimoine, et patrimoine résiduel.

Les identifiants de toutes les tables sont construits sur la base de l'identifiant du ménage. Cette variable s'appelle **IDENT** et est codée sur 13 caractères non significatifs. Elle figure dans toutes les tables et est à proprement parler l'identifiant de la table MENAGE.

Quand on parle de conjoint, il s'agit toujours du conjoint de la personne de référence du ménage. La personne de référence du ménage est celle qui apporte le plus de ressource au sein du ménage au moment de l'enquête. À défaut, elle est déterminée à partir de la structure familiale du ménage et des caractéristiques des individus qui le composent.

2. La table INDIVIDU

La table **INDIVIDU** contient les informations disponibles au niveau des personnes composant le ménage :

- pour chaque personne du ménage :

- caractéristiques sociodémographiques ;
- recensement des actifs financiers ;
- pour les personnes de plus de 15 ans :
 - occupation et profession ;
 - perception de revenus d'activité ou de remplacement ;
- pour la personne de référence et son conjoint :
 - études et diplôme ;
 - jeunesse (évocation des grands-parents, parents) ;
 - étapes du cycle d'activité.

L'identifiant de la table Individu est la variable **IDENTIND**. Elle est codée sur 15 caractères et concatène :

- l'identifiant du ménage, IDENT (13 caractères) ;
- le numéro d'ordre individuel, NOI (2 caractères).

Par ailleurs la table INDIVIDU contient également l'**identifiant longitudinal anonymisé IDENTINDL**, introduit en vague 2014-15 pour les ménages panel et créé en vague 2017-18 pour les entrants. Attention, les identifiants transversaux sont construits avec des doublons potentiels entre deux ménages ou deux individus lors de deux enquêtes différentes ; c'est donc l'identifiant individuel longitudinal IDENTINDL qui est le **seul identifiant qui restera inchangé** et unique d'une vague à l'autre, et donc le seul permettant l'appariement des bases dans le temps.

IDENTIND = IDENT NOI IDENTINDL = PAN !! ANNEE !! IDENT !! NOI

L'identifiant IDENTINDL est construit avec les informations suivantes :

- PAN (1 caractère) : individu panel (PAN=1) ou non panel (PAN=2)
- ANNEE (2 caractères) : année de l'enquête à laquelle est entré l'individu (ANNEE = 14 par exemple pour les entrants de l'enquête 2014-15, ANNEE = 17 pour les entrants de l'enquête 2017-18)
- IDENT (13 caractères) : identifiant transversal du ménage de l'individu lors de l'entrée dans le panel
- NOI (2 caractères) : numéro d'ordre dans le ménage lors de l'entrée dans le panel

3. La table ENTREPRISE

La table **ENTREPRISE** décrit les entreprises détenues en totalité ou en partie par un membre du ménage :

- activité, forme juridique, taille et chiffre d'affaires ;
- orientation de la production, surface exploitée et mode d'exploitation pour une entreprise agricole ;
- année de création ou année où le ménage en a pris la tête, variation de son activité depuis, valeur minimale et maximale ;
- endettement au nom de l'entreprise.

Si le ménage détient plus de six entreprises, seules les six plus importantes en termes de chiffre d'affaires font l'objet d'une description.

L'identifiant de la table ENTREPRISE est la variable **IDENTENT**. Codée sur 15 caractères, elle concatène :

- l'identifiant du ménage propriétaire de l'entreprise, IDENT (13 caractères) ;
- la lettre E (1 caractère) ;
- le numéro de l'entreprise, allant de 1 à 6 (1 caractère).

IDENTENT = IDENT E n	n = 1 à 6
-----------------------------------	------------------

L'utilisation du numéro Siren pour alléger le questionnaire :

- lors de la collecte, si le ménage fournit un numéro Siren valide, un certain nombre de questions ne lui sont pas posées car ces informations sont récupérables dans le répertoire Sirius. L'appariement avec le répertoire Sirius (alimenté par le répertoire Sirene et les statistiques structurelles d'entreprises produites par le dispositif ESANE) est mené lors des traitements aval (cf. infra). Pour la plupart des observations, l'appariement a effectivement permis de récupérer ces informations : les variables correspondantes sont donc renseignées. Pour quelques cas, le n° Siren renseigné n'a pas

été retrouvé dans le répertoire. Ces observations n'ont donc aucune variables renseignées, ni celles issues des questions de la collecte, ni celles issues du répertoire Sirius.

- si le ménage n'a pas donné de n° Siren mais ce dernier a pu être retrouvé manuellement grâce aux autres informations collectées, les variables issues des questions posées lors de la collecte **et** celles issues du répertoire Sirius sont renseignées.
- si le numéro Siren de l'entreprise n'a pas été fourni par le ménage et les informations collectées identifiant l'entreprise ne sont pas suffisamment précises pour retrouver le n° Siren. L'appariement avec le répertoire ne peut donc pas être réalisé. Seules les variables issues des questions de collecte sont donc renseignées.

4. La table **PRODUIT**

La table **PRODUIT** décrit chacun des actifs et des passifs détenus par les ménages interrogés ou par les entreprises qu'ils détiennent : il s'agit des actifs financiers, immobiliers, professionnels exploités, et professionnels non exploités, ainsi que de l'endettement privé et professionnel, des prêts de plus de 1 000 euros consentis par le ménage, de l'endettement privé et professionnel :

- date d'acquisition / souscription ;
- détenteur pour les actifs financiers ;
- parts détenues par chaque membre du ménage et par les personnes hors ménage pour les autres actifs ;
- montant en tranche pour les actifs ;
- capital dû, montant des remboursements pour l'endettement.

La table **PRODUIT** est triée par type d'actif. L'identifiant de cette table est la variable **IDENTPROD**. Elle est codée sur 20 caractères et concatène :

- l'identifiant du ménage, **IDENT** (13 caractères) ;
- le numéro du détenteur du produit au sein du ménage, **NOP** (2 caractères) ;
- l'identifiant de la nature du produit, **NATURE** (1 caractère) ;
- la nature détaillée du produit (2 caractères) ;
- le numéro d'ordre du produit (2 caractères).

IDENTPROD = IDENT NOP NATURE Nature détaillée N° d'ordre du produit

La variable **NOP** décrit le numéro du détenteur du produit. Elle prend les valeurs suivantes :

- le numéro d'ordre individuel (variable **NOI** de la table individu), si c'est un détenteur individuel ;
- « 00 », dans le cas de la détention jointe d'un actif financier (**NATURE** = 1) ;
- « ME », dans le cas de la détention jointe d'un produit non financier (**NATURE** = 2 à 6) ;
- les deux derniers caractères de l'identifiant de l'entreprise, soit E1 à E6, dans le cas d'un produit détenu par une entreprise, elle-même détenue par le ménage (**NATURE** = 3 ou 4).

La variable **NATURE** définit la grande catégorie d'actif ou de passif à laquelle appartient le produit ; ensuite, au sein de chaque catégorie, la **nature détaillée** précise chaque produit :

- **NATURE = 1 : Actifs financiers** → nature détaillée **FINNA** (29 modalités²)
- **NATURE = 2 : Actifs immobiliers** → nature détaillée **LOGNA** (5 modalités³)

2 Pour certains produits, la variable **FINNA** contient des informations plus fines sur leur nature :

- **PEPNA** pour les PEP ;
- **RETQUA** et **RETQUAS** pour les contrats de retraite complémentaire volontaire et surcomplémentaire ;
- **AVIQUA** pour les assurances-vie ;
- **ACTQUA** pour les actions cotées ;
- **PEASIC**, **PEATRE** et **PEAACT** pour les PEA ;
- **SICACT**, **SICGAR**, **SICMON**, **SICOBL** et **SICDIV** pour les Sicav sur compte-titres ordinaires

3 Pour certains logements, la variable **LOGNA** contient des informations plus fines : **LOGQUA1** pour la résidence principale ; **LOGQUA2_xx** pour les logements autre que la résidence principale.

- NATURE = 3 : **Biens professionnels non exploités** professionnellement par le ménage, qu'ils soient détenus par le ménage ou par une entreprise du ménage⁴ → nature détaillée **PROFNA** (11 modalités)
- NATURE = 4 : **Biens professionnels exploités** professionnellement par le ménage, qu'ils soient détenus par le ménage ou par une entreprise du ménage → nature détaillée **PROFNA** (11 modalités)
- NATURE = 5 : **Prêts** consentis par le ménage → pas de variable détaillée (modalité « 01 »)
- NATURE = 6 : **Endettement** → nature détaillée **DETQUA** (16 modalités)

Les **natures détaillées** sont précisées dans les tableaux ci-dessous décrivant l'ensemble des nomenclatures.

Actifs financiers (NATURE = 1)

Variable	Intitulé	Modalités / Nature détaillée
FINNA	Nature détaillée des actifs financiers	01 Compte-chèques 02 Livret A 03 Livret Bleu 04 Livret de développement durable (LDD, ancien CODEVI) 05 Livret d'épargne populaire (LEP) 06 Livret jeune 07 Livret soumis à l'impôt (Livret B, livret Orange, épargne Orange...) 08 Plan épargne-logement (PEL) 09 Compte épargne-logement (CEL) 10 Épargne salariale 16 Plan d'épargne retraite populaire (PERP) 17 Plan d'épargne populaire (PEP) 18 Retraite surcomplémentaire 19 Retraite complémentaire volontaire 20 Assurance-vie 21 Bons de capitalisation 22 Plan d'épargne en actions (PEA) 23 Actions cotées sur un compte-titres ordinaire 24 Actions non cotées sur un compte-titres ordinaire 25 Obligations sur un compte-titres ordinaire 26 Sicav ou FCP sur un compte-titres ordinaire 27 Parts sociales de banque sur un compte-titres ordinaire 28 Parts de SCPI sur un compte-titres ordinaire 30 Actions non cotées ou parts de SARL hors compte-titres ordinaire 31 Bons d'épargne, bons de caisse ou bons du trésor 32 Compte à termes 33 Compte courant d'associé 34 Livret d'épargne en entreprise (LEE) 35 Autre produit n'ayant pu être reclassé dans sa catégorie

Changement de contour en 2017-18

Les codes 15 et 29 ne figurent pas dans la nomenclature finale de FINNA : ils correspondaient initialement à des natures de produit non précisées par le ménage et qui ont été imputées par la suite. De même, les codes 11,12,13 et 14 étaient précédemment utilisés pour décrire différents types d'épargne salariale. Dorénavant tout est regroupé dans la modalité 10.

⁴ Pour les NATURE=3 ou 4, quand le ménage n'a pas su dire si un actif professionnel de l'entreprise était exploité professionnellement par le ménage ou pas, alors cet actif a été classé dans la catégorie NATURE = 4, actif exploité professionnellement.

Actifs immobiliers (NATURE = 2)

Variable	Intitulé	Modalités / Nature détaillée
LOGNA	Nature détaillée des actifs immobiliers	01 Résidence principale 02 Maison individuelle (autre que la résidence principale) 03 Appartement seul (autre que la résidence principale) 04 Appartements regroupés dans le même immeuble (autres que la résidence principale) 05 Garages ou parkings indépendants

Actifs professionnels, exploités professionnellement ou pas par le ménage (NATURE = 3 ou 4)

Variable	Intitulé	Modalités / Nature détaillée
PROFNA	Nature détaillée des actifs professionnels	01 Terrains à bâtir viabilisés 02 Terres labourables, vignes ou vergers, prairies 04 Forêts, bois, peupleraies 05 Autres terrains non bâtis (landes, maquis, étangs) 06 Autres terrains bâtis 07 Bâtiments, locaux 08 Matériel, machines, véhicules 09 Cheptel 10 Stocks 11 Fonds de commerce, clientèle, droits au bail, études...

Changement de contour en 2017-18

Endettement (NATURE = 6)

Variable	Intitulé	Modalités / Nature détaillée
DETQUA	Motif détaillé de l'emprunt	01 Achat de la résidence principale (à titre privé) 02 Autre achat immobilier ou foncier (à titre privé) 03 Gros travaux immobiliers (à titre privé) 04 Achat d'une voiture ou d'une moto (à titre privé) 05 Achat d'autres biens d'équipement (à titre privé) 06 Payer ses études ou celles d'une tierce personne (y compris crédit étudiant) (à titre privé) 07 Racheter des crédits afin d'alléger les mensualités (restructuration) (à titre privé) 08 Autre motif d'endettement à titre privé (y compris les crédits à la consommation) 09 Immobilier professionnel (local, bureau, bâtiment) (à titre professionnel, en dehors entreprises) 10 Terres, terrains, travaux fonciers (à titre professionnel, en dehors des entreprises) 11 Machine, véhicule, équipement (à titre professionnel, en dehors des entreprises) 12 Cheptel, matières premières, stocks (à titre professionnel, en dehors des entreprises) 13 Besoin de trésorerie, dépense exceptionnelle (à titre professionnel, en dehors des entreprises) 14 Emprunt concernant l'entreprise 15 Leasing concernant l'entreprise 16 Autre achat immobilier ou foncier n'étant plus détenu ou non achevé
NATEMP	Nature détaillée de l'emprunt	01 Emprunt privé ou prêt personnel (y compris pour la résidence principale) 02 Location avec option d'achat (leasing), à titre privé 03 Achat à crédit, à titre privé 04 Crédit revolving (crédit renouvelable ou réserve de crédit), à titre privé 05 Emprunt, à titre professionnel (pour ou hors des entreprises) 06 Contrat de leasing à titre professionnel (pour ou hors des entreprises)

Changement de contour en 2017-18

Changement de contour en 2017-18



Par rapport à la précédente enquête de 2014-15, les **modalités 11,12,13,14 de FINNA ont été supprimées** (regroupement de tous les produits d'épargne salariale sous la modalité 10) De même, **la modalité 03 de la variable PROFNA a été supprimée (regroupement avec la modalité 02).**



Enfin, **deux nouvelles modalités de DETQUA (15 et 16) ont été introduites. Elles permettent de repérer les leasings contractés par les entreprises d'une part et les emprunts pour des achats immobiliers non détenus. Ces produits étaient déjà repérables par leur IDENTPROD en 2014-15 puisqu'ils se présentaient sous la forme :**

- « IDENT || NOP || 6 || 15 || N° d'ordre » pour les leasings d'entreprise
- « IDENT || NOP || 6 || 16 || N° d'ordre » pour les emprunts immobiliers de biens non détenus

Enfin, le **numéro d'ordre du produit** permet d'avoir un identifiant du produit sans doublons ; il est calculé à l'aide de boucles sur les natures de produit croisées avec les natures détaillées.

Deux autres identifiants sont présents dans la table PRODUIT :

IDENTPOS : concaténation de l'identifiant du ménage (IDENT) et du détenteur (NOP), codée sur 15 caractères. Dans le cas d'un produit détenu par une entreprise, la variable IDENTPOS de la table PRODUIT est égale à la variable IDENTENT de la table ENTREPRISE. Si c'est un produit détenu par un individu, IDENTPOS est égale à la variable IDENTIND de la table INDIVIDU.

IDENTLOG : identifiant du logement associé à l'endettement pour un motif immobilier à titre privé décrit par le ménage. Il est codé sur 20 caractères et correspond exactement à l'IDENTPROD de l'actif immobilier du ménage en question.

5. La table TRANSMISSION

La table **TRANSMISSION** contient les informations concernant les transmissions (donations reçues et versées, héritages, aides reçues) :

- bénéficiaire(s) ;
- montant en tranches ;
- nature des actifs transmis ;
- année de réalisation de l'opération.

Seule la personne de référence et son conjoint s'il existe ont été interrogés sur les héritages et donations. Les transmissions entre conjoints ne sont pas évoquées.

L'identifiant de la table TRANSMISSION est la variable **IDENTTRANS**. Elle est codée sur 17 caractères et concatène :

- l'identifiant du ménage en 2017 concerné par la transmission, IDENT (13 caractères) ;
- la nature de la transmission, TRANSNA (2 caractères) ;
- le numéro d'ordre de la transmission (2 caractères).

IDENTTRANS = IDENT TRANSNA n° ordre

L'identifiant **IDENTPOS** est également présent afin d'identifier l'unité concernée par la transmission.

Les transmissions recensées dans cette table sont décrites à l'aide des variables suivantes :

Variable	Intitulé	Modalités
TRANSNA	Nature détaillée de la transmission	1 Donation reçue 2 Héritage reçu 3 Donation versée 4 Aide reçue
LIEN	Bénéficiaire de la transmission reçue	1 Personne de référence 2 Conjoint 3 Personne de référence et conjoint
QUIDONNE	Personne à l'origine de la transmission reçue	1 Grands-parents paternels 2 Grands-parents maternels 3 Père 4 Mère 5 Les deux parents 6 Enfants 7 Petits-enfants 8 Autres membres de la famille 9 Autres personnes hors famille (amis...)

Remarque : Pour les ménages en réinterrogation, seules les transmissions ayant eu lieu depuis la dernière interrogation sont demandées dans l'enquête. Afin d'étudier l'ensemble des transmissions reçues, les transmissions déjà déclarées lors de la dernière vague (2014-15) sont présentes dans la table transmission de 2017. Pour ces transmissions, la variable IDENT est à blanc. En effet, la variable IDENT n'est pas une variable longitudinale et ne peut donc pas être employée pour les résultats de deux millésimes distincts de l'enquête.

6. La table QUALITE

La table **QUALITE** comporte les réponses aux questions qualitatives auxquelles l'enquêteur a répondu après l'entretien, pour caractériser le déroulement de l'entretien et évaluer la fiabilité de la réponse. La plupart proviennent du questionnaire européen harmonisé HFCS et ont été créées en 2014-15.

7. La table RETRAITE

La table **RETRAITE** comporte les réponses à l'enquête de suivi de 2019 pour les ménages y ayant répondu.

8. Les tables « _DRAP »

Enfin, les tables **MENAGE_DRAP**, **INDIVIDU_DRAP**, **PRODUIT_DRAP**, **TRANSMISSION_DRAP**, **ENTREPRISE_DRAP** et **RETRAITE_DRAP** contiennent les variables « drapeau » repérant la non-réponse partielle aux différentes questions posées (cf. point c) ci-dessous).

b) Les variables

1. Les variables drapeau « _DRAP »

Chaque variable issue du questionnaire est accompagnée d'une variable du même nom mais suffixée _DRAP. Cette dernière indique si le ménage a répondu à la question ou pas, et la nature de la valeur manquante. Les modalités sont les suivantes :

- « 0 » : sans objet ;
- « 1 » : réponse ;
- « -1 » : ne sait pas ;
- « -2 » : refus de répondre ;

Une variable `_DRAP` est renseignée à « Sans objet » si la question correspondante a été filtrée ou si le ménage n'est pas allé jusqu'à ce point du questionnaire et a arrêté l'entretien en cours de route. Ce dernier cas peut se produire pour toutes les questions situées dans le questionnaire après le recensement des actifs et des passifs⁵.

Suite aux imputations réalisées sur les variables de détention, les variables `_DRAP` n'ont pas été mises à jour. Ainsi, on peut déterminer si une variable a été imputée ou pas (variable `_DRAP` renseignée à 0, -1 ou -2 et variable renseignée) et quelle était la cause de la non-réponse initiale. Pour une exploitation des variables avant imputation, on peut utiliser les variables d'origine suffixées `_DECL`.

Les variables `_DRAP` correspondant aux variables de la table `MENAGE` (respectivement `INDIVIDU`, `PRODUIT` et `ENTREPRISE`) se trouvent dans la table `MENAGE_DRAP` (respectivement `INDIVIDU_DRAP`, `PRODUIT_DRAP`, `TRANSMISSION_DRAP` et `ENTREPRISE_DRAP`).

2. Les variables déclarées « `_DECL` »

Les résultats bruts, tels que déclarés par l'enquêté ont été conservés dans les tables principales de l'enquête. Ils figurent dans les variables suffixées `_DECL`.

Par exemple, dans la table `MENAGE` figure la variable `EMMENAG_DECL` qui contient la réponse de l'enquêté sur l'année d'emménagement dans sa résidence principale, et la variable finale `EMMENAG` qui contient ces mêmes résultats après vérification et imputation de ces données.

Remarque : si une variable `_DECL` est absente d'une table, c'est qu'elle est identique à la variable finale ;

Utilisation : de manière générale, les variables `DECL` ne doivent pas être utilisées pour produire des résultats. Elles peuvent permettre de faire des vérifications.

Cependant, dans le cas de l'analyse longitudinale, les variables `_DECL` devront être privilégiées dans certains cas au détriment des variables finales (cf. Partie 3.c infra).

3. Les variables de pondération

La variable de poids principale de l'enquête est la variable `POND_TRANS`. Elle est construite au niveau ménage et permet une exploitation au niveau de la France hors Mayotte.

La variable `POND_LONG_IND` quant à elle est une variable de pondération longitudinale au niveau individuel. Elle permet une exploitation sur le champ de la Métropole uniquement. Le détail de son utilisation figure dans la partie 3.c.



Attention, **aucune exploitation régionale n'est possible**. Notamment, le faible échantillon dans les DOM ne permet pas d'utiliser les résultats uniquement sur ce champ.

Lorsque plusieurs personnes font budget à part dans le logement, seul le ménage principal a été interrogé. Par conséquent, le champ de l'enquête n'est pas tout à fait l'ensemble des ménages ordinaires, France entière, mais l'ensemble des ménages principaux des logements, France entière. Cependant la différence est minime et peut être négligée.

⁵ Les ménages qui ont arrêté de répondre au questionnaire en cours de recensement ou avant sont considérés comme non-répondants totaux et exclus du fichier.



Attention, pour la table RETRAITE, il faut utiliser la pondération spécifique du module **POND_RETRAITE**, tenant compte du fait que les données sont issues de l'enquête de suivi 2019 avec une collecte sur internet et papier. Cette pondération permet de rendre le sous-échantillon répondant au module "RETRAITE" de l'enquête de suivi 2019 représentatif des ménages ordinaires de France métropolitaine (l'enquête n'étant pas panélisée dans les Dom).

4. Les variables de détention

Dans les tables MENAGE, ENTREPRISE et INDIVIDU figure un ensemble d'indicateurs de détention. Ces variables indiquent, selon le cas, si le ménage, l'entreprise ou l'individu détient tel ou tel actif. En termes de notations, lorsque l'on a une variable de détention nommée XXX dans la table INDIVIDU, la variable correspondante dans la table MENAGE (si elle existe) porte le même nom, mais est préfixée par **R_**.

L'ensemble des variables de détention a été imputé : elles ne comportent donc plus de valeurs manquantes et sont obligatoirement renseignées à 1 (Oui) ou 2 (Non).

Les schémas ci-après présentent, pour chaque famille de produits, l'ensemble des variables de détention et leur imbrication.

i) Actifs financiers

Livrets d'épargne

MENAGE

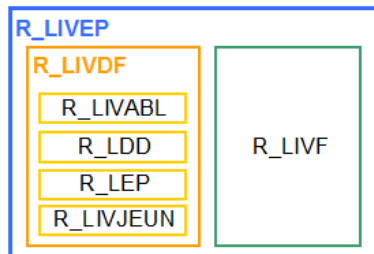

INDIVIDU

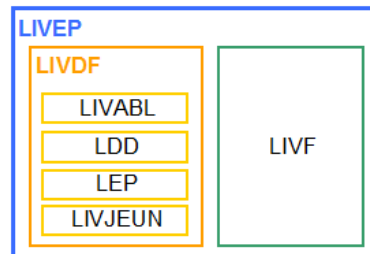

Épargne logement

MENAGE

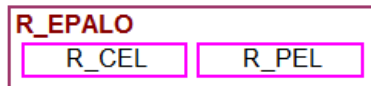

INDIVIDU

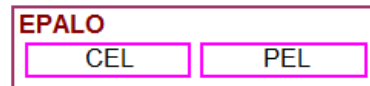

PEP, Perp, épargne retraite, assurance-vie, bons de capitalisation

MENAGE

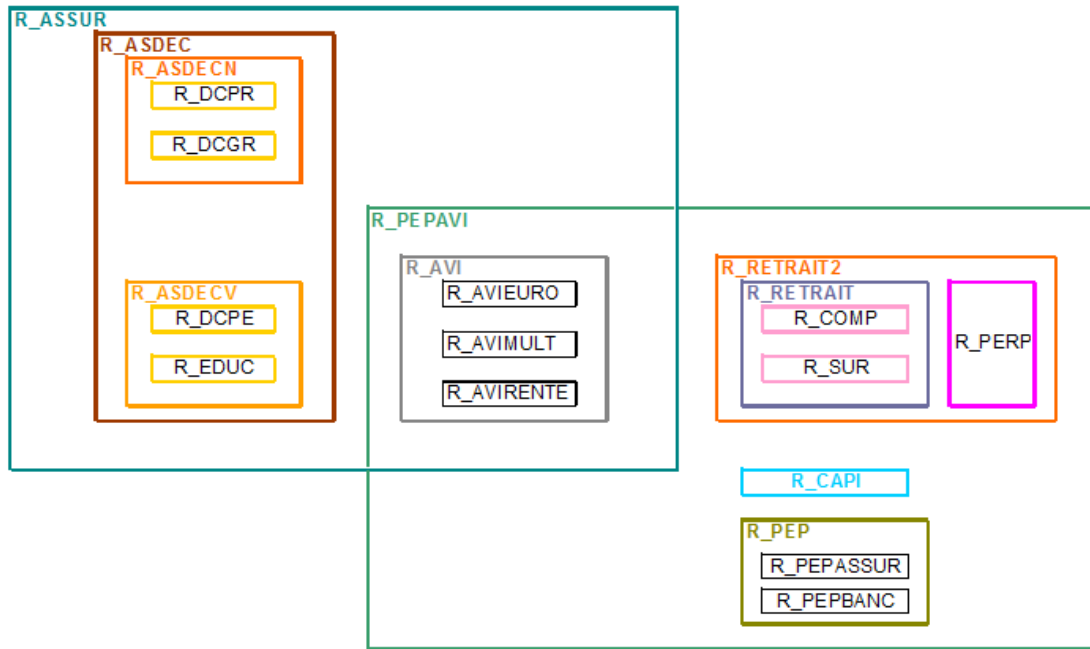

INDIVIDU

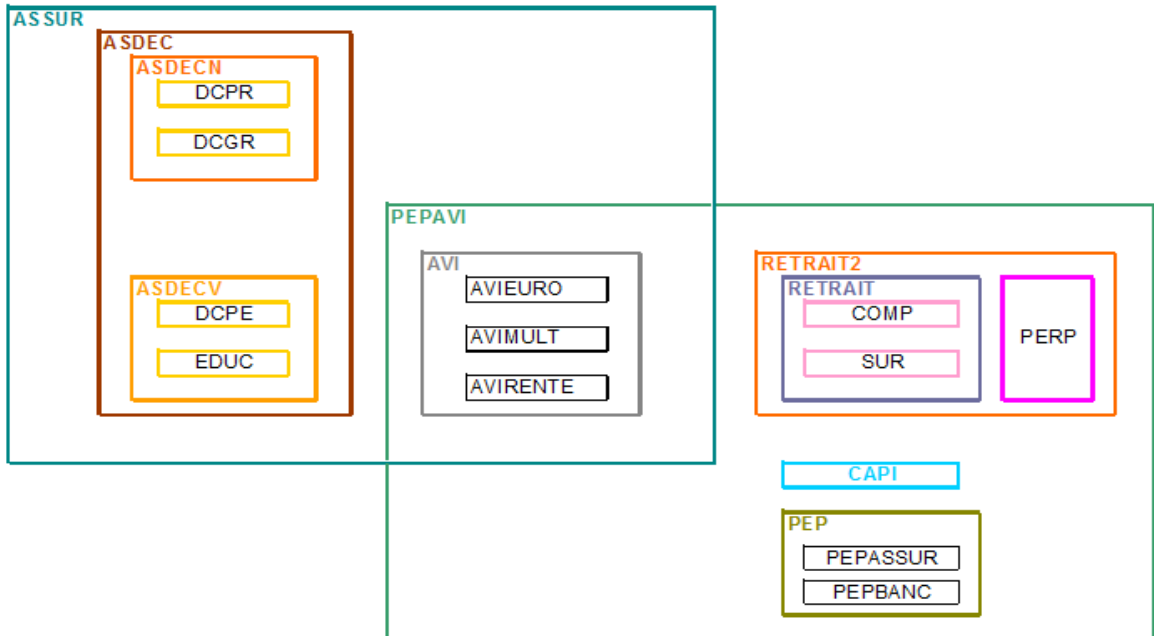

Épargne salariale

Les variables d'épargne salariale sont toutes regroupées en 2017 dans R_EPSALA pour la table MENAGE et dans EPSALA pour la table INDIVIDU.

Valeurs mobilières

MENAGE

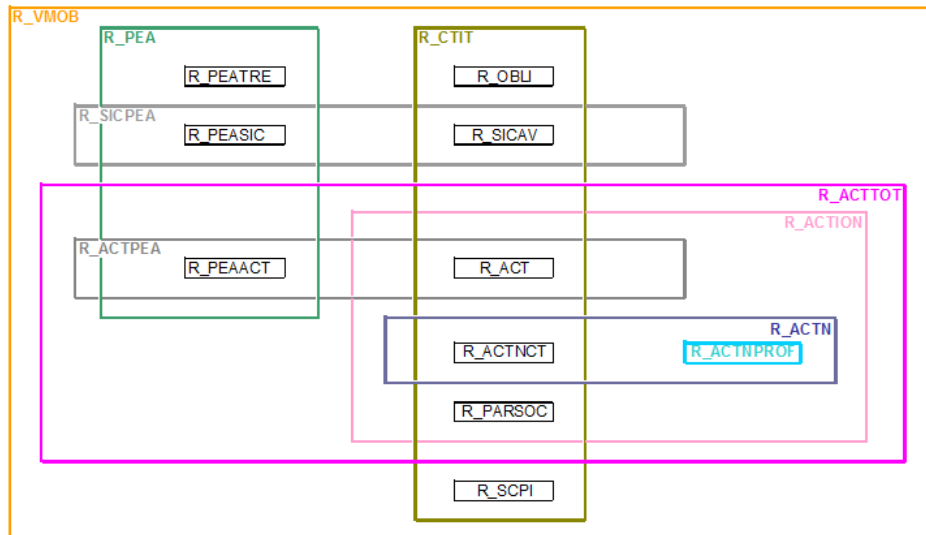

INDIVIDU

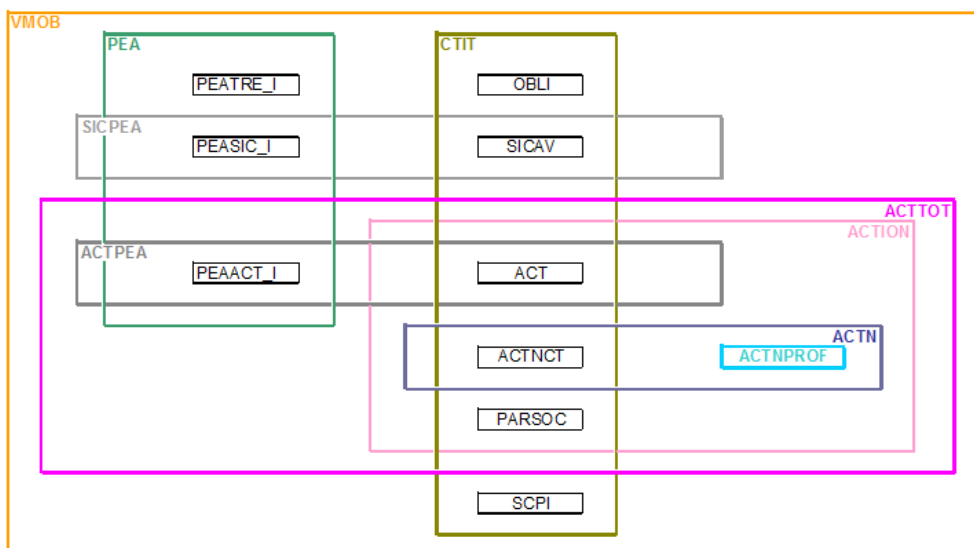

Ensemble du patrimoine financier

MENAGE

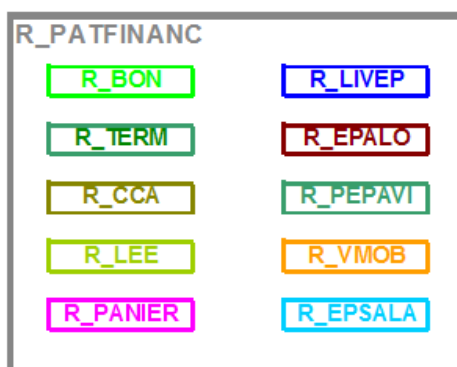

INDIVIDU

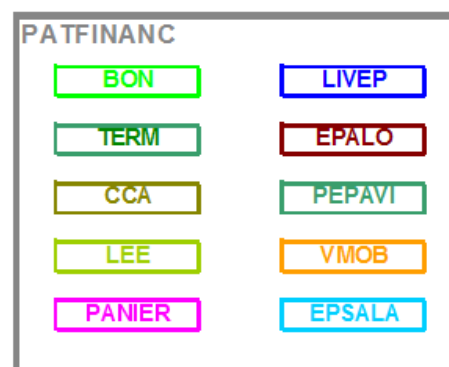

ii) Actifs immobiliers

MENAGE

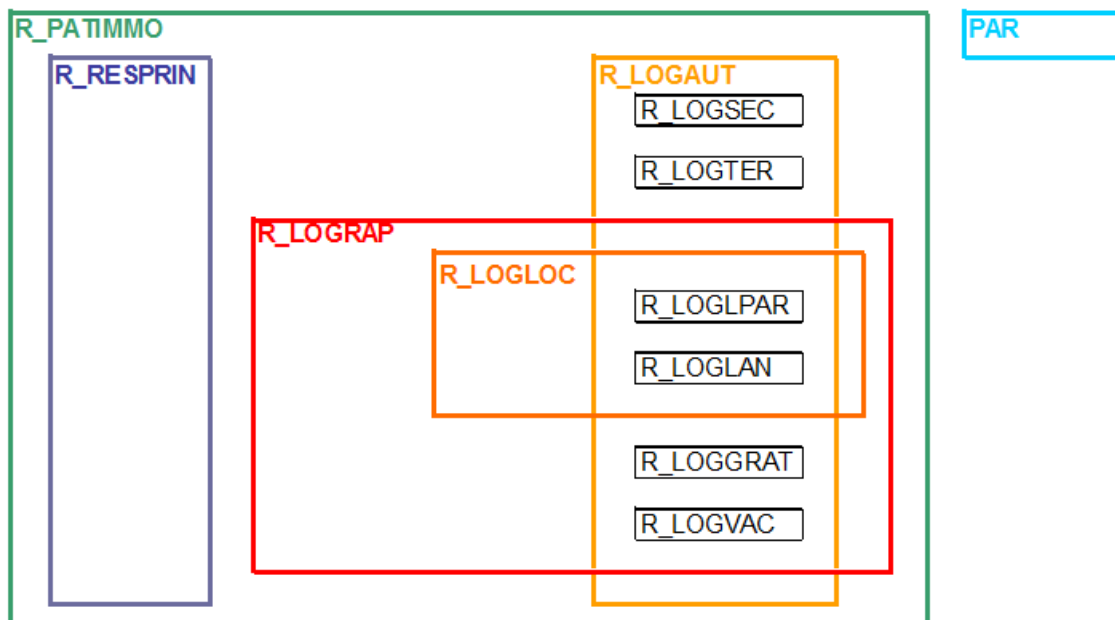

Par souci de cohérence avec l'enquête Logement, la détention de la résidence principale est élargie aux usufruitiers de cette dernière. Le périmètre des variables **R_RESPRIN** et **R_PATIMMO** est donc différent de celui de la dernière enquête. Pour la comparabilité avec la vague précédente, les variables **R_RESPRIN_HU** et **R_PATIMMO_HU** - « hors usufruitiers » - sont créées et correspondent à la définition de l'enquête 2009-10, hors usufruitiers.

iii) Actifs professionnels

MENAGE

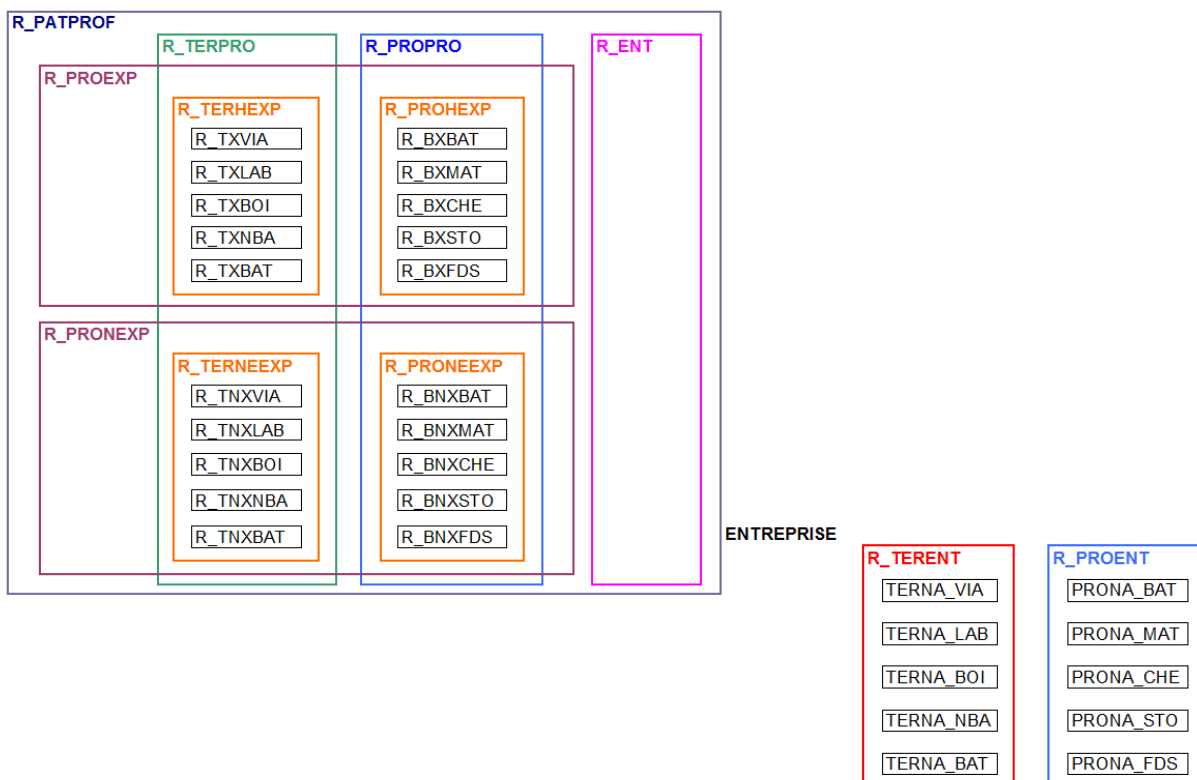

iv) Passifs

MENAGE

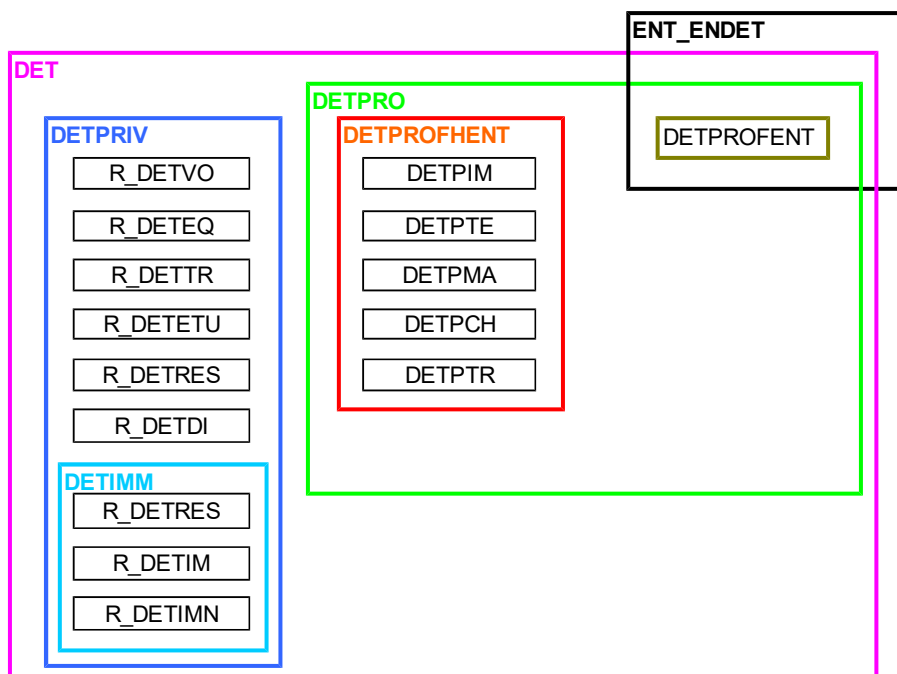

5. Les variables de montant

Dans les tables, seuls figurent des **montants en euros**. Les montants déclarés en francs ont été convertis. Lors de la collecte, quand le ménage se situait dans la tranche de montant la plus élevée, on lui demandait la plupart du temps de se positionner sur une deuxième carte, présentant des tranches plus élevées (par exemple, enchaînement des cartes M1 et M2 pour le montant détenu sur une assurance-vie). On peut donc se retrouver dans la situation où le ménage a répondu à la première partie de la question, mais n'a pas réussi à se situer dans la deuxième carte. Par conséquent, les modalités de la variable en sortie ne sont pas totalement disjointes et prennent la forme suivante, par exemple pour le montant détenu sur l'assurance-vie :

- 01 : Moins de 1 500 €
- 02 : De 1 500 € à moins de 3 000 €
- 03 : De 3 000 € à moins de 4 500 €
- 04 : De 4 500 € à moins de 7 500 €
- 05 : De 7 500 € à moins de 15 000 €
- 06 : De 15 000 € à moins de 20 000 €
- 07 : De 20 000 € à moins de 30 000 €
- 08 : De 30 000 € à moins de 45 000 €
- 09 : De 45 000 € à moins de 90 000 €
- 10 : De 90 000 € à moins de 150 000 €
- 11 : De 150 000 € à moins de 450 000 €
- 12 : 450 000 € ou plus
- 13 : De 450 000 € à moins de 1 000 000 €
- 14 : De 1 000 000 € à moins de 2 000 000 €
- 15 : De 2 000 000 € à moins de 5 000 000 €
- 16 : De 5 000 000 € à moins de 10 000 000 €
- 17 : 10 000 000 € ou plus

Les ménages se situant dans la tranche 12 sont ceux n'ayant pas répondu à la deuxième partie de la question ; ceux figurant dans les tranches 13 à 17 sont ceux ayant répondu aux deux parties de la question et s'étant situés dans la dernière tranche pour la première partie de la question.

6. Les variables de revenus

Suite aux appariements avec les sources fiscales et sociales (cf. ci-dessus), deux variables de revenus sont construites dans la table MENAGE : le revenu déclaré (ZREVDEC) et le revenu disponible (ZREVDISP). Le niveau de vie (ZNIVVIE) est également calculé. Tous les revenus sont donnés en montants annuels.

Le **revenu déclaré** correspond aux revenus mentionnés sur la déclaration de revenus (n° 2042) qui entrent dans le champ du revenu disponible que l'on cherche à mesurer. Les revenus exceptionnels et plus-values mentionnées sur la n° 2042 en sont exclus. En effet, les premiers peuvent donner une image peu réaliste du niveau de vie de certains ménages et les plus-values ne sont pas un élément de revenu au sens comptabilité nationale. Les revenus sont pris en compte tels qu'ils figurent sur la n° 2042. Ils sont donc diminués de la CSG déductible, mais incluent la CSG non déductible et la CRDS. Ils sont également pris en compte avant tout abattement : par exemple, les frais professionnels ne sont pas déduits. Le revenu déclaré calculé dans l'enquête diffère donc du revenu brut global utilisé par l'administration fiscale pour le calcul de l'impôt sur le revenu.

Le **revenu disponible** est le revenu à la disposition du ménage pour consommer et épargner. Il comprend les revenus déclarés au fisc (revenus d'activité, retraites et pensions, indemnités de chômage et certains revenus du patrimoine), les revenus financiers non déclarés imputés (produits d'assurance-vie, livrets exonérés, PEA, LEP, CEL, PEL) et les prestations sociales, nets des impôts directs (impôt sur le revenu, taxe d'habitation, contribution sociale généralisée – CSG –, contribution à la réduction de la dette sociale – CRDS – et prélèvements sociaux). Ce revenu disponible est ainsi proche du concept de revenu disponible brut (RDB) au sens de la comptabilité nationale, mais son champ est un peu moins étendu.

Le revenu déclaré et le revenu disponible sont respectivement définis comme les sommes algébriques suivantes :

- **ZREVDEC** = SUM (ZSALAIRES, ZCHOMAGE, ZRETRAITES, ZRENTES, ZPENALIR, ZRAG, ZRIC, ZRNC, ZFONCIER, ZVAMM, ZVALM, ZRAC, ZETRANGER, – ZPENALIV)
- **ZREVDISP** = SUM (ZREVDEC, ZPRODFIN, ZPSOCM, – ZIMPOM, – ZTHAB, – ZIMPVALM, – ZCSGIM, – ZCRDSM, – ZCSGREVPAT)

Le **niveau de vie** d'un individu correspond au revenu disponible du ménage dans lequel il vit, divisé par le nombre « d'unités de consommation » de ce dernier : **ZNIVVIE** = REVDISP / NB_UC

Diviser le revenu disponible par un nombre d'unités de consommation permet de comparer le niveau de vie des individus vivant dans des ménages de tailles différentes (un célibataire ayant un revenu de 1 500 € par mois a un niveau de vie plus élevé qu'une famille nombreuse disposant du même revenu mensuel). Le nombre d'unités de consommation n'est pas égal au nombre de personnes du ménage, car on tient compte du fait que la vie commune amène des économies d'échelle (le loyer acquitté par un couple n'est en général pas deux fois plus élevé que celui d'une personne seule). Plus précisément, le nombre d'unités de consommation est calculé de la manière suivante : la personne de référence du ménage compte pour une unité, chaque personne supplémentaire de 14 ans et plus compte pour 0,5 unité, et chaque enfant de moins de 14 ans pour 0,3 unité.

7. Les variables d'agrégat de patrimoine

À l'issue des travaux d'imputation, des **agrégats de patrimoine** sont calculés au niveau du ménage et introduits dans la table MENAGE.



Les agrégats corrigés **PATPROFHENT_CORR**, **PATRI_BRUT_CORR**, **PATRI_NET_CORR**, et **PATRI_BRUT_HORSRESTE_CORR** sont les variables de référence en niveau de patrimoine. Ils intègrent la correction d'une rupture de série sur le patrimoine professionnel hors entreprise (cf. partie 2°)

i) Actifs

Les agrégats suivants correspondant **aux montants des actifs permettant d'obtenir le patrimoine brut des ménages** sont créés dans la table MENAGE :

- Les **agrégats de patrimoine par type de produit**, cohérents avec les montants des tables PRODUIT et ENTREPRISE :
 - l'agrégat de patrimoine financier **PATFISOM** ;
 - l'agrégat de patrimoine immobilier **PATIMM** ;
 - l'agrégat de patrimoine professionnel hors entreprise **PATPROFHENT** ;
 - l'agrégat de patrimoine professionnel via l'entreprise **PATPROFENT** ;
 - l'agrégat de patrimoine résiduel (voitures, autres véhicules, biens d'équipements / bijoux / œuvres d'art et autres objets de valeur) **MTRESTE** = MTVOIT + MTVEHIC + MTPATRIAC ;

- Le **montant de patrimoine brut** :

$$\mathbf{PATRI_BRUT} = \mathbf{PATFISOM} + \mathbf{PATIMM} + \mathbf{PATPROFHENT} + \mathbf{PATPROFENT} + \mathbf{MTRESTE} ;$$

- Le **montant de patrimoine brut hors reste**, qui permet de s'affranchir du changement de méthodologie sur le patrimoine résiduel :

$$\mathbf{PATRI_BRUT_HORSRESTE} = \mathbf{PATRI_BRUT} - \mathbf{MTRESTE}.$$



Comme dans l'enquête précédente, **tous ces agrégats ont été calculés avec la part revenant au ménage PARMEN** (respectivement **PCA** pour les entreprises), alors que ce n'est pas le cas pour la variable **MONTCLA** de la table PRODUIT ou la variable **MTENTREP** de la table ENTREPRISE qui contient la valeur totale de l'actif même si l'intégralité de l'actif n'est pas détenue par le ménage.

Méthode de calcul permettant de passer des montants d'actifs présents dans les tables PRODUIT et ENTREPRISE aux agrégats de la table MENAGE :

- Patrimoine financier :
 - exclure les produits en phase de rente et les contrats en points,
 - pour les compte-chèques, s'il existe un détenteur hors-ménage, ne retenir que la moitié du montant
- Patrimoine immobilier : appliquer la variable de part PARMEN
- Patrimoine professionnel HORS entreprise : appliquer la variable de part PARMEN
- Patrimoine professionnel via l'entreprise :
 - Si $\text{ENTREP_ENTCOMPTE}^6 = 1$, utiliser la table ENTREPRISE et appliquer PCA
 - Si $\text{ENTREP_ENTCOMPTE} = 2$, utiliser la table PRODUIT et appliquer PARMEN actif par actif détenu par l'entreprise.

⁶ENTREP_ENTCOMPTE = Critère de valorisation de l'entreprise :

1 = « Valeur de l'entreprise » / 2 = « Valeur des actifs appartenant à l'entreprise »

Agrégat de la table MENAGE	Conditions à appliquer à la table PRODUIT	
PATFISOM	nature = "1" & montcla ne .	if (nop1='97' or nop2='97') then montant_men=round(montcla/2); else montant_men=montcla;
PATIMM	nature = "2"	montant_men=round(parmen*montcla/100);
PATPROFHENT	nature in ("3","4") & substr(nop,1,1) ne "E"	montant_men=round(parmen*montcla/100);

Agrégat de la table MENAGE	Conditions à appliquer à la table ENTREPRISE		Conditions à appliquer à la table PRODUIT
PATPROFENT	entrep_entcompte= 1	montant_men= round(pca*mtentrep/100)	∅
	entrep_entcompte= 2	∅	if nature in ("3","4") & substr(nop,1,1)="E" then montant_men= ∑ round(parmen*montcla/100)

ii) Passifs

Les agrégats suivants correspondant **aux montants des passifs permettant d'obtenir le patrimoine net des ménages** sont créés dans la table MENAGE :

- Les **agrégats de passif par type d'endettement**, cohérents avec les montants des tables PRODUIT et ENTREPRISE :
 - l'agrégat d'endettement privé **MTDETPRIV** ;
 - l'agrégat d'endettement professionnel hors entreprise **MTDETPROFHENT** ;
 - l'agrégat d'endettement professionnel de l'entreprise **MTDETPROFENT** ;
- Le **montant total d'endettement du ménage** :

$$\mathbf{MTDETTES} = \mathbf{MTDETPRIV} + \mathbf{MTDETPROFHENT} + \mathbf{MTDETPROFENT} ;$$

- Le **montant de patrimoine net** :

$$\mathbf{PATRI_NET} = \mathbf{PATRI_BRUT} - \mathbf{MTDETTES} ;$$

- Le **montant de patrimoine net hors reste**, qui permet comme son équivalent le patrimoine brut hors reste, de s'affranchir du changement de méthodologie sur le patrimoine résiduel détaillé dans la livraison précédente. Il doit néanmoins être utilisé avec précaution, car l'endettement déduit est l'endettement total, qui peut inclure des prêts ayant servi à financer les voitures ou autres véhicules non pris en compte dans cet agrégat « hors reste » :

$$\mathbf{PATRI_NET_HORSRESTE} = \mathbf{PATRI_BRUT_HORSRESTE} - \mathbf{MTDETTES}.$$



Comme dans l'enquête précédente, l'agrégat **MTDETPROFHENT** a été calculé en tenant compte de la part de l'endettement effectivement à la charge du ménage (**DETPMEN**) ; ce n'est pas le cas pour la variable **KDU** de la table PRODUIT qui contient la valeur totale du capital restant dû même si l'endettement n'est pas intégralement à la charge du ménage. Aussi, retrancher l'agrégat **MTDETPROFHENT** de l'agrégat **PATPROFHENT** permet d'obtenir relativement au ménage la valeur nette de ses actifs professionnels hors entreprise.



Comme dans l'enquête précédente, l'agrégat **MTDETPROFENT** a été calculé en tenant compte de la part de l'entreprise détenue par le ménage (**PCA**) ; ce n'est pas le cas pour la variable **KDU** de la table PRODUIT (respectivement **KDUENT** de la table ENTREPRISE) qui contient la valeur totale du capital restant dû même si l'entreprise n'est pas intégralement détenue par le ménage. Aussi, retrancher l'agrégat **MTDETPROFENT** de l'agrégat **PATPROFENT** permet d'obtenir relativement au ménage la valeur nette de l'entreprise. **MTDETPROFENT** ne constitue donc pas

la part d'endettement de l'entreprise que le ménage rembourse en son nom propre : pour cette analyse, il est préférable de remplacer PCA par KDUMEN dans les calculs.

Méthode de calcul permettant de passer des montants de passifs présents dans les tables PRODUIT et ENTREPRISE aux agrégats de la table MENAGE :

- Endettement privé :
 - retenir uniquement les endettements liés à des actifs privés,
 - exclure les locations avec option d'achat
- Endettement professionnel hors entreprise :
 - retenir uniquement les endettements liés à des actifs professionnels hors entreprises,
 - exclure les contrats de leasing professionnel
- Endettement professionnel de l'entreprise :
 - retenir uniquement les endettements de l'entreprise,
 - exclure les contrats de leasing professionnel.

Agrégat de la table MENAGE	Conditions à appliquer à la table PRODUIT	
MTDETPRIV	nature = "6" & detqua in ("01","02","03","04","05","06","07","08") & natemp ne "02"	endet_men=kdu;
MTDETPROFHENT	nature = "6" & detqua in ("09","10","11","12","13") & natemp ne "06"	if deptmen ne . then endet_men=round(deptmen*kdu/100); else endet_men=kdu;

Agrégat de la table MENAGE	Conditions à appliquer à la table ENTREPRISE	Conditions à appliquer à la table PRODUIT
MTDETPROFENT	endet_men=round(pca*kduent/100);	if nature = "6" & detqua = "14" & natemp ne "06" then endet_men=round(pca*kdu/100);

Enfin, deux caractéristiques de l'endettement des ménages (directement à leur charge *versus* via l'entreprise qu'ils détiennent / emprunt *versus* leasing) peuvent conduire à quelques divergences entre variable de détention d'un endettement et de montants permettant d'obtenir le patrimoine net du ménage :

- L'indicatrice globale d'endettement (**DET**) peut être à non même si le montant d'endettement total (**MTDETTES**) est non nul. Les 112 ménages concernés ont ainsi un montant **MTDETPROFENT** non nul, ayant déclaré qu'ils ne remboursaient pas en leur nom propre l'emprunt à la charge de leur entreprise (**DETMEN=2**). Cela est lié à l'ambiguïté entre valeur nette d'une entreprise relativement au ménage nécessaire au calcul de son patrimoine net et dette au nom des ménages concernant l'entreprise (*cf. supra*).
- L'indicatrice d'endettement privé (**DETPRIV**) peut être à oui associée à un montant **MTDETPRIV** nul si le ménage ne possède que des endettements privés sous forme de leasing (32 ménages) ;
- L'indicatrice d'endettement professionnel hors entreprise (**DETPROFHENT**) peut être à oui associée à un montant **MTDETPROFHENT** nul si le ménage ne possède que des endettements professionnels hors entreprise sous forme de leasing (17 ménages) ;
- L'indicatrice d'endettement professionnel via l'entreprise (**DETPROFENT**) peut être à oui associée à un montant **MTDETPROFENT** nul si le ménage ne possède que des endettements professionnels via l'entreprise sous forme de leasing (11 ménages). **DETPROFENT** peut être à non associée à un montant **MTDETPROFENT** non nul si le ménage a déclaré ne pas rembourser en son nom propre l'endettement de l'entreprise qu'il possède (500 ménages).

8. Variables liées au panel

L'enquête 2017-18 est la deuxième vague du panel. Certaines variables ont été créées dans les fichiers de diffusion dès la première vague : elles sont signalées par * :

Table MENAGE :

- COUPLEIDEM : indique si des éléments de la collecte précédente peuvent être rappelés en toute confidentialité lors de la collecte actuelle. C'est le cas si le couple de référence est inchangé entre les deux enquêtes. Pour les personnes en couple en 2014 :
 - il faut que le couple soit le même et qu'il ne fasse pas budget séparé ou
 - il faut que la personne de référence soit devenue veuve et ne soit pas en couple en 2017Pour les personnes seules en 2014, il faut qu'elles soient toujours seules.
- COUPLEIDEM_HBS : davantage utilisée comme indicatrice de séparation que pour des questions de confidentialité lors de la remontée des données antérieures. Elle a la même définition que la variable précédente, à cela près qu'un couple vivant toujours dans le même ménage et faisant budget séparé a COUPLEIDEM_HBS=1 alors que COUPLEIDEM vaut 2. Pour les personnes en couple en 2014 :
 - il faut que le couple soit le même ou
 - il faut que la personne de référence soit devenue veuve et ne soit pas en couple en 2017Pour les personnes seules en 2014, il faut qu'elles soient toujours seules.
- IDENTINDLJ : Identifiant longitudinal du conjoint de la personne de référence du ménage
- IDENTINDLPR : Identifiant longitudinal de la personne de référence du ménage
Ces deux variables permettent d'apparier les informations issues de la table MENAGE avec celles de la table INDIVIDU.
- MPANEL* : ménage en réinterrogation - indique que le ménage contient au moins un individu panel
- MPANEL_NEXT : ménage en réinterrogation à la prochaine vague - indique que le ménage contient au moins un individu panel dont l'année de sortie prévue du panel est > à 2017

Table INDIVIDU :

- ANSORTIE_PANEL* : année de sortie théorique du panel, dont les modalités sont 2020, 2023 ou 2026 pour cette vague-ci
- IDENTINDL* : l'identifiant longitudinal anonymisé de l'individu, seul identifiant permettant des appariements de tables issues de plusieurs vagues d'enquêtes (ex : 2014 et 2017), cf. ci-dessous.
- INDIV_PANEL* : indique si l'individu est un individu panel (modalité 1) ou non (modalité 2)
- INDIV_REINTERRO : un individu est dit en réinterrogation s'il existait dans le ménage lors de la vague précédente et est réinterrogé lors de la vague actuelle (2017-18). En 2017, un individu en réinterrogation est nécessairement un individu panel.
- MPANCOUPLE : pour tout individu du couple de référence de l'enquête 2017, MPANCOUPLE vaut 1 s'il était dans le couple de référence en 2014. Cette variable sert de filtre sur les questions de vie en couple et pour les formulations du questionnaire dans les modules séparation et Donations-héritages
- POND_LONG_IND : pondération longitudinale individuelle. C'est l'unique pondération qu'il faut utiliser lors de la comparaison de données en longitudinal c'est-à-dire pour comparer la situation d'un même individu dans le temps. En effet, la comparaison temporelle ne peut se faire qu'en suivant des individus. Les ménages, eux, peuvent changer dans le temps et ne peuvent donc pas être suivis.
- RANG_PANEL* : rang d'interrogation théorique du ménage : égal pour tous les membres du ménage, avec le rang théorique des individus panel du ménage.

c) Comment utiliser les données en panel ?

Comme vu plus haut, les données panel sont des données de **niveau individuel**. Elles sont représentatives des individus de France métropolitaine après application de la pondération POND_IND_LONG.

Les individus panel sont repérables grâce à l'indicatrice INDIV_PANEL=1.

L'année 2017-18 correspond à la 2^e vague du panel, l'analyse longitudinale se fait donc sur 3 ans en comparant les individus panel présents à la fois pour l'enquête 2014-15 et l'enquête 2017-18.

Pour la plupart des tables de l'enquête, il sera nécessaire d'apparier les données 2014-15 et 2017-18 pour réaliser une exploitation longitudinale

1. Utilisation des tables INDIVIDU

Pour les **tables INDIVIDU**, l'appariement entre les tables 2014-15 et 2017-18 se fait directement grâce à la variable IDENTINDL, l'identifiant longitudinal permettant de suivre les individus d'une enquête à l'autre.

Après avoir sélectionné les individus panel (INDIV_PANEL=1) communs entre les deux enquêtes, il est possible de comparer les résultats des deux millésimes en appliquant la pondération longitudinale POND_IND_LONG.

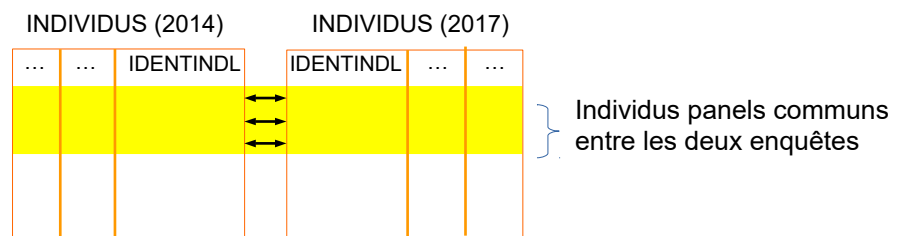

Exemples d'utilisations :

- impact d'un changement de situation familiale (ex: séparation, mise en couple) sur la composition du patrimoine d'un individu (détentions immobilières, actifs financiers, etc.)
- comparaison de la composition du patrimoine avant et après un changement de situation professionnelle (ex : passage de salarié à indépendant)
- comparaison des produits détenus avant et après avoir reçu une donation ou un héritage
- analyse des trajectoires de détention des différents types de produits financiers

Attention : certaines données de la table INDIVIDU ne sont disponibles que pour la personne de référence du ménage et son conjoint. C'est le cas des données sur les cycles d'activité professionnelle et la situation dans l'enfance (module parcours et situation du ménage). Les résultats portant sur ces questions sont donc représentatifs des **couples de référence des ménages de France métropolitaine** uniquement. La pondération POND_LONG_IND s'applique également sur ce champ restreint.

2. Utilisation des tables MENAGE

Pour les **tables MENAGE**, deux types d'appariements peuvent être mobilisés en fonction de la nature des variables que l'on souhaite utiliser.

i) Obtenir des informations de niveau « ménage »

Dans une analyse de niveau individuel, on peut avoir besoin de mobiliser également des informations de niveau ménage, qui sont ensuite associées aux individus du ménage pour pouvoir mener une analyse longitudinale. Ce type d'appariement permet par exemple d'étudier :

- l'impact du départ d'un enfant du domicile sur l'évolution du patrimoine financier des individus
- l'évolution du patrimoine financier des individus après le versement d'une aide par leur ménage
- l'évolution de la composition du patrimoine des individus après versement d'une donation par leur ménage

D'autres informations portant, cette fois, sur le couple de référence peuvent également être appariées au niveau ménage (situation professionnelle, niveau de scolarité de la personne de référence et de son conjoint,...) afin d'étudier par exemple le patrimoine des jeunes adultes au domicile parental en fonction des caractéristiques socio-démographiques des parents.

La constitution de la table d'étude se fait en trois temps :

- l'appariement entre les tables 2014 et 2017 se fait grâce à l'IDENTINDL des tables INDIVIDU sur le champ des individus panel communs aux deux années.
- l'appariement entre MENAGE14 et INDIVIDU14 est réalisé via la variable IDENT
- l'appariement entre MENAGE17 et INDIVIDU17 est réalisé via la variable IDENT

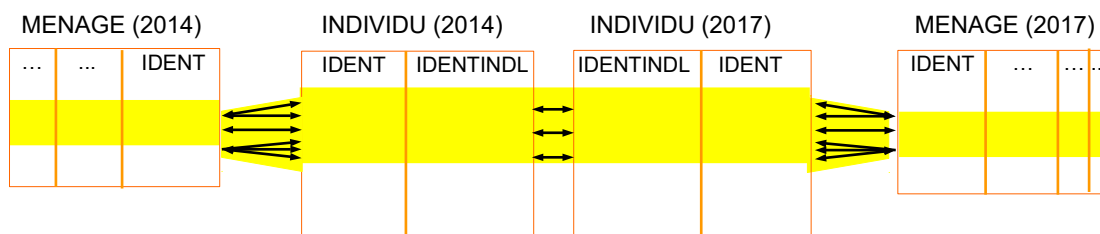

La table d'étude contiendra autant de lignes que d'individus panels communs aux deux enquêtes. La pondération longitudinale POND_LONG_IND s'applique.

Remarque : pour un individu, l'identifiant ménage IDENT des tables 2014 n'est pas nécessairement identique à son identifiant IDENT 2017 en raison des changements de périmètres des ménages. Cette variable ne doit pas être utilisée pour des appariements entre tables de deux années différentes.

ii) Obtenir des informations disponibles pour la personne de référence uniquement

Certaines informations de la table MENAGE sont disponibles uniquement pour la personne de référence du ménage. C'est le cas des informations détaillées du module « vie en couple », pour les personnes célibataires, veuves ou séparées.

Ce type d'appariement permet par exemple d'étudier :

- l'évolution des actifs et passifs des personnes veuves en fonction de l'ancienneté du veuvage
- l'évolution des actifs et passifs des personnes séparées en fonction de l'année de la séparation

La constitution de la base d'étude se fait en trois temps :

- l'appariement entre les tables 2014 et 2017 se fait grâce à l'IDENTINDL des tables INDIVIDU sur le champ des individus panel communs aux deux années.

- l'appariement entre MENAGE14 et INDIVIDU14 est réalisé via les variables IDENTINDLPR et IDENTINDL
- l'appariement entre MENAGE17 et INDIVIDU17 est réalisé via les variables IDENTINDLPR et IDENTINDL

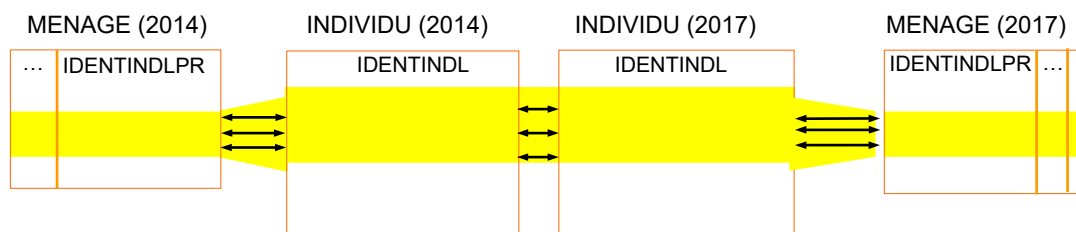

Le champ d'étude sera donc restreint aux **personnes de référence des ménages de France métropolitaine**. La pondération longitudinale POND_IND_LONG s'applique également dans ce cas.

Précautions importantes pour l'utilisation des montants dans MENAGE : Les agrégats de patrimoine peuvent être en partie constitués de montants imputés, l'une ou l'autre des années d'observation (situations repérables dans la table produit avec les variables _DECL). Lorsque c'est le cas, il faut veiller à la façon dont on commente les agrégats.

3. Utilisation des tables PRODUIT

Les **tables PRODUIT** complètent les informations de détention présentes dans les tables INDIVIDU par les caractéristiques des produits détenus et leurs montants.

Elles permettent par exemple de :

- comparer le patrimoine financier détenu avant et après un changement de situation professionnelle
- comparer le patrimoine financier détenu avant et après avoir reçu une donation ou un héritage
- étudier l'évolution des placements financiers sur 3 ans

Si les tables PRODUIT permettent de connaître les montants des produits financiers (NATURE=1) détenus par chaque individu, ce n'est pas le cas pour les actifs productifs (NATURE= 3 ou 4) ou les emprunts (NATURE=6) qui sont uniquement connus au niveau du *ménage*.

Par ailleurs, les montants des actifs immobiliers (NATURE=2) peuvent être connus pour les personnes de référence et leur conjoint grâce aux variables de répartition, mais devront être appariés au niveau ménage.

Les actifs productifs des entreprises (NATURE= 3 ou 4 et NATPRO=1 ou 2) sont connus au niveau du ménage uniquement dans la table PRODUIT, mais les détentions individuelles peuvent être obtenues via la table ENTREPRISE (cf infra).

Précautions importantes pour l'utilisation des montants dans PRODUIT : les variables de montant finales disponibles dans les tables PRODUIT ont fait l'objet d'imputations lors des traitements avants de l'enquête (cf. supra). Ces situations sont repérables avec les _DECL. Lorsqu'un des montants 2014 ou 2017 a été imputé, on ne peut l'analyser pour lui-même en évolution.

Les comparaisons de montants peuvent aussi être faites à partir des **variables déclarées** : **MONTCLA_DECL, MONTMIN_DECL, MONTMAX_DECL et KDU_DECL**. Par définition, ces variables n'ont pas fait l'objet de redressements : il faut donc veiller à leur qualité et à la présence de valeurs manquantes qui pourraient biaiser les analyses. En particulier, lorsqu'une valeur est manquante pour un même produit une année et pas l'autre, il faudra retraiter les données.

i) Obtenir des informations connues au niveau individuel : les produits financiers

Les informations issues des tables PRODUIT 2014-15 et 2017-18, peuvent être appariées aux tables INDIVIDU grâce aux variables IDENTPOS et IDENTIND associées aux IDENTINDL.

Pour un individu, les produits financiers peuvent être au nombre de 0, 1 ou n.

Appariement des tables :

- l'appariement entre les tables 2014 et 2017 se fait grâce à l'IDENTINDL des tables INDIVIDU sur le champ des individus panel communs aux deux tables.
- l'appariement entre PRODUIT14 et INDIVIDU14 est réalisé via les variables IDENTPOS et IDENTIND
- l'appariement entre PRODUIT17 et INDIVIDU17 est réalisé via les variables IDENTPOS et IDENTIND

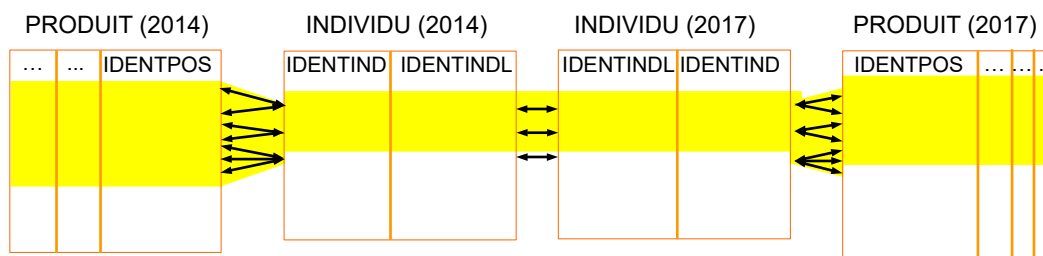

Remarque : pour l'analyse longitudinale, il sera utile de transposer les produits afin que tous les produits d'un même individu apparaissent sur une ligne individu unique. Dès lors, la pondération longitudinale POND_IND_LONG pourra être appliquée.

ii) Obtenir des informations au niveau ménage sur les actifs productifs et les emprunts

D'autres informations sur le patrimoine peuvent être connues mais au niveau du ménage uniquement. Il s'agit des caractéristiques et du montant des actifs productifs et des emprunts contractés par le ménage.

Ces informations permettent par exemple d'étudier :

- l'évolution du patrimoine financier au niveau individuel en fonction de montants et d'évolution du montant des actifs productifs du ménage.
- le lien entre désendettement du ménage et situations financières individuelles

Appariement des tables :

- l'appariement entre les tables 2014 et 2017 se fait grâce à l'IDENTINDL des tables INDIVIDU sur le champ des individus panel communs aux deux tables.
- l'appariement entre PRODUIT14 et INDIVIDU14 est réalisé via la variable IDENT
- l'appariement entre PRODUIT17 et INDIVIDU17 est réalisé via la variable IDENT

À un produit peuvent être associées 1 à n lignes individu. Un individu peut avoir 0 à n produits.

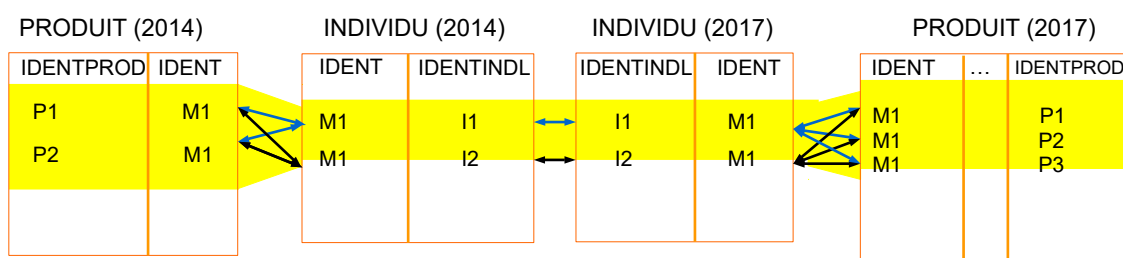

Attention : pour les actifs productifs (NATURE=3), il faudra toujours multiplier les montants par la variable PARMEN pour obtenir la part relative au ménage.

Pour les emprunts professionnels (DETQUA= 9 à 15), il faudra toujours multiplier les montants par la variable DETPMEN pour obtenir la part relative au ménage.

iii) Obtenir des informations sur les actifs immobiliers pour les personnes de référence et leur conjoint

Les informations concernant les montants de patrimoine immobilier peuvent être connues pour les personnes de référence et leur conjoint et dans certains cas pour les autres membres du ménage (le total pour les autres membres est connu). Ces informations sont également obtenues grâce à un appariement des produits au niveau du ménage :

- l'appariement entre les tables 2014 et 2017 se fait grâce à l'IDENTINDL des tables INDIVIDU sur le champ des individus panel communs aux deux tables.
- l'appariement entre PRODUIT14 et INDIVIDU14 est réalisé via la variable IDENT
- l'appariement entre PRODUIT17 et INDIVIDU17 est réalisé via la variable IDENT sur le modèle du paragraphe précédent.

Il faudra pour chaque produit immobilier étudié, retenir son montant (MONTMIN_DECL, MONTMAX_DECL) ainsi que les variables de parts (PARTPR pour la personne de référence, PARCJ pour le conjoint, PARTAUT, PARTHM) afin de déterminer le montant (ou une fourchette de montant détenu par l'individu).

Pour les produits immobiliers, on dispose également de l'identifiant du produit lors de la dernière collecte (IDENTPROD14) permettant de relier les produits des deux années entre eux.

4. Utilisation des tables ENTREPRISE

Les **tables ENTREPRISE** permettent d'obtenir des informations sur le patrimoine professionnel du ménage et, dans certains cas, des individus le composant.

- l'appariement entre les tables 2014 et 2017 se fait grâce à l'IDENTINDL des tables INDIVIDU sur le champ des individus panel communs aux deux tables.
- l'appariement entre ENTREPRISE14 et INDIVIDU14 est réalisé via la variable IDENT
- l'appariement entre ENTREPRISE17 et INDIVIDU17 est réalisé via la variable IDENT

Le principe est le même que pour l'appariement de PRODUIT au niveau ménage (cf. 3.c.3.ii supra).

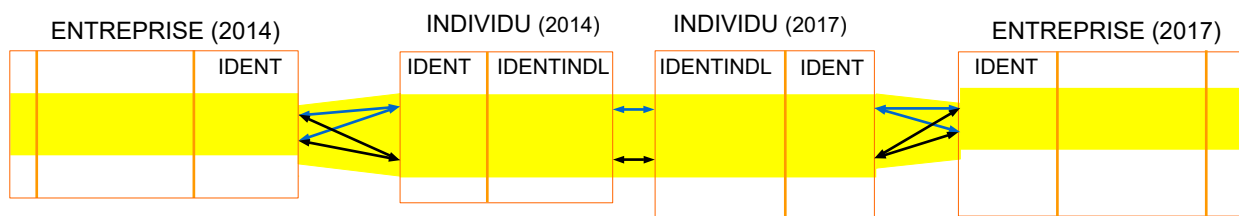

Attention : comme pour la table PRODUIT, les variables de montant ayant fait l'objet d'imputations ne peuvent pas être mobilisées en évolution. Les variables de valeur des entreprises qui peuvent être utilisées de façon longitudinale sont les valeurs déclarées TOTMIN et TOTMAX, qui ne font toutefois pas l'objet de redressements : leur qualité doit être examinée.

Pour obtenir la valeur revenant au ménage, il faudra multiplier les montants par la variable PCA.

Pour obtenir des informations individuelles, il faudra, pour chaque année, récupérer les variables CHEFxx de la table ENTREPRISE qui permettront de connaître les individus détenteurs de l'entreprise. La comparaison se fera grâce à la variable NOI de la table INDIVIDU :

- S'il existe xx / CHEFxx= NOI alors détenteur=1.

En revanche, les parts détenues par les individus ne sont pas disponibles. L'appariement d'une entreprise avec un individu détenteur ne peut se faire de manière exacte que lorsqu'il est le seul détenteur du ménage. Dans le cas contraire, il faudra se contenter d'informations de niveau « ménage » sur les entreprises.

Pour les entreprises, on dispose également de l'identifiant de l'entreprise lors de la dernière collecte (IDENTENT14) permettant de relier les entreprises des deux années entre elles

5. Utilisation de la table TRANSMISSION

La table TRANSMISSION, recense l'intégralité des transmissions versées par le ménage et reçues par la personne de référence ou son conjoint.

Cette table concatène les données de l'enquête 2014 et celles de 2017 sur le champ des répondants à l'enquête de 2017. Il n'est donc pas nécessaire d'utiliser TRANSMISSION 2014 pour une analyse en panel.

En revanche, il faudra appairer les données avec INDIVIDU 2017 pour utiliser les autres informations individuelles et la pondération longitudinale.

i) Obtenir des informations au niveau « ménage » sur les transmissions versées

Les informations sur les transmissions versées sont connues au niveau du ménage uniquement. L'appariement via la variable IDENT permettra de relier les transmissions versées aux individus des ménages les ayant versé. Un ménage peut avoir versé 0, 1 ou n transmissions

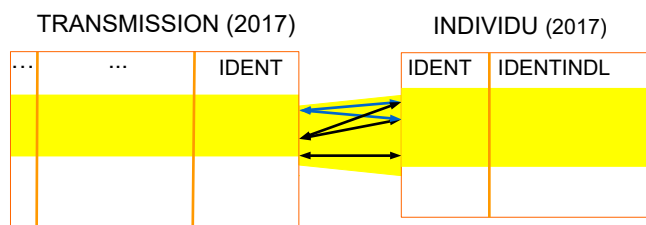

ii) Obtenir des informations sur les transmissions reçues pour les personnes de référence et leur conjoint

Les informations sur les transmissions reçues sont connues pour la personne de référence et sont conjoint. L'appariement sera réalisé via la variable IDENTINDL de la table INDIVIDU et les variables IDENTINDL01 et IDENTINDL02 de la table TRANSMISSION.

Chaque transmission reçue peut donc être associée à 1 ou 2 individus. Un individu peut avoir reçu 0, 1 ou n transmissions.

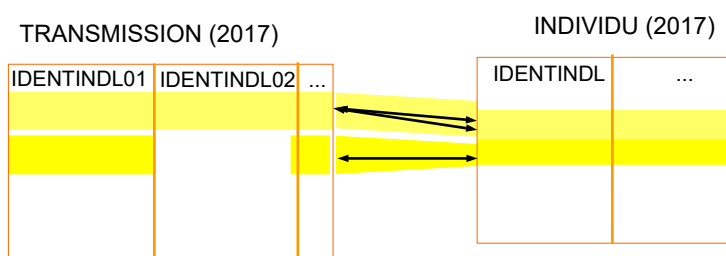

Ces résultats seront représentatifs des **couples de référence des ménages de France métropolitaine** uniquement. La pondération POND_LONG_IND s'applique sur ce champ restreint.

4. Comment trouver une variable ?

La partie II du dictionnaire des codes décrit par ordre alphabétique les variables pour chacune des sept tables.

La partie III du dictionnaire des codes présente une liste synthétique des variables de chaque table. Elle précise notamment le libellé, la longueur et le type (caractère/numérique) des variables.

Pour retrouver une variable à partir de son nom, il faut se reporter à l'index alphabétique (partie IV).

5. Diffusion, accès aux bases et contact

Diffusion et accès aux bases :

Les premiers résultats ont fait l'objet des publications suivantes :

- « 10 % des ménages détiennent près de la moitié du patrimoine total », Marie-Cécile Cazenave-Lacrouts, David Guillas, Guillaume Lebrault, Bénédicte Mordier Insee Focus n°176, décembre 2019
- « Le patrimoine des ménages en 2018 - Repli de la détention de patrimoine financier », Marie-Cécile Cazenave-Lacrouts, David Guillas, Guillaume Lebrault, *Insee Première*, décembre 2018.

Le fichier de production et de recherche (**FPR**) a été constitué à partir du fichier issu de la collecte, après traitements statistiques, cryptage des identifiants, puis suppression ou agrégation de certaines variables. Il est disponible :

- pour les chercheurs via le Réseau Quetelet (<http://quetelet.progedo.fr>), qui consultera si besoin le Comité du secret ;
- pour les utilisateurs en interne à l'Insee : via AUS sous W:\A1635\GEN_A1635140, la documentation étant sous FIGARO ;
- pour les services statistiques ministériels, instituts nationaux de statistiques, administrations, organismes à mission de service public (hors recherche) et organismes internationaux , il convient de s'adresser directement à l'Insee en contactant la division Appui et Diffusion sur Mesure à l'adresse:dg75-appui-et-diffusion-sur-mesure@insee.fr

Les variables confidentielles marquées d'une **astérisque (*) avec sous la variable la mention « Cette variable n'est pas dans le fichier diffusé. »** ne sont pas dans les fichiers de diffusion FPR mais dans ceux conçus pour le **Centre d'Accès Sécurisé Distant (CASD)**. Pour y avoir accès, il faut faire une demande au comité du secret : https://www.comite-du-secret.fr/wp/?page_id=984.

Contact:

Si vous ne trouvez pas la réponse à votre question dans ce dictionnaire des codes, vous pouvez contacter l'Insee :

Renseignements :

<https://www.insee.fr/fr/information/2416123>

09 72 72 4000 (du lundi au vendredi de 9h à 17h, tarification appel local)

Entité responsable de l'enquête :

Institut national de la statistique et des études économiques (Insee)

Département des ressources et des conditions de vie des ménages

Division Revenus et patrimoine des ménages (timbre F350)

88 Avenue Verdier, 92120 Montrouge

Enquête Histoire de vie et Patrimoine 2017-2018

Septembre 2017 - Janvier 2018

Dictionnaire des codes

II. LES TABLES

Enquête Histoire de vie et Patrimoine 2017-2018

Septembre 2017 - Janvier 2018

Dictionnaire des codes

Table MÉNAGE

La table MÉNAGE comporte 13 685 observations et 699 variables

ACTPACJ

Exercice d'une activité passée rémunérée pour le conjoint

Variable en entrée = ACTIVANTE

Liste des codes

	Sans objet
1	Oui
2	Non

ACTPAPR

Exercice d'une activité passée rémunérée pour la personne de référence

Variable en entrée = ACTIVANTE

Liste des codes

	Sans objet
1	Oui
2	Non

AGECJ

Age exact du conjoint au jour de l'enquête

Variable en entrée = ANAIS

Variable numérique

Format : Entier

Minimum : 15

Maximum : 110

AGEPR

Âge exact de la personne de référence au jour de l'enquête

Variable en entrée = AGE

Variable numérique

Format : Entier

Minimum : 15

Maximum : 110

AIDEREC

Existence d'aides reçues (don d'argent pour un achat, paiement d'un loyer, services, ...)

Variable en entrée = AIDTAB

Champ : depuis le départ du foyer parental (personne de référence et conjoint).

Liste des codes

	Sans objet ou valeur manquante
1	Oui
2	Non

AIDEXP

Possibilité de recevoir une aide financière substantielle de proches

Variable en entrée = AIDEXP

Liste des codes

	Sans objet ou valeur manquante
1	Oui
2	Non

ALGMEN

Part du montant global des logements autres que la résidence principale revenant au ménage

Variable en entrée = ALGMEN

Variable numérique

Format : Entier

Minimum : 1

Maximum : 100

ALGNB

Nombre de logements autres que la résidence principale détenus par le ménage

Variable en entrée = ALGNB

Variable numérique

ALGNB_DECL

Nombre de logements autres que la résidence principale détenus par le ménage, avant redressement

Variable en entrée = ALGNB

Variable numérique

Format : Entier

Minimum : 0

Maximum : 97

ANAISCJ

Année de naissance du conjoint

Variable en entrée = ANAIS

Variable numérique

Format : Entier

Minimum : 1 900

Maximum : 2 010

ANAISPR

Année de naissance de la personne de référence

Variable en entrée = ANAIS

Variable numérique

Format : Entier

Minimum : 1 900

Maximum : 2 010

ANENQ

Année à laquelle le ménage a été interrogé

Variable en entrée = DCOLL

Liste des codes

2017	
2018	

AUTSAL

Exercice d'une activité secondaire

Variable en entrée = AUTSAL

Liste des codes

	Valeur manquante
1	Oui
2	Non

AVIACH

Montant des PERP, PEP, des contrats d'épargne retraite, des assurances-vie ou des bons de capitalisation déclarés dans l'enquête, en valeur d'achat

Variable en entrée = RENA VIP

Liste des codes

	Sans objet ou valeur manquante
1	Oui
2	Non

AVIAUT

Montant des PERP, PEP, des contrats d'épargne retraite, des assurances-vie ou des bons de capitalisation déclarés dans l'enquête, selon un autre mode d'estimation

Variable en entrée = RENA VIP

Liste des codes

	Sans objet ou valeur manquante
1	Oui
2	Non

AVIINFO

Montant des PERP, PEP, des contrats d'épargne retraite, des assurances-vie ou des bons de capitalisation déclarés dans l'enquête, selon la dernière valeur connue (cours du jour, relevés bancaires, etc.)

Variable en entrée = RENA VIP

Liste des codes

	Sans objet ou valeur manquante
1	Oui
2	Non

AVIPLAN

Montant des PERP, PEP, des contrats d'épargne retraite, des assurances-vie ou des bons de capitalisation déclarés dans l'enquête à partir d'une estimation de la valeur actuelle

Variable en entrée = RENA VIP

Liste des codes

	Sans objet ou valeur manquante
1	Oui
2	Non

CALIM

Montant de dépenses en moyenne mensuelle pour l'alimentation à domicile (en clair)

Variable en entrée = CALIM

Variable numérique

Format : Entier

Minimum : 0

Maximum : 9 997

CCHARG

Montant mensuel moyen des dépenses pour les charges courantes : eau, électricité, gaz, chauffage et communication (en clair)

Variable en entrée = CCHARG

Variable numérique

Format : Entier

Minimum : 0

Maximum : 9 997

CLASSIFCJ

Position professionnelle (actuelle ou antérieure) du conjoint

Variables en entrée = CLASSIF, CLASSIFANTE

Liste des codes

	Sans objet
01	Manœuvre ou ouvrier(e) spécialisé(e)
02	Ouvrier(e) qualifié(e) ou hautement qualifié(e), technicien(ne) d'atelier
03	Technicien(ne)
04	Personnel de catégorie B ou assimilé
05	Agent de maîtrise, maîtrise administrative ou commerciale, VRP (non cadre)
06	Personnel de catégorie A ou assimilé
07	Ingénieur, cadre (à l'exception des directeurs généraux ou de ses adjoints directs)
08	Personnel de catégorie C ou assimilé
09	Employé(e) de bureau, employé(e) de commerce, personnel de service
10	Directeur général, adjoint direct

CLASSIFPR

Position professionnelle (actuelle ou antérieure) de la personne de référence

Variables en entrée = CLASSIF, CLASSIFANTE

Liste des codes

	Sans objet
01	Manœuvre ou ouvrier(e) spécialisé(e)
02	Ouvrier(e) qualifié(e) ou hautement qualifié(e), technicien(ne) d'atelier
03	Technicien(ne)

04	Personnel de catégorie B ou assimilé
05	Agent de maîtrise, maîtrise administrative ou commerciale, VRP (non cadre)
06	Personnel de catégorie A ou assimilé
07	Ingénieur, cadre (à l'exception des directeurs généraux ou de ses adjoints directs)
08	Personnel de catégorie C ou assimilé
09	Employé(e) de bureau, employé(e) de commerce, personnel de service
10	Directeur général, adjoint direct

CNDUR

Montant mensuel moyen des dépenses de consommation courante (en clair)

Variable en entrée = CNDUR

Il s'agit de ce que les ménages consomment usuellement en alimentation, habillement, chauffage, transports, loisirs, services, etc. mais sans tenir compte des loyers, remboursements ou gros achats. La réponse est donnée en moyenne par mois.

Variable numérique

CNDUR_DECL

Montant mensuel moyen des dépenses de consommation courante, avant redressement (en clair)

Variable en entrée = CNDUR

Il s'agit de ce que les ménages consomment usuellement en alimentation, habillement, chauffage, transports, loisirs, services, etc. mais sans tenir compte des loyers, remboursements ou gros achats. La réponse est donnée en moyenne par mois.

Variable numérique

Format : Entier

Minimum : 0

Maximum : 99 997

CONJACT

Existence d'un conjoint actif occupé

Variables en entrée = COUPLE, LIENPREF, SITUA

Liste des codes

	Sans objet ou valeur manquante
1	Oui
2	Non

CONSDEP

Niveau des dépenses du ménage durant les 12 derniers mois par rapport à une année normale

Variable en entrée = CONSDEP

Champ : hors nouvelles acquisitions.

Liste des codes

	Sans objet ou valeur manquante
1	Plus élevées que la normale
2	Plus basses que la normale
3	Equivalentes à la normale

CONSDEPREV

Niveau des dépenses du ménage durant les 12 derniers mois par rapport aux revenus

Variable en entrée = CONSDEPREV

Liste des codes

	Sans objet ou valeur manquante
1	Les dépenses dépassaient les revenus
2	Les dépenses étaient à peu près équivalentes aux revenus
3	Les revenus dépassaient les dépenses

CONSDDET

Moyen de faire face à des dépenses supérieures aux revenus

Variable en entrée = CONSDDET

Liste des codes

	Sans objet ou valeur manquante
1	Vente d'actifs
2	Utilisation d'une carte de crédit ou d'un découvert
3	Contracter d'autres emprunts
4	Piocher dans l'épargne
5	Demander de l'aide à des amis ou de la famille
6	Laisser des factures impayées
7	Autres

CONSEPP

Raison principale pour épargner

Variable en entrée = CONSEPP

Liste des codes

	Sans objet ou valeur manquante
01	Acheter sa résidence principale
02	Autres achats importants (autres biens immobiliers, véhicules, mobilier, etc.)
03	Démarrer sa propre entreprise ou investir dans une entreprise existante
04	Investir dans des actifs financiers
05	Constituer une épargne de précaution en cas d'imprévu
06	Rembourser des dettes
07	Préparer ses vieux jours
08	Voyager, partir en vacances
09	Payer les études ou aider ses enfants ou ses petits-enfants ou proches
10	Préparer sa succession
11	Bénéficier des aides de l'Etat (par exemple, investir dans une épargne retraite pour bénéficier d'une déduction d'impôts)
12	Autres
13	N'épargne pas

CONSMTEHIC

Montant global payé pour l'achat de l'ensemble des véhicules acquis dans les 12 derniers mois

Variable en entrée = CONSMTEHIC

Champ : ménages ayant acquis au moins un véhicule durant les 12 derniers mois.

Variable numérique

Format : Entier

Minimum : 0

Maximum : 999 997

CONSVEHIC

Achat d'au moins une voiture, camion ou moto dans les 12 derniers mois

Variable en entrée = CONSVEHIC

Liste des codes

	Sans objet ou valeur manquante
1	Oui
2	Non

CONSVEHIC_DECL

Achat d'au moins une voiture, camion ou moto dans les 12 derniers mois, avant redressement

Variable en entrée = CONSVEHIC

Liste des codes

	Sans objet ou valeur manquante
1	Oui
2	Non

CONSTRAINT

Dépôt d'une demande de crédit au cours des 3 dernières années

Variable en entrée = CONSTRAINT

Liste des codes

	Sans objet ou valeur manquante
1	Oui
2	Non

CONSTRAINT1

Refus d'une demande de crédit déposée au cours des 3 dernières années

Variable en entrée = CONSTRAINT1

Liste des codes

	Sans objet ou valeur manquante
1	Oui
2	Non

CONSTRAINT1B

A pu obtenir par la suite le crédit au montant initialement demandé au cours des 3 dernières années

Variable en entrée = CONSTRAINT1B

Liste des codes

	Sans objet ou valeur manquante
1	Oui
2	Non

CONSTRAINT2

Accord d'un crédit mais pour un montant inférieur à celui demandé au cours des 3 dernières années

Variable en entrée = CONSTRAINT2

Liste des codes

	Sans objet ou valeur manquante
1	Oui
2	Non

CONSTRAINT3

Renonciation à demander un crédit en pensant qu'il serait refusé au cours des 3 dernières années

Variable en entrée = CONSTRAINT3

Liste des codes

	Sans objet ou valeur manquante
1	Oui
2	Non

CONTRA_ADR

Raison évoquée pour ne pas accorder le crédit : durée d'habitation à cette adresse ou dans ce pays insuffisante

Variable en entrée = CONTRAQUA

Champ : demande de crédit refusée ou montant inférieur à celui demandé.

Liste des codes

	Sans objet ou valeur manquante
1	Oui
2	Non

CONTRA_AGE

Raison évoquée pour ne pas accorder le crédit : âge

Variable en entrée = CONTRAQUA

Champ : demande de crédit refusée ou montant inférieur à celui demandé.

Liste des codes

	Sans objet ou valeur manquante
1	Oui
2	Non

CONTRA_AUT

Raison évoquée pour ne pas accorder le crédit : autre raison

Variable en entrée = CONTRAQUA

Champ : demande de crédit refusée ou montant inférieur à celui demandé.

Liste des codes

	Sans objet ou valeur manquante
1	Oui
2	Non

CONTRA_CON

Raison évoquée pour ne pas accorder le crédit : durcissement des conditions d'octroi par les établissements de crédits

Variable en entrée = CONTRAQUA

Champ : demande de crédit refusée ou montant inférieur à celui demandé.

Liste des codes

	Sans objet ou valeur manquante
1	Oui
2	Non

CONTRA_ELI

Raison évoquée pour ne pas accorder le crédit : non-éligible pour ce type de crédit

Variable en entrée = CONTRAQUA

Champ : demande de crédit refusée ou montant inférieur à celui demandé.

Liste des codes

	Sans objet ou valeur manquante
1	Oui
2	Non

CONTRA_GAR

Raison évoquée pour ne pas accorder le crédit : garanties insuffisantes, pas propriétaire

Variable en entrée = CONTRAQUA

Champ : demande de crédit refusée ou montant inférieur à celui demandé.

Liste des codes

	Sans objet ou valeur manquante
1	Oui
2	Non

CONTRA_IMP

Raison évoquée pour ne pas accorder le crédit : historique d'impayés, fiché FICP, surendetté

Variable en entrée = CONTRAQUA

Champ : demande de crédit refusée ou montant inférieur à celui demandé.

Liste des codes

	Sans objet ou valeur manquante
1	Oui
2	Non

CONTRA_MET

Raison évoquée pour ne pas accorder le crédit : métier ou source de revenus

Variable en entrée = CONTRAQUA

Champ : demande de crédit refusée ou montant inférieur à celui demandé.

Liste des codes

	Sans objet ou valeur manquante
1	Oui
2	Non

CONTRA_MON

Raison évoquée pour ne pas accorder le crédit : montant demandé trop important

Variable en entrée = CONTRAQUA

Champ : demande de crédit refusée ou montant inférieur à celui demandé.

Liste des codes

	Sans objet ou valeur manquante
1	Oui
2	Non

CONTRA_PAS

Raison évoquée pour ne pas accorder le crédit : pas de raison donnée

Variables en entrée = CONTRAQUA, CONTRAQUAD

Champ : demande de crédit refusée ou montant inférieur à celui demandé.

Liste des codes

	Sans objet ou valeur manquante
1	Oui
2	Non

CONTRA_REV

Raison évoquée pour ne pas accorder le crédit : revenus insuffisants

Variable en entrée = CONTRAQUA

Champ : demande de crédit refusée ou montant inférieur à celui demandé.

Liste des codes

	Sans objet ou valeur manquante
1	Oui
2	Non

COUPLEIDEM

Couple de référence inchangé depuis la dernière enquête

Ils s'agit :

- soit des couples gardant les mêmes membres entre 2014 et 2017 et ne faisant pas budget séparé en 2017
- soit des individus ne vivant pas en couple en 2017 et
 - qui ne vivaient pas en couple en 2014 ou
 - devenus veufs entre 2014 et 2017

Lorsque COUPLEIDEM=1, il est possible de rappeler des informations du questionnaire 2014 à l'enquête au cours du questionnaire 2017

Variable en entrée = V1MPANEL, V1LIENPREF, V1COUPLEPR

Liste des codes

	Sans objet ou valeur manquante
--	--------------------------------

1	Oui
2	Non

COUPLEIDEM_HBS

Couple de référence inchangé depuis la dernière enquête (en négligeant les changements liés au cas de budgets séparés)

Ils s'agit :

- soit des couples gardant les mêmes membres entre 2014 et 2017 qu'ils fassent budget séparé ou non en 2017
- soit des individus ne vivant pas en couple en 2017 et
 - qui ne vivaient pas en couple en 2014 ou
 - devenus veufs entre 2014 et 2017

Lorsque COUPLEIDEM_HBS=1, il n'y a pas eu de changement des personnes de référence du ménage entre 2014 et 2017. Les changements liés aux budget séparés sont ignorés ici

Variable en entrée = V1MPANEL, V1LIENPREF, V1COUPLEPR

Liste des codes

	Sans objet ou valeur manquante
1	Oui
2	Non

COUPLEPR

Vie en couple de la personne de référence

Variable en entrée = COUPLE

Liste des codes

1	Oui, avec une personne qui vit dans le logement
2	Oui, avec une personne qui ne vit pas dans le logement
3	Non

CRESTO

Montant mensuel moyen des dépenses pour l'alimentation à l'extérieur (en clair)

Variable en entrée = CRESTO

Note : comprend les cantines scolaires, professionnelles, la restauration rapide, les repas ou sandwiches pris sur le lieu de travail.

Variable numérique

Format : Entier

Minimum : 0

Maximum : 9 997

CSCJ

Catégorie socioprofessionnelle actuelle ou antérieure du conjoint (42 postes)

Variable en entrée = CS

Nomenclature PCS 2003, niveau 3, 42 postes

Liste des codes

00	Sans objet ou CS impossible à coder
11	Agriculteurs sur petite exploitation
12	Agriculteurs sur moyenne exploitation

13	Agriculteurs sur grande exploitation
21	Artisans
22	Commerçants et assimilés
23	Chefs d'entreprise de 10 salariés ou plus
31	Professions libérales
33	Cadres de la fonction publique
34	Professeurs, professions scientifiques
35	Professions de l'information, des arts et des spectacles
37	Cadres administratifs et commerciaux d'entreprise
38	Ingénieurs et cadres techniques d'entreprise
42	Professeurs des écoles, instituteurs et assimilés
43	Professions intermédiaires de la santé et du travail social
44	Clergé, religieux
45	Professions intermédiaires administratives de la fonction publique
46	Professions intermédiaires administratives et commerciales des entreprises
47	Techniciens
48	Contremaîtres, agents de maîtrise
52	Employés civils et agents de service de la fonction publique
53	Policiers et militaires
54	Employés administratifs d'entreprise
55	Employés de commerce
56	Personnels des services directs aux particuliers
62	Ouvriers qualifiés de type industriel
63	Ouvriers qualifiés de type artisanal
64	Chauffeurs
65	Ouvriers qualifiés de la manutention, du magasinage et du transport
67	Ouvriers non qualifiés de type industriel
68	Ouvriers non qualifiés de type artisanal
69	Ouvriers agricoles
71	Anciens agriculteurs exploitants
72	Anciens artisans, commerçants, chefs d'entreprise
74	Anciens cadres, professions libérales
75	Anciennes professions intermédiaires
77	Anciens employés
78	Anciens ouvriers
81	Chômeurs n'ayant jamais travaillé
84	Élèves, étudiants
85	Personnes diverses sans activité professionnelle de moins de 60 ans (sauf retraités)
86	Personnes diverses sans activité professionnelle de 60 ans ou plus (sauf retraités)

CSCJ_DECL

Catégorie socioprofessionnelle actuelle ou antérieure du conjoint (42 postes), avant redressement

Variable en entrée = CS

Nomenclature PCS 2003, niveau 3, 42 postes

Liste des codes

00	Sans objet ou CS impossible à coder
11	Agriculteurs sur petite exploitation
12	Agriculteurs sur moyenne exploitation
13	Agriculteurs sur grande exploitation
20	Artisans, commerçants et chefs d'entreprise
21	Artisans
22	Commerçants et assimilés
23	Chefs d'entreprise de 10 salariés ou plus
30	Cadres et professions intellectuelles supérieures
31	Professions libérales
33	Cadres de la fonction publique
34	Professeurs, professions scientifiques
35	Professions de l'information, des arts et des spectacles
37	Cadres administratifs et commerciaux d'entreprise
38	Ingénieurs et cadres techniques d'entreprise
40	Professions intermédiaires
42	Professeurs des écoles, instituteurs et assimilés
43	Professions intermédiaires de la santé et du travail social
44	Clergé, religieux
45	Professions intermédiaires administratives de la fonction publique
46	Professions intermédiaires administratives et commerciales des entreprises
47	Techniciens
48	Contremaîtres, agents de maîtrise
50	Employés
52	Employés civils et agents de service de la fonction publique
53	Policiers et militaires
54	Employés administratifs d'entreprise
55	Employés de commerce
56	Personnels des services directs aux particuliers
60	Ouvriers
62	Ouvriers qualifiés de type industriel
63	Ouvriers qualifiés de type artisanal
64	Chauffeurs
65	Ouvriers qualifiés de la manutention, du magasinage et du transport
67	Ouvriers non qualifiés de type industriel
68	Ouvriers non qualifiés de type artisanal
69	Ouvriers agricoles
71	Anciens agriculteurs exploitants
72	Anciens artisans, commerçants, chefs d'entreprise
74	Anciens cadres, professions libérales
75	Anciennes professions intermédiaires
77	Anciens employés
78	Anciens ouvriers
81	Chômeurs n'ayant jamais travaillé

84	Élèves, étudiants
85	Personnes diverses sans activité professionnelle de moins de 60 ans (sauf retraités)
86	Personnes diverses sans activité professionnelle de 60 ans ou plus (sauf retraités)

CSCJDCD

Catégorie socioprofessionnelle du conjoint décédé (42 postes)

Variable en entrée = CSCJDCD

Nomenclature PCS 2003, niveau 3, 42 postes

Il s'agit de la CS principale du conjoint décédé, celle de la profession qu'il a majoritairement exercée dans sa vie.

Liste des codes

	Sans objet
00	CS impossible à coder
11	Agriculteurs sur petite exploitation
12	Agriculteurs sur moyenne exploitation
21	Artisans
22	Commerçants et assimilés
23	Chefs d'entreprise de 10 salariés ou plus
31	Professions libérales
33	Cadres de la fonction publique
34	Professeurs, professions scientifiques
35	Professions de l'information, des arts et des spectacles
37	Cadres administratifs et commerciaux d'entreprise
38	Ingénieurs et cadres techniques d'entreprise
42	Professeurs des écoles, instituteurs et assimilés
43	Professions intermédiaires de la santé et du travail social
45	Professions intermédiaires administratives de la fonction publique
46	Professions intermédiaires administratives et commerciales des entreprises
47	Techniciens
48	Contremaîtres, agents de maîtrise
52	Employés civils et agents de service de la fonction publique
53	Policiers et militaires
54	Employés administratifs d'entreprise
55	Employés de commerce
56	Personnels des services directs aux particuliers
62	Ouvriers qualifiés de type industriel
63	Ouvriers qualifiés de type artisanal
64	Chauffeurs
65	Ouvriers qualifiés de la manutention, du magasinage et du transport
67	Ouvriers non qualifiés de type industriel
68	Ouvriers non qualifiés de type artisanal
69	Ouvriers agricoles

CSPR

Catégorie socioprofessionnelle actuelle ou antérieure de la personne de référence (42 postes)

Variable en entrée = CS

Nomenclature PCS 2003, niveau 3, 42 postes

Liste des codes

00	Sans objet ou CS impossible à coder
11	Agriculteurs sur petite exploitation
12	Agriculteurs sur moyenne exploitation
13	Agriculteurs sur grande exploitation
21	Artisans
22	Commerçants et assimilés
23	Chefs d'entreprise de 10 salariés ou plus
31	Professions libérales
33	Cadres de la fonction publique
34	Professeurs, professions scientifiques
35	Professions de l'information, des arts et des spectacles
37	Cadres administratifs et commerciaux d'entreprise
38	Ingénieurs et cadres techniques d'entreprise
42	Professeurs des écoles, instituteurs et assimilés
43	Professions intermédiaires de la santé et du travail social
44	Clergé, religieux
45	Professions intermédiaires administratives de la fonction publique
46	Professions intermédiaires administratives et commerciales des entreprises
47	Techniciens
48	Contremaîtres, agents de maîtrise
50	Employés
52	Employés civils et agents de service de la fonction publique
53	Policiers et militaires
54	Employés administratifs d'entreprise
55	Employés de commerce
56	Personnels des services directs aux particuliers
60	Ouvriers
62	Ouvriers qualifiés de type industriel
63	Ouvriers qualifiés de type artisanal
64	Chauffeurs
65	Ouvriers qualifiés de la manutention, du magasinage et du transport
67	Ouvriers non qualifiés de type industriel
68	Ouvriers non qualifiés de type artisanal
69	Ouvriers agricoles
71	Anciens agriculteurs exploitants
72	Anciens artisans, commerçants, chefs d'entreprise
74	Anciens cadres, professions libérales
75	Anciennes professions intermédiaires
77	Anciens employés
78	Anciens ouvriers
81	Chômeurs n'ayant jamais travaillé
84	Élèves, étudiants

85	Personnes diverses sans activité professionnelle de moins de 60 ans (sauf retraités)
86	Personnes diverses sans activité professionnelle de 60 ans ou plus (sauf retraités)

CSPR_DECL

Catégorie socioprofessionnelle actuelle ou antérieure de la personne de référence (42 postes), avant redressement

Variable en entrée = CS

Nomenclature PCS 2003, niveau 3, 42 postes

Liste des codes

00	Sans objet ou CS impossible à coder
11	Agriculteurs sur petite exploitation
12	Agriculteurs sur moyenne exploitation
13	Agriculteurs sur grande exploitation
20	Artisans, commerçants et chefs d'entreprise
21	Artisans
22	Commerçants et assimilés
23	Chefs d'entreprise de 10 salariés ou plus
30	Cadres et professions intellectuelles supérieures
31	Professions libérales
33	Cadres de la fonction publique
34	Professeurs, professions scientifiques
35	Professions de l'information, des arts et des spectacles
37	Cadres administratifs et commerciaux d'entreprise
38	Ingénieurs et cadres techniques d'entreprise
40	Professions intermédiaires
42	Professeurs des écoles, instituteurs et assimilés
43	Professions intermédiaires de la santé et du travail social
44	Clergé, religieux
45	Professions intermédiaires administratives de la fonction publique
46	Professions intermédiaires administratives et commerciales des entreprises
47	Techniciens
48	Contremaîtres, agents de maîtrise
50	Employés
52	Employés civils et agents de service de la fonction publique
53	Policiers et militaires
54	Employés administratifs d'entreprise
55	Employés de commerce
56	Personnels des services directs aux particuliers
60	Ouvriers
62	Ouvriers qualifiés de type industriel
63	Ouvriers qualifiés de type artisanal
64	Chauffeurs
65	Ouvriers qualifiés de la manutention, du magasinage et du transport
67	Ouvriers non qualifiés de type industriel
68	Ouvriers non qualifiés de type artisanal

69	Ouvriers agricoles
71	Anciens agriculteurs exploitants
72	Anciens artisans, commerçants, chefs d'entreprise
74	Anciens cadres, professions libérales
75	Anciennes professions intermédiaires
77	Anciens employés
78	Anciens ouvriers
81	Chômeurs n'ayant jamais travaillé
84	Élèves, étudiants
85	Personnes diverses sans activité professionnelle de moins de 60 ans (sauf retraités)
86	Personnes diverses sans activité professionnelle de 60 ans ou plus (sauf retraités)

CVACS

Dépenses annuelles du ménage pour leurs vacances ou voyages

Variable en entrée = CVACS

Variable numérique

Format : Entier

Minimum : 0

Maximum : 999 997

DEPART

Département de résidence (*)

(*) Cette variable n'est pas dans le fichier diffusé.

Liste des codes

01	Ain
02	Aisne
03	Allier
04	Alpes-de-Haute Provence
05	Hautes-Alpes
06	Alpes-Maritimes
07	Ardèche
08	Ardennes
09	Ariège
10	Aube
11	Aude
12	Aveyron
13	Bouches-du-Rhône
14	Calvados
15	Cantal
16	Charente
17	Charente-Maritime
18	Cher
19	Corrèze
2A	Corse-du-sud
2B	Haute-Corse

21	Côte d'Or
22	Côtes-d'Armor
23	Creuse
24	Dordogne
25	Doubs
26	Drôme
27	Eure
28	Eure-et-Loir
29	Finistère
30	Gard
31	Haute-Garonne
32	Gers
33	Gironde
34	Hérault
35	Ille-et-Vilaine
36	Indre
37	Indre-et-Loire
38	Isère
39	Jura
40	Landes
41	Loir-et-Cher
42	Loire
43	Haute-Loire
44	Loire-Atlantique
45	Loiret
46	Lot
47	Lot-et-Garonne
48	Lozère
49	Maine-et-Loire
50	Manche
51	Marne
52	Haute-Marne
53	Mayenne
54	Meurthe-et-Moselle
55	Meuse
56	Morbihan
57	Moselle
58	Nièvre
59	Nord
60	Oise
61	Orne
62	Pas-de-Calais
63	Puy-de-Dôme
64	Pyrénées-Atlantiques
65	Hautes-Pyrénées

66	Pyrénées-Orientales
67	Bas-Rhin
68	Haut-Rhin
69	Rhône
70	Haute-Saône
71	Saône-et-Loire
72	Sarthe
73	Savoie
74	Haute-Savoie
75	Ville de Paris
76	Seine-Maritime
77	Seine-et-Marne
78	Yvelines
79	Deux-Sèvres
80	Somme
81	Tarn
82	Tarn-et-Garonne
83	Var
84	Vaucluse
85	Vendée
86	Vienne
87	Haute-Vienne
88	Vosges
89	Yonne
90	Territoire de Belfort
91	Essonne
92	Hauts-de-Seine
93	Seine-Saint-Denis
94	Val-de-Marne
95	Val-d'Oise
9A	Guadeloupe
9B	Martinique
9C	Guyane
9D	Réunion

DET

Ménage endetté pour des motifs privés ou professionnels, y compris pour la résidence principale

Détention d'au moins un des endettements suivants : DETPRIV ou DETPRO, c'est-à-dire un des endettements R_DETIM, R_DETTR, R_DETVO, R_DETEQ, R_DETDI, R_DETETU, R_DETRES, DETPROFENT ou DETPROFHENT.

Liste des codes

1	Oui
2	Non

DET_DECL

Ménage endetté pour des motifs privés ou professionnels, y compris pour la résidence principale, avant redressement

Détention d'au moins un des endettements suivants : DETPRIV ou DETPRO, c'est-à-dire un des endettements R_DETIM, R_DETTR, R_DETVO, R_DETEQ, R_DETDI, R_DETETU, R_DETRES, DETPROFENT ou DETPROFHENT.

Liste des codes

1	Oui
2	Non

DETIMM

Existence d'un endettement lié à l'immobilier (achat d'un bien ou gros travaux) yc pour la résidence principale

Détention d'au moins un des endettements suivants : STOC , R_DETIM, R_DETTR.

Liste des codes

1	Oui
2	Non

DETIMM_DECL

Existence d'un endettement lié à l'immobilier (achat d'un bien ou gros travaux) yc pour la résidence principale, avant redressement

Détention d'au moins un des endettements suivants : STOC , R_DETIM, R_DETTR.

Liste des codes

1	Oui
2	Non

DETPCH

Existence d'un endettement professionnel en dehors des entreprises, pour l'achat de cheptel, matières premières, stocks

Variable en entrée = DETPNA

Correspond aux produits à NATURE = 6 et DETQUA = 12.

Liste des codes

1	Oui
2	Non

DETPCH_DECL

Existence d'un endettement professionnel en dehors des entreprises, pour l'achat de cheptel, matières premières, stocks, avant redressement

Variable en entrée = DETPNA

Liste des codes

	Sans objet ou valeur manquante
1	Oui
2	Non

DETPIM

Existence d'un endettement professionnel en dehors des entreprises, pour un achat immobilier (local, bureau, bâtiment professionnel)

Variable en entrée = DETPNA

Correspond aux produits où NATURE = 6 et DETQUA = 09.

Liste des codes

1	Oui
2	Non

DETPIM_DECL

Existence d'un endettement professionnel en dehors des entreprises, pour un achat immobilier (local, bureau, bâtiment professionnel), avant redressement

Variable en entrée = DETPNA

Liste des codes

	Sans objet ou valeur manquante
1	Oui
2	Non

DETPMA

Existence d'un endettement professionnel en dehors des entreprises, pour l'achat de machines, véhicules, équipement

Variable en entrée = DETPNA

Correspond aux produits où NATURE = 6 et DETQUA = 11.

Liste des codes

1	Oui
2	Non

DETPMA_DECL

Existence d'un endettement professionnel en dehors des entreprises, pour l'achat de machines, véhicules, équipement, avant redressement

Variable en entrée = DETPNA

Liste des codes

	Sans objet ou valeur manquante
1	Oui
2	Non

DETPRIV

Existence d'un endettement à titre privé

Détention d'au moins un des endettements suivants : R_DETIM, R_DETTR, R_DETVO, R_DETEQ, R_DETDI, R_DETETU, R_DETRES.

Liste des codes

1	Oui
2	Non

DETPRIV_DECL

Existence d'un endettement à titre privé, avant redressement

Détention d'au moins un des endettements suivants : R_DETIM, R_DETTR, R_DETVO, R_DETEQ, R_DETDI, R_DETETU, R_DETRES.

Liste des codes

1	Oui
2	Non

DETPRO

Existence d'un endettement au nom du ménage, à titre professionnel (pour ou en dehors des entreprises)

Détention d'au moins un des endettements suivants : DETPROFENT ou DETPROFHENT.

Liste des codes

1	Oui
2	Non

DETPRO_DECL

Existence d'un endettement au nom du ménage, à titre professionnel (pour ou en dehors des entreprises), avant redressement

Détention d'au moins un des endettements suivants : DETPROFENT ou DETPROFHENT.

Liste des codes

1	Oui
2	Non

DETPROFENT

Existence d'un endettement au nom du ménage pour au moins une des entreprises

Variables en entrée = DETEMPENT(P), DETMEN(P), DETLEASENT(P), DETLEASMEN(P).

Liste des codes

1	Oui
2	Non

DETPROFENT_DECL

Existence d'un endettement au nom du ménage pour au moins une des entreprises, avant redressement

Variables en entrée = DETEMPENT(P), DETMEN(P), DETLEASENT(P), DETLEASMEN(P).

Liste des codes

	Sans objet ou valeur manquante
1	Oui
2	Non

DETPROFHENT

Existence d'un endettement à titre professionnel, en dehors des entreprises

Variable en entrée : DETPROFHENT

Liste des codes

1	Oui
2	Non

DETPROFHENT_DECL

Existence d'un endettement à titre professionnel, en dehors des entreprises, avant redressement

Variable en entrée : DETPROFHENT

Liste des codes

	Sans objet ou valeur manquante
1	Oui
2	Non

DETPTE

Existence d'un endettement professionnel en dehors des entreprises, pour l'achat de terres, terrains ou pour des travaux fonciers

Variable en entrée = DETPNA

Correspond aux produits où NATURE = 6 et DETQUA = 10.

Liste des codes

1	Oui
2	Non

DETPTE_DECL

Existence d'un endettement professionnel en dehors des entreprises, pour l'achat de terres, terrains ou pour des travaux fonciers, avant redressement

Variable en entrée = DETPNA

Liste des codes

	Sans objet ou valeur manquante
1	Oui
2	Non

DETPTR

Existence d'un endettement professionnel en dehors des entreprises, pour des besoins de trésorerie, restructuration ou une dépense exceptionnelle

Variable en entrée = DETPNA

Correspond aux produits où NATURE = 6 et DETQUA = 13.

Liste des codes

1	Oui
2	Non

DETPTR_DECL

Existence d'un endettement professionnel en dehors des entreprises, pour des besoins de trésorerie, restructuration ou une dépense exceptionnelle, avant redressement

Variable en entrée = DETPNA

Liste des codes

	Sans objet ou valeur manquante
1	Oui
2	Non

DIEXP**Attentes concernant le pouvoir d'achat de l'année suivante**

Variable en entrée = DIEXP

Liste des codes

	Sans objet ou valeur manquante
1	S'attend à ce que son pouvoir d'achat augmente
2	S'attend à ce que son pouvoir d'achat diminue
3	S'attend à ce que son pouvoir d'achat reste à l'identique

DIF**Existence de difficultés à faire face à ses échéances**

Variables en entrée = DIF

Liste des codes

	Sans objet ou valeur manquante
1	Non, et ce n'est jamais arrivé
2	Non, mais c'est arrivé récemment (dans les 5 dernières années)
3	Non, mais c'est déjà arrivé
4	Oui, depuis plusieurs années
5	Oui, depuis moins d'un an

DIPLOMCJ**Diplôme détaillé le plus élevé pour le conjoint de la personne de référence**

Variables en entrée = DIPDET, COUPLE, LIENPREF

Liste des codes

	Sans objet
00	Diplôme non identifié
11	Doctorats sauf santé
12	Doctorats de santé
13	Ecoles de commerce
14	Ecoles d'ingénieur
15	DESS, masters professionnels
16	DEA, Magistères, masters recherche
17	Master non différencié
21	Maîtrise, MST, Miage, maîtrise IUP
22	Licence
23	Licence professionnelle, licence IUP
24	Autres diplômes supérieures (niveau bac +3 et plus)
31	DUT
32	BTS

33	Deust, DTS, DNTS, DPECF
34	Diplômes paramédicaux et sociaux (niveau bac +2)
35	Deug
36	Autres diplômes niveau technicien supérieur (niveau bac +2)
41	Capacité en droit, DAEU, ESEU
42	Bac général
43	Bac technologique
44	Baccalauréat professionnel
45	Brevet de technicien, brevet professionnel
51	BEP
52	CAP
53	Autres diplômes de niveau CAP-BEP
60	Brevet des collèges
70	Certificat d'études primaires
71	Aucun diplôme

DIPLOMPR

Diplôme détaillé le plus élevé pour la personne de référence

Variables en entrée = DIPDET, LIENPREF

Liste des codes

	Sans objet
00	Diplôme non identifié
11	Doctorats sauf santé
12	Doctorats de santé
13	Ecoles de commerce
14	Ecoles d'ingénieur
15	DESS, masters professionnels
16	DEA, Magistères, masters recherche
17	Master non différencié
21	Maîtrise, MST, Miage, maîtrise IUP
22	Licence
23	Licence professionnelle, licence IUP
24	Autres diplômes supérieures (niveau bac +3 et plus)
31	DUT
32	BTS
33	Deust, DTS, DNTS, DPECF
34	Diplômes paramédicaux et sociaux (niveau bac +2)
35	Deug
36	Autres diplômes niveau technicien supérieur (niveau bac +2)
41	Capacité en droit, DAEU, ESEU
42	Bac général
43	Bac technologique
44	Baccalauréat professionnel
45	Brevet de technicien, brevet professionnel
51	BEP

52	CAP
53	Autres diplômes de niveau CAP-BEP
60	Brevet des collèges
70	Certificat d'études primaires
71	Aucun diplôme

DIREVY

Revenus sur les 12 derniers mois par rapport à une année normale

Variables en entrée = DIREVY

Liste des codes

	Sans objet ou valeur manquante
1	Plus élevés
2	Equivalents
3	Plus bas

DONHOD

Existence d'une aide financière versée aux enfants hors domicile

Variable en entrée = DONHODQ

Liste des codes

	Sans objet ou valeur manquante
1	Oui
2	Non

DONHOD_AUT

Aide aux enfants hors domicile : autre aide financière

Variable en entrée = DONHODQ

Liste des codes

	Sans objet ou valeur manquante
1	Oui
2	Non

DONHOD_DON

Aide aux enfants hors domicile : don d'argent à l'occasion d'un achat ou d'un événement important

Variable en entrée = DONHODQ

Liste des codes

	Sans objet ou valeur manquante
1	Oui
2	Non

DONHOD_ETU

Aide aux enfants hors domicile : pendant leurs études

Variable en entrée = DONHOD

Liste des codes

	Sans objet ou valeur manquante
1	Oui
2	Non

DONHOD_INST**Aide aux enfants hors domicile : même une fois installés (études terminées, emploi stable)**

Variable en entrée = DONHOD

Liste des codes

	Sans objet ou valeur manquante
1	Oui
2	Non

DONHOD_LOG**Aide aux enfants hors domicile : mise à disposition gratuite d'un logement ou paiement d'un loyer**

Variable en entrée = DONHODQ

Liste des codes

	Sans objet ou valeur manquante
1	Oui
2	Non

DONHOD_PRET**Aide aux enfants hors domicile : prêt d'argent**

Variable en entrée = DONHODQ

Liste des codes

	Sans objet ou valeur manquante
1	Oui
2	Non

DONHOD_RECH**Aide aux enfants hors domicile : pendant la recherche d'un premier emploi stable**

Variable en entrée = DONHOD

Liste des codes

	Sans objet ou valeur manquante
1	Oui
2	Non

DONHOD_REG**Aide aux enfants hors domicile : versement régulier d'une somme d'argent**

Variable en entrée = DONHODQ

Liste des codes

	Sans objet ou valeur manquante
1	Oui
2	Non

DONPAR

Existence d'une aide aux ascendants

Variable en entrée = DONPAR

Liste des codes

	Sans objet ou valeur manquante
1	Oui
2	Non

DONPAR_AUT

Aide aux ascendants : autre aide financière

Variable en entrée = DONPAR

Liste des codes

	Sans objet ou valeur manquante
1	Oui
2	Non

DONPAR_DON

Aide aux ascendants : don d'argent à l'occasion d'un achat ou d'un événement important

Variable en entrée = DONPAR

Liste des codes

	Sans objet ou valeur manquante
1	Oui
2	Non

DONPAR_LOG

Aide aux ascendants : mise à disposition gratuite d'un logement ou paiement d'un loyer

Variable en entrée = DONPAR

Liste des codes

	Sans objet ou valeur manquante
1	Oui
2	Non

DONPAR_PRET

Aide aux ascendants : prêt d'argent

Variable en entrée = DONPAR

Liste des codes

	Sans objet ou valeur manquante
1	Oui
2	Non

DONPAR_REG

Aide aux ascendants : versement régulier d'une somme d'argent

Variable en entrée = DONPAR

Liste des codes

	Sans objet ou valeur manquante
1	Oui
2	Non

DONPAR_RET**Aide aux ascendants : financement d'une maison de retraite**

Variable en entrée = DONPAR

Liste des codes

	Sans objet ou valeur manquante
1	Oui
2	Non

DONVERS**Existence de donation versée par le ménage**

Variable en entrée = DON

Liste des codes

	Sans objet ou valeur manquante
1	Oui
2	Non

EMMENAG**Année d'emménagement dans la résidence principale**

Variable en entrée = EMMENAG

En cas d'arrivée séparée des membres du ménage dans le logement, c'est la date d'arrivée du premier occupant qui est retenue. En cas de départ puis de retour dans le logement, c'est la date de la dernière entrée dans le logement qui est choisie.

Variable numérique**EMMENAG_DECL****Année d'emménagement dans la résidence principale, avant redressement**

Variable en entrée = EMMENAG

En cas d'arrivée séparée des membres du ménage dans le logement, c'est la date d'arrivée du premier occupant qui est retenue. En cas de départ puis de retour dans le logement, c'est la date de la dernière entrée dans le logement qui est choisie.

Variable numérique

Format : Entier

Minimum : 1 900

Maximum : 2018

ENFHORS**Existence d'enfants hors domicile pour un membre du ménage**

Variable en entrée = ENFHORS

Liste des codes

1	Oui
2	Non

ENFHORSM

Existence d'enfant hors domicile pour la personne de référence ou son conjoint

Variable en entrée = HODENFAN

Liste des codes

	Sans objet ou valeur manquante
1	Oui
2	Non

ENT_ENDET

Existence d'un endettement pour au moins une des entreprises (y compris l'endettement remboursé pour tout ou partie au nom du ménage)

Détention d'au moins un des endettements suivants : DETEMPENT(P) ou DETLEASENT(P).

Liste des codes

1	Oui
2	Non

ENT_ENDET_DECL

Existence d'un endettement pour au moins une des entreprises (y compris l'endettement remboursé pour tout ou partie au nom du ménage), avant redressement

Détention d'au moins un des endettements suivants : DETEMPENT(P) ou DETLEASENT(P).

Liste des codes

	Sans objet ou valeur manquante
1	Oui
2	Non

EVCOUUPLE

Modification de la situation du couple de référence depuis la dernière enquête (*Mariés, pacsés, en couple non mariés non pacsés*) EVCOUUPLE

Variable en entrée = EVCOUUPLE

Note : types de situation : mariage, Pacs, en couple non mariés non pacsés.

Liste des codes

	Sans objet ou valeur manquante
1	Oui
2	Non

EVEAUGM

Existence d'événements ayant entraîné une augmentation notable du patrimoine

Variable en entrée = EVEAUGM

Liste des codes

	Sans objet ou valeur manquante
1	Oui
2	Non

EVEAUGM_AUT

Augmentation notable du patrimoine : autre raison

Variable en entrée = EVEAUGM

Liste des codes

	Sans objet ou valeur manquante
1	Oui
2	Non

EVEAUGM_BOU

Augmentation notable du patrimoine : gains en bourse

Variable en entrée = EVEAUGM

Liste des codes

	Sans objet ou valeur manquante
1	Oui
2	Non

EVEAUGM_HER

Augmentation notable du patrimoine : autres héritages ou donations

Variable en entrée = EVEAUGM

Liste des codes

	Sans objet ou valeur manquante
1	Oui
2	Non

EVEAUGM_JEU

Augmentation notable du patrimoine : gains sur une œuvre d'art, une collection, à la loterie ou aux jeux

Variable en entrée = EVEAUGM

Liste des codes

	Sans objet ou valeur manquante
1	Oui
2	Non

EVEAUGM_LOG

Augmentation notable du patrimoine : logement ayant pris de la valeur

Variable en entrée = EVEAUGM

Liste des codes

	Sans objet ou valeur manquante
1	Oui
2	Non

EVEAUGM_PRIM

Augmentation notable du patrimoine : primes, indemnités diverses, dommages et intérêts

Variable en entrée = EVEAUGM

Liste des codes

	Sans objet ou valeur manquante
1	Oui
2	Non

EVEAUGM_PROF**Augmentation notable du patrimoine : outil professionnel ayant pris de la valeur**

Variable en entrée = EVEAUGM

Liste des codes

	Sans objet ou valeur manquante
1	Oui
2	Non

EVEAUGM_REV**Augmentation notable du patrimoine : activité professionnelle prospère, augmentation de revenus liée au travail**

Variable en entrée = EVEAUGM

Liste des codes

	Sans objet ou valeur manquante
1	Oui
2	Non

EVEAUGM_TER**Augmentation notable du patrimoine : terrain devenu constructible**

Variable en entrée = EVEAUGM

Liste des codes

	Sans objet ou valeur manquante
1	Oui
2	Non

EVEBAIS**Existence d'événements ayant entraîné une baisse notable du patrimoine**

Variable en entrée : EVEBAIS

Liste des codes

	Sans objet ou valeur manquante
1	Oui
2	Non

EVEBAIS_ACC**Baisse notable du patrimoine : accident, catastrophe, guerre**

Variable en entrée = EVEBAIS

Liste des codes

	Sans objet ou valeur manquante
1	Oui
2	Non

EVEBAIS_AUT**Baisse notable du patrimoine : autre raison**

Variable en entrée = EVEBAIS

Liste des codes

	Sans objet ou valeur manquante
1	Oui
2	Non

EVEBAIS_BOU**Baisse notable du patrimoine : pertes en bourse**

Variable en entrée = EVEBAIS

Liste des codes

	Sans objet ou valeur manquante
1	Oui
2	Non

EVEBAIS_CHO**Baisse notable du patrimoine : chômage**

Variable en entrée = EVEBAIS

Liste des codes

	Sans objet ou valeur manquante
1	Oui
2	Non

EVEBAIS_CONS**Baisse notable du patrimoine : augmentation des besoins de consommation (naissance d'un enfant, études à financer, achat d'une voiture, déménagement)**

Variable en entrée = EVEBAIS

Liste des codes

	Sans objet ou valeur manquante
1	Oui
2	Non

EVEBAIS_DIV**Baisse notable du patrimoine : divorce, séparation**

Variable en entrée = EVEBAIS

Liste des codes

	Sans objet ou valeur manquante
1	Oui
2	Non

EVEBAIS_FAIL**Baisse notable du patrimoine : faillite**

Variable en entrée = EVEBAIS

Liste des codes

	Sans objet ou valeur manquante
1	Oui
2	Non

EVEBAIS_INFL**Baisse notable du patrimoine : inflation, conditions économiques**

Variable en entrée = EVEBAIS

Liste des codes

	Sans objet ou valeur manquante
1	Oui
2	Non

EVEBAIS_JEU**Baisse notable du patrimoine : pertes sur une œuvre d'art, une collection, à la loterie ou aux jeux**

Variable en entrée = EVEBAIS

Liste des codes

	Sans objet ou valeur manquante
1	Oui
2	Non

EVEBAIS_LOG**Baisse notable du patrimoine : logement ayant perdu de la valeur ou terrain devenu inconstructible**

Variable en entrée = EVEBAIS

Liste des codes

	Sans objet ou valeur manquante
1	Oui
2	Non

EVEBAIS_MAL**Baisse notable du patrimoine : maladie, invalidité**

Variable en entrée = EVEBAIS

Liste des codes

	Sans objet ou valeur manquante
1	Oui
2	Non

EVEBAIS_PROF

Baisse notable du patrimoine : moins-values sur l'outil professionnel

Variable en entrée = EVEBAIS

Liste des codes

	Sans objet ou valeur manquante
1	Oui
2	Non

EVEBAIS_REV

Baisse notable du patrimoine : baisse de revenus (y compris retraite)

Variable en entrée = EVEBAIS

Liste des codes

	Sans objet ou valeur manquante
1	Oui
2	Non

EVEBAIS_VEU

Baisse notable du patrimoine : veuvage

Variable en entrée = EVEBAIS

Liste des codes

	Sans objet ou valeur manquante
1	Oui
2	Non

EVOACTENT

Evolution des actifs productifs depuis la dernière enquête

Variable en entrée = EVOACTENT

Liste des codes

	Sans objet ou valeur manquante
1	Augmentation
2	Diminution
3	Aucune évolution

EVOANC

Evolution des valeurs mobilières depuis la dernière enquête

Variable en entrée = EVOANC

Liste des codes

	Sans objet ou valeur manquante
1	Augmentation
2	Diminution
3	Aucune évolution

EVOAP

Evolution des autres produits financiers depuis la dernière enquête

Variable en entrée = EVOAP

Liste des codes

	Sans objet ou valeur manquante
1	Augmentation
2	Diminution
3	Aucune évolution

EVOAVI

Evolution de l'assurance vie depuis la dernière enquête

Variable en entrée = EVOAVI

Liste des codes

	Sans objet ou valeur manquante
1	Augmentation
2	Diminution
3	Aucune évolution

EVOBON

Evolution des bons de capitalisation depuis la dernière enquête

Variable en entrée = EVOBON

Liste des codes

	Sans objet ou valeur manquante
1	Augmentation
2	Diminution
3	Aucune évolution

EVOEL

Evolution des produits d'épargne logement depuis la dernière enquête

Variable en entrée = EVOEL

Liste des codes

	Sans objet ou valeur manquante
1	Augmentation
2	Diminution
3	Aucune évolution

EVOER

Evolution de l'épargne retraite depuis la dernière enquête

Variable en entrée = EVOER

Liste des codes

	Sans objet ou valeur manquante
1	Augmentation
2	Diminution
3	Aucune évolution

EVOES

Evolution de l'épargne salariale depuis la dernière enquête

Variable en entrée = EVOES

Liste des codes

	Sans objet ou valeur manquante
1	Augmentation
2	Diminution
3	Aucune évolution

EVOLIV

Evolution des livrets depuis la dernière enquête

Variable en entrée = EVOLIV

Liste des codes

	Sans objet ou valeur manquante
1	Augmentation
2	Diminution
3	Aucune évolution

EVOPRETRES

Evolution de la détention de prêts immobiliers pour la résidence principale depuis la dernière enquête

Variable en entrée = EVOPRETRES

Liste des codes

	Sans objet ou valeur manquante
1	Certains emprunts ont été rachetés par un autre crédit ou modifiés
2	Ces emprunts sont finis, il n'y a plus d'emprunt en cours
3	Aucune évolution
4	C'était une erreur, le ménage ne détenait aucun prêt pour ce logement

EXCJ

Existence d'un conjoint pour la personne de référence

Variable en entrée = COUPLE LIENPREF

Liste des codes

	Sans objet ou valeur manquante
1	Oui
2	Non

FORAN

Année de formation du couple (ou du dernier couple) de la personne de référence

Variables en entrée = FORAN, FORANA, FORAND, FORANV

Variable numérique

FORAN_DECL

Année de formation du couple (ou du dernier couple) de la personne de référence, avant redressement

Variables en entrée = FORAN, FORANA, FORAND, FORANV

Variable numérique

Format : Entier

Minimum : 1 920

Maximum : 2018

FORCJVIE

Nature de la séparation du dernier couple de la personne de référence

Variable en entrée = FORCJVIE

Champ : personne de référence célibataire et n'étant pas en couple

Liste des codes

	Sans objet ou valeur manquante
1	Rupture
2	Décès du conjoint

FORCOUPV

Existence de plusieurs mariages pour la personne de référence

Variable en entrée = FORCOUPV

Champ : personne de référence veuve et n'étant pas en couple

Liste des codes

	Sans objet ou valeur manquante
1	Oui
2	Non

FORENS

Situation conjugale entre la personne de référence et son conjoint

Variable en entrée = FORENS(P)

Champ : personne de référence étant en couple avec une autre personne du ménage

Liste des codes

	Sans objet ou valeur manquante
1	Mariés
2	Pacsés
3	Ni l'un, ni l'autre

FORENSANP

Année du pacs du couple de la personne de référence

Variable en entrée = FORENSANP

Champ : personne de référence étant en couple avec une autre personne du ménage.

Variable numérique

FORENSANP_DECL

Année du pacs du couple de la personne de référence, avant redressement

Variable en entrée = FORENSANP

Champ : personne de référence étant en couple avec une autre personne du ménage.

Variable numérique

Format : Entier

Minimum : 1 920

Maximum : 2 018

FORMARIE

Existence d'un précédent mariage avant la formation du couple actuel

Variable en entrée = FORMARIE

Champ : personne de référence étant en couple

Liste des codes

	Sans objet ou valeur manquante
1	Oui
2	Non

FORMCON

Contrat de mariage établi (hors régime légal) lors du mariage

Variable en entrée = FORMCON

Champ : personne de référence mariée avec une autre personne du ménage

Liste des codes

	Sans objet ou valeur manquante
1	Oui
2	Non

FORMCON_DECL

Contrat de mariage établi (hors régime légal) lors du mariage, avant redressement

Variable en entrée = FORMCON

Champ : personne de référence mariée avec une autre personne du ménage

Liste des codes

	Sans objet ou valeur manquante
1	Oui
2	Non

FORMCONP

Contrat spécifique établi (hors régime légal) lors du pacs

Variable en entrée = FORMCONP

Champ : personne de référence pacée avec une autre personne du ménage

Liste des codes

	Sans objet ou valeur manquante
1	Oui
2	Non

FORMCONP_DECL

Contrat spécifique établi (hors régime légal) lors du pacs, avant redressement

Variable en entrée = FORMCONP

Champ : personne de référence pacsée avec une autre personne du ménage

Liste des codes

	Sans objet ou valeur manquante
1	Oui
2	Non

FORMCOUPC

Vie en couple auparavant

Variable en entrée = FORMCOUPC

Champ : personne de référence célibataire et n'étant pas en couple

Liste des codes

	Sans objet ou valeur manquante
1	Oui, une seule fois
2	Oui, plusieurs fois
3	Non

FORMDIF

Comparaison des patrimoines de départ entre la personne de référence et son conjoint

Variable en entrée = FORMDIF

Champ : personne de référence étant en couple avec une autre personne du ménage

Liste des codes

	Sans objet ou valeur manquante
1	Plus important
2	Moins important
3	Équivalent
4	Sans objet (ni l'un ni l'autre n'avait de patrimoine)

FORMDON

Existence d'une donation au dernier vivant entre la personne de référence et son conjoint

Variable en entrée = FORMDON

Champ : personne de référence étant en couple avec une autre personne du ménage

Liste des codes

	Sans objet ou valeur manquante
1	Oui
2	Non

FORMMOD

Nouveau régime matrimonial, si modification

Variable en entrée = FORMMOD, CONTRATMP

Champ : personne de référence étant mariée avec une autre personne du ménage

Liste des codes

	Sans objet ou valeur manquante
1	Régime légal ou communauté réduite aux acquêts
2	Séparation de biens
3	Communauté universelle
4	Autre régime
5	Aucun changement

FORMMOD_DECL

Nouveau régime matrimonial, si modification, avant redressement

Variable en entrée = FORMMOD, CONTRATMP

Champ : personne de référence étant mariée avec une autre personne du ménage

Liste des codes

	Sans objet ou valeur manquante
1	Régime légal ou communauté réduite aux acquêts
2	Séparation de biens
3	Communauté universelle
4	Autre régime
5	Aucun changement

FORMMODO

Existence d'une modification du contrat de mariage

Variable en entrée = FORMMOD, CONTRATMP

Champ : personne de référence mariée avec une autre personne du ménage

Liste des codes

	Sans objet ou valeur manquante
1	Oui
2	Non

FORMMODO_DECL

Existence d'une modification du contrat de mariage, avant redressement

Variable en entrée = FORMMOD, CONTRATMP

Champ : personne de référence mariée avec une autre personne du ménage

Liste des codes

	Sans objet ou valeur manquante
1	Oui
2	Non

FORMMODP

Nouveau régime pour le pacs, si modification

Variable en entrée = FORMMODP, CONTRATPP

Champ : personne de référence pacsée avec une autre personne du ménage

Liste des codes

	Sans objet ou valeur manquante
1	Régime légal ou séparation de bien
2	Indivision
3	Autre
4	Aucun changement

FORMMODPO

Existence d'une modification du contrat de PACS

Variable en entrée = FORMMODP, CONTRATPP

Champ : personne de référence pacsée avec une autre personne du ménage

Liste des codes

	Sans objet ou valeur manquante
1	Oui
2	Non

FORMREG

Régime matrimonial souscrit au moment du mariage

Variable en entrée = FORMREG

Champ : personne de référence étant mariée avec une autre personne du ménage

Liste des codes

	Sans objet ou valeur manquante
1	Régime légal (ou communauté réduite aux acquêts)
2	Séparation de biens
3	Communauté universelle
4	Autre régime

FORMREGP

Régime souscrit lors du pacs

Variable en entrée = FORMREGP

Champ : personne de référence pacsée avec une autre personne du ménage

Liste des codes

	Sans objet ou valeur manquante
1	Régime légal ou séparation de biens
2	Indivision
3	Autre

FORMSAN

Année du mariage du couple de la personne de référence

Variable en entrée = FORAN

Champ : personne de référence mariée avec une autre personne du ménage

Variable numérique

FORMSAN_DECL

Année du mariage du couple de la personne de référence, avant redressement

Variable en entrée = FORAN

Champ : personne de référence mariée avec une autre personne du ménage

Variable numérique

Format : Entier

Minimum : 1 920

Maximum : 2 018

FORRUPT

Année de la séparation ou du divorce du dernier couple

Variables en entrée = FORRUPT, FORRUPTD, FORRUPTV

Champ : personne de référence célibataire, séparée ou divorcée, et n'étant pas en couple

Variable numérique

FORRUPT_DECL

Année de la séparation ou du divorce du dernier couple, avant redressement

Variables en entrée = FORRUPT, FORRUPTD, FORRUPTV

Champ : personne de référence célibataire, séparée ou divorcée, et n'étant pas en couple

Variable numérique

Format : Entier

Minimum : 1 920

Maximum : 2 018

FORVIE

Vie commune avec ses parents depuis toujours

Variable en entrée = FORVIE

Champ : personne de référence célibataire et n'étant pas en couple

Liste des codes

	Sans objet ou valeur manquante
1	Oui
2	Non

GALGMAX

Montant maximum global des logements autres que la résidence principale (en clair)

Variable en entrée = GALGMAX_E

Variable numérique

Minimum : 0

Maximum : 9 999 997

GALGMIN

Montant minimum global des logements autres que la résidence principale (en clair)

Variable en entrée = GALGMIN_E

Variable numérique

Minimum : 0

Maximum : 9 999 997

GDETRMRP

Montant remboursé sur les 12 derniers mois pour l'achat de la résidence principale (en clair)

Variable en entrée = GDETRMRP_E

Variable numérique

Format : Entier

Minimum : 0

Maximum : 9 999 997

GEO

Champ géographique de l'enquête (Metropole / DOM)

Variable en entrée = ZEAT

Liste des codes

DOM	DOM
Métro	Métropole

GESTSEP

Gestion séparée du patrimoine dans le ménage

(absence de connaissance de l'ensemble du patrimoine d'au moins un autre membre du ménage)

Variable en entrée = GESTSEP

Liste des codes

	Sans objet ou valeur manquante
1	Oui
2	Non

GMTAVI

Montant global détenu en assurances-vie (en tranches)

Variables en entrée = GASSVIMT, GASSVIMTVEN, GASSVIMTC

Attention, montant déclaré durant l'enquête non redressé. Le montant de référence est dans la variable MONTCLA de la table PRODUIT.

Liste des codes

	Sans objet ou valeur manquante
01	Moins de 1500 €
02	De 1 500 € à moins de 3 000 €
03	De 3 000 € à moins de 4 500 €
04	De 4 500 € à moins de 7 500 €
05	De 7 500 € à moins de 15 000 €
06	De 15 000 € à moins de 20 000 €
07	De 20 000 € à moins de 30 000 €
08	De 30 000 € à moins de 45 000 €
09	De 45 000 € à moins de 90 000 €
10	De 90 000 € à moins de 150 000 €
11	De 150 000 € à moins de 450 000 €
12	450 000 € ou plus
13	De 450 000 € à moins de 1 000 000 €
14	De 1 000 000 € à moins de 2 000 000 €
15	De 2 000 000 € à moins de 5 000 000 €
16	De 5 000 000 € à moins de 10 000 000 €
17	10 000 000 € ou plus

GMTAVIC

Montant global détenu en assurances-vie (en clair)

Variables en entrée = GASSVIMTC_E, MONTCLA

Attention, montant déclaré durant l'enquête non redressé. Le montant de référence est dans la variable MONTCLA de la table PRODUIT.

Variable numérique

Format : Entier

Minimum : 0

Maximum : 9 999 997

GMTCAPI

Montant global détenu en bons de capitalisation (en tranches)

Variables en entrée = GAVIMT, GAVIMTVEN, GAVIMTC

Attention, montant déclaré durant l'enquête non redressé. Le montant de référence est dans la variable MONTCLA de la table PRODUIT.

Liste des codes

	Sans objet ou valeur manquante
01	Moins de 1500 €
02	De 1 500 € à moins de 3 000 €
03	De 3 000 € à moins de 4 500 €
04	De 4 500 € à moins de 7 500 €
05	De 7 500 € à moins de 15 000 €
06	De 15 000 € à moins de 20 000 €
07	De 20 000 € à moins de 30 000 €
08	De 30 000 € à moins de 45 000 €
09	De 45 000 € à moins de 90 000 €
10	De 90 000 € à moins de 150 000 €
11	De 150 000 € à moins de 450 000 €
12	450 000 € ou plus
13	De 450 000 € à moins de 1 000 000 €
14	De 1 000 000 € à moins de 2 000 000 €
15	De 2 000 000 € à moins de 5 000 000 €
16	De 5 000 000 € à moins de 10 000 000 €
17	10 000 000 € ou plus

GMTCAPIC

Montant global détenu en bons de capitalisation (en clair)

Variables en entrée = GAVIMTC_E, MONTCLA

Attention, montant déclaré durant l'enquête non redressé. Le montant de référence est dans la variable MONTCLA de la table PRODUIT.

Variable numérique

Format : Entier

Minimum : 0

Maximum : 9 999 997

GMTCC

Montant global détenu sur les comptes-chèques et comptes courants (en tranches)

Variable en entrée = GCCMT

Attention, montant déclaré durant l'enquête non redressé. Le montant de référence est dans la variable MONTCLA de la table PRODUIT.

Liste des codes

	Sans objet ou valeur manquante
01	Moins de 150 €
02	De 150 € à moins de 450 €
03	De 450 € à moins de 750 €
04	De 750 € à moins de 1 500 €
05	De 1 500 € à moins de 3 000 €
06	De 3 000 € à moins de 4 500 €
07	De 4 500 € à moins de 7 500 €
08	De 7 500 € à moins de 10 500 €
09	De 10 500 € à moins de 15 300 €
10	De 15 300 € à moins de 22 000€
11	22 000€ € ou plus

GMTCCC

Montant global détenu sur les comptes-chèques et comptes courants (en clair)

Variables en entrée = GCCMTC_E, MONTCLA

Attention, montant déclaré durant l'enquête non redressé. Le montant de référence est dans la variable MONTCLA de la table PRODUIT.

Variable numérique

Format : Entier

Minimum : -9 997

Maximum : 9 999 997

GMTDETC

Montant global des remboursements d'emprunts privés sur 12 mois (en clair)

Variable en entrée = GDETREM_E

Attention, montant déclaré durant l'enquête non redressé. Le montant de référence est dans la variable MONTCLA de la table PRODUIT.

Variable numérique

Format : Entier

Minimum : 0

Maximum : 9 999 997

GMTELO

Montant global détenu en épargne logement (en tranches)

Variable en entrée = GELOMT

Attention, montant déclaré durant l'enquête non redressé. Le montant de référence est dans la variable MONTCLA de la table PRODUIT.

Liste des codes

	Sans objet ou valeur manquante
01	Moins de 750 €
02	De 750 € à moins de 1 500 €
03	De 1 500 € à moins de 4 500 €
04	De 4 500 € à moins de 9 000 €
05	De 9 000 € à moins de 15 300 €
06	De 15 300 € à moins de 30 000 €
07	De 30 000 € à moins de 61 200 €
08	De 61 200 € à moins de 90 000 €
09	De 90 000 € à moins de 120 000 €
10	De 120 000 € à moins de 180 000 €
11	180 000 € ou plus

GMTELOC**Montant global détenu en épargne logement (en clair)**

Variable en entrée = GELOMTC_E

Attention, montant déclaré durant l'enquête non redressé. Le montant de référence est dans la variable MONTCLA de la table PRODUIT.

Variable numérique

Format : Entier

Minimum : 0

Maximum : 9 999 997

GMTLIV**Montant global détenu sur livret (en tranches)**

Variable en entrée = GLIVMT, GLIVVEN

Attention, montant déclaré durant l'enquête non redressé. Le montant de référence est dans la variable MONTCLA de la table PRODUIT.

Liste des codes

	Sans objet ou valeur manquante
01	Moins de 150 €
02	De 150 € à moins de 750 €
03	De 750 € à moins de 1 500 €
04	De 1 500 € à moins de 4 500 €
05	De 4 500 € à moins de 12 500 €
06	De 12 500 € à moins de 20 000 €
07	De 20 000 € à moins de 30 000 €
08	De 30 000 € à moins de 45 000 €
09	De 45 000 € à moins de 90 000 €
10	De 90 000 € à moins de 150 000 €
11	De 150 000 € à moins de 450 000 €
12	450 000 € ou plus
13	De 450 000 € à moins de 1 000 000 €

14	De 1 000 000 € à moins de 2 000 000 €
15	De 2 000 000 € à moins de 5 000 000 €
16	De 5 000 000 € à moins de 10 000 000 €
17	10 000 000 € ou plus

GMTLIVC

Montant global détenu sur livret (en clair)

Variable en entrée = GLIVMTC_E

Attention, montant déclaré durant l'enquête non redressé. Le montant de référence est dans la variable MONTCLA de la table PRODUIT.

Variable numérique

Format : Entier

Minimum : 0

Maximum : 9 999 997

GMTPEP

Montant global détenu sur les PEP (en tranches)

Variable en entrée = GPEPMT, GPEPVEN

Attention, montant déclaré durant l'enquête non redressé. Le montant de référence est dans la variable MONTCLA de la table PRODUIT.

Liste des codes

	Sans objet ou valeur manquante
01	Moins de 1500 €
02	De 1 500 € à moins de 3 000 €
03	De 3 000 € à moins de 4 500 €
04	De 4 500 € à moins de 7 500 €
05	De 7 500 € à moins de 15 000 €
06	De 15 000 € à moins de 20 000 €
07	De 20 000 € à moins de 30 000 €
08	De 30 000 € à moins de 45 000 €
09	De 45 000 € à moins de 90 000 €
10	De 90 000 € à moins de 150 000 €
11	De 150 000 € à moins de 450 000 €
12	450 000 € ou plus
13	De 450 000 € à moins de 1 000 000 €
14	De 1 000 000 € à moins de 2 000 000 €
15	De 2 000 000 € à moins de 5 000 000 €
16	De 5 000 000 € à moins de 10 000 000 €
17	10 000 000 € ou plus

GMTPERP

Montant global détenu sur les PERP (en tranches)

Variables en entrée = GPERPMT, GPERPVEN

Attention, montant déclaré durant l'enquête non redressé. Le montant de référence est dans la variable

MONTCLA de la table PRODUIT.

Liste des codes

	Sans objet ou valeur manquante
01	Moins de 1500 €
02	De 1 500 € à moins de 3 000 €
03	De 3 000 € à moins de 4 500 €
04	De 4 500 € à moins de 7 500 €
05	De 7 500 € à moins de 15 000 €
06	De 15 000 € à moins de 20 000 €
07	De 20 000 € à moins de 30 000 €
08	De 30 000 € à moins de 45 000 €
09	De 45 000 € à moins de 90 000 €
10	De 90 000 € à moins de 150 000 €
11	De 150 000 € à moins de 450 000 €
12	450 000 € ou plus
13	De 450 000 € à moins de 1 000 000 €
14	De 1 000 000 € à moins de 2 000 000 €
15	De 2 000 000 € à moins de 5 000 000 €
16	De 5 000 000 € à moins de 10 000 000 €
17	10 000 000 € ou plus

GMTRET

Montant global détenu sur les contrats d'épargne retraite (en tranches)

Variables en entrée = GRETMT, GRETVEN

Attention, montant déclaré durant l'enquête non redressé. Le montant de référence est dans la variable MONTCLA de la table PRODUIT.

Liste des codes

	Sans objet ou valeur manquante
01	Moins de 3 000 €
02	De 3 000 € à moins de 7 500 €
03	De 7 500 € à moins de 15 000 €
04	De 15 000 € à moins de 30 000 €
05	De 30 000 € à moins de 45 000 €
06	De 45 000 € à moins de 90 000 €
07	De 90 000 € à moins de 150 000 €
08	150 000 € ou plus

GMTRETC

Montant global détenu sur les contrats d'épargne retraite (en clair)

Variable en entrée = GRETMT_C_E

Attention, montant déclaré durant l'enquête non redressé. Le montant de référence est dans la variable MONTCLA de la table PRODUIT.

Variable numérique

Format : Entier

Minimum : 1

Maximum : 9 999 997

GMTSAL

Montant global détenu en épargne salariale (en tranches)

Variables en entrée = GSALMT, GSALVEN

Attention, montant déclaré durant l'enquête non redressé. Le montant de référence est dans la variable MONTCLA de la table PRODUIT.

Liste des codes

	Sans objet ou valeur manquante
01	Moins de 1500 €
02	De 1 500 € à moins de 3 000 €
03	De 3 000 € à moins de 4 500 €
04	De 4 500 € à moins de 7 500 €
05	De 7 500 € à moins de 15 000 €
06	De 15 000 € à moins de 20 000 €
07	De 20 000 € à moins de 30 000 €
08	De 30 000 € à moins de 45 000 €
09	De 45 000 € à moins de 90 000 €
10	De 90 000 € à moins de 150 000 €
11	De 150 000 € à moins de 450 000 €
12	450 000 € ou plus
13	De 450 000 € à moins de 1 000 000 €
14	De 1 000 000 € à moins de 2 000 000 €
15	De 2 000 000 € à moins de 5 000 000 €
16	De 5 000 000 € à moins de 10 000 000 €
17	10 000 000 € ou plus

GMTSALC

Montant global détenu en épargne salariale (en clair)

Variable en entrée = GSALMTC_E

Attention, montant déclaré durant l'enquête non redressé. Le montant de référence est dans la variable MONTCLA de la table PRODUIT.

Variable numérique

Format : Entier

Minimum : 1

Maximum : 9 999 997

GMTSTOC

Montant de l'indemnité ou loyer versé aux autres propriétaires de la résidence principale du ménage

Variable en entrée = GMTSTOC

Champ : ménage détenant leur résidence principale en propriété partielle avec des personnes hors ménage et non usufruitiers.

Attention, montant déclaré durant l'enquête non redressé. Le montant de référence est dans la variable MONTCLA de la table PRODUIT.

Variable numérique

Format : Entier

Minimum : 1

Maximum : 9 999 997

GMTVALMOBC

Montant global détenu sur l'ensemble des PEA et comptes-titres ordinaires (en clair)

Variable en entrée = GMTVALMOBC

Attention, montant déclaré durant l'enquête non redressé. Le montant de référence est dans la variable MONTCLA de la table PRODUIT.

Variable numérique

Format : Entier

Minimum : 1

Maximum : 99 999 997

GMTVMOB

Montant global détenu sur l'ensemble des PEA et comptes-titres ordinaires (en tranche)

Variables en entrée = GVALMOBMT, GVALMOBMTVEN

Attention, montant déclaré durant l'enquête non redressé. Le montant de référence est dans la variable MONTCLA de la table PRODUIT.

Liste des codes

	Sans objet ou valeur manquante
01	Moins de 1500 €
02	De 1 500 € à moins de 3 000 €
03	De 3 000 € à moins de 4 500 €
04	De 4 500 € à moins de 7 500 €
05	De 7 500 € à moins de 15 000 €
06	De 15 000 € à moins de 20 000 €
07	De 20 000 € à moins de 30 000 €
08	De 30 000 € à moins de 45 000 €
09	De 45 000 € à moins de 90 000 €
10	De 90 000 € à moins de 150 000 €
11	De 150 000 € à moins de 450 000 €
12	450 000 € ou plus
13	De 450 000 € à moins de 1 000 000 €
14	De 1 000 000 € à moins de 2 000 000 €
15	De 2 000 000 € à moins de 5 000 000 €
16	De 5 000 000 € à moins de 10 000 000 €
17	10 000 000 € ou plus

GPRKDU

Montant encore dû au ménage au titre des prêts qu'il a consentis (en clair)

Variable en entrée = GPRKDU_E

Attention, montant déclaré durant l'enquête non redressé. Le montant de référence est dans la variable MONTCLA de la table PRODUIT.

Variable numérique

Format : Entier

Minimum : 1

Maximum : 9 999 997

HANDICAP

Présence dans le ménage d'une personne handicapée ou gênée dans la vie quotidienne

Variable en entrée = HANDIC1E

Liste des codes

1	Oui, il y a une ou plusieurs personnes handicapées
2	Oui, il y a une ou plusieurs personnes ayant quelques gênes ou difficultés
3	Oui, il y a une ou plusieurs personnes handicapées et une ou plusieurs autres personnes ayant quelques gênes ou difficultés
4	Non

HERDON

Perception d'un héritage ou d'une donation

Variable en entrée = HERTABD, HERTABH, HERTABHPR, HERTABHCJ

Liste des codes

	Sans objet ou valeur manquante
1	Oui
2	Non

HERDON_DECL

Perception d'un héritage ou d'une donation, avant redressement

Variable en entrée = HERTABD, HERTABH, HERTABHPR, HERTABHCJ

Liste des codes

	Sans objet ou valeur manquante
1	Oui
2	Non

HERPAT

Part des héritages et des donations dans le patrimoine actuel du ménage

Variable en entrée = HERPAT

Liste des codes

	Sans objet ou valeur manquante
1	Rien du tout
2	Moins d'un quart
3	Entre un quart et la moitié
4	Plus de la moitié

HERTABD

Perception d'une donation

Variable en entrée = HERTABD

Liste des codes

	Sans objet ou valeur manquante
1	Oui
2	Non

HERTABD_DECL

Perception d'une donation, avant redressement

Variable en entrée = HERTABD

Liste des codes

	Sans objet ou valeur manquante
1	Oui
2	Non

HERTABH

Perception d'un héritage

Variable en entrée = HERTABH, HERTABHPR, HERTABHCJ

Liste des codes

	Sans objet ou valeur manquante
1	Oui
2	Non

HERTABH_DECL

Perception d'un héritage, avant redressement

Variable en entrée = HERTABH, HERTABHPR, HERTABHCJ

Liste des codes

HODANXX

Année de naissance du xxème enfant de la personne de référence et/ou de son conjoint, vivant hors domicile (xx = 1 à 12)

Variable en entrée = HODAN

Variable numérique

Format : Entier
Minimum : 1 900
Maximum : 2 018

HODLNXX

Lien de parenté du xxème enfant de la personne de référence et/ou de son conjoint, vivant hors domicile (xx = 1 à 12)

Variable en entrée = HODLN

Liste des codes

	Sans objet ou valeur manquante
1	Enfant du couple
2	Enfant de la personne de référence seule
3	Enfant du conjoint de la personne de référence seul

HODLNXX_DECL

Lien de parenté du xxème enfant de la personne de référence et/ou de son conjoint, vivant hors domicile, avant redressement (xx = 1 à 8)

Variable en entrée = HODLN

Liste des codes

HODNB

Nombre d'enfants hors domicile de la personne de référence et/ou de son conjoint

Variable en entrée = HODPRE

Variable numérique

Format : Entier

Minimum: 0

Maximum : 12

HODSEXXX

Sexe du xxème enfant de la personne de référence et/ou de son conjoint, vivant hors domicile (xx = 1 à 12)

Variable en entrée = HODSEX

Liste des codes

	Sans objet ou valeur manquante
1	Masculin
2	Féminin

IDENT

Identifiant transversal anonymisé du ménage

Chaque ménage est repéré par un identifiant IDENT à 13 caractères.

Variable texte

IDENTINDLCJ

Identifiant longitudinal anonymisé du conjoint de la personne de référence

Chaque individu est repéré par un identifiant longitudinal IDENTINDL à 18 caractères. Le premier chiffre indique si l'individu est un individu panel (1) ou non panel (2). Les 2 chiffres suivants indiquent le millésime d'entrée dans le panel (2014 ou 2017). Les 15 chiffres suivants correspondent à l'identifiant individuel transversal l'année d'entrée dans le panel (IDENTIND14 ou IDENTIND17).

Variable texte

IDENTINDLPR

Identifiant longitudinal anonymisé de la personne de référence

Chaque individu est repéré par un identifiant longitudinal IDENTINDL à 18 caractères. Le premier chiffre indique si l'individu est un individu panel (1) ou non panel (2). Les 2 chiffres suivants indiquent le millésime d'entrée dans le panel (2014 ou 2017). Les 15 chiffres suivants correspondent à l'identifiant individuel transversal l'année d'entrée dans le panel (IDENTIND14 ou IDENTIND17).

Variable texte

INDEP

Présence d'un indépendant en activité ou retiré des affaires dans le couple de référence

Variables en entrée = SITUAPR, SITUACJ, STATUTPR, STATUTCJ, STATUTECLBISPR, STATUTECLBISCJ

Liste des codes

	Valeur manquante
1	Oui
2	Non

INDEPA

Présence d'un indépendant en activité dans le couple de préférence

Variables en entrée = SITUAPR, SITUACJ, STATUTPR, STATUCJ, STATUTECLBISPR, STATUTECLBISCJ

Liste des codes

	Valeur manquante
1	Oui
2	Non

INDEPA_MEN

Présence d'un indépendant en activité dans le ménage

Variables en entrée = SITUAPR, SITUACJ, STATUTPR, STATUCJ, STATUTECLBISPR, STATUTECLBISCJ

Liste des codes

	Valeur manquante
1	Oui
2	Non

ITOTREV

Prise en compte des revenus de tous les membres du ménage dans le revenu global déclaré par le ménage

Variable en entrée = ITOTREV

Liste des codes

	Sans objet
1	Oui
2	Non

LES

Ménage bénéficiaire d'un Logement Evolutif Social - LES - ou d'un Logement Très Social - LTS - (uniquement pour les Doms)

Variable en entrée = LES

Champ : DOM, ménages propriétaires ou accédants de leur résidence principale.

Liste des codes

	Sans objet ou valeur manquante
1	Oui
2	Non

LOGPROPRI

Propriétaire du logement

Variables en entrée = STOC, STOCP, STOCPDOM, PROPRI

Liste des codes

	Sans objet ou valeur manquante
1	Employeur d'un membre du ménage dans le cadre d'un logement de fonction
2	Organisme HLM (ou assimilé, OPAC, offices, sociétés, fondations)
3	Administration, organisme de Sécurité sociale ou association au titre du 1 % patronal
4	Banque, assurance ou autre société du secteur public ou du secteur privé
5	Membre de la famille
6	Autre particulier
7	Autres cas
8	Ménage propriétaire, accédant ou usufruitier en pleine propriété
9	Ménage propriétaire, accédant ou usufruitier en propriété partielle

LOTOC

Part de la somme que le ménage dépenserait en cas de gain au loto équivalent à un mois de revenu

Variable en entrée = LOTO C, LOTOREP

Variable numérique

Format : Entier

Minimum : 0

Maximum : 100

LOTOREP

Choix de répartition en cas de gain au lot d'un mois de revenu du ménage

Variable en entrée = LOTOREP

Liste des codes

	Sans objet ou valeur manquante
1	Épargne tout ou rembourse des prêts
2	Fait un don
3	Dépense tout
4	Dépense une partie et économise le reste

LOYER

Loyer mensuel de la résidence principale (en clair)

Variable en entrée = LOYER

Variable numérique

Format : Entier

Minimum : 1

Maximum : 999 997

MATRICJ

Statut matrimonial légal du conjoint

Variable en entrée = ETAMATRI

Les personnes pacsées sont classées parmi les célibataires.

Liste des codes

	Sans objet ou valeur manquante
1	Célibataire
2	Marié(e) ou remarié(e), y compris séparé(e) légalement
3	Veuf(ve)
4	Divorcé(e)

MATRICJ_DECL

Statut matrimonial légal du conjoint, avant redressement

Variable en entrée = ETAMATRI

Les personnes pacsées sont classées parmi les célibataires.

Liste des codes

	Sans objet ou valeur manquante
1	Célibataire
2	Marié(e) ou remarié(e), y compris séparé(e) légalement
3	Veuf(ve)
4	Divorcé(e)

MATRIPR

Statut matrimonial légal de la personne de référence

Variable en entrée = ETAMATRI

Les personnes pacsées sont classées parmi les célibataires.

Liste des codes

	Valeur manquante
1	Célibataire
2	Marié(e) ou remarié(e), y compris séparé(e) légalement
3	Veuf(ve)
4	Divorcé(e)

MATRIPR_DECL

Statut matrimonial légal de la personne de référence, avant redressement

Variable en entrée = ETAMATRI

Les personnes pacsées sont classées parmi les célibataires.

Liste des codes

	Valeur manquante
1	Célibataire
2	Marié(e) ou remarié(e), y compris séparé(e) légalement
3	Veuf(ve)
4	Divorcé(e)

MNAISCJ

Mois de naissance du conjoint

Variable en entrée = MNAIS

Si le mois est inconnu, la valeur par défaut est 6 (juin).

Variable numérique

Format : Entier

Minimum : 1

Maximum : 12

MNAISPR**Mois de naissance de la personne de référence**

Variable en entrée = MNAIS

Si le mois est inconnu, la valeur par défaut est 6 (juin).

Variable numérique

Format : Entier

Minimum : 1

Maximum : 12

MOBACH**Montant des valeurs mobilières déclaré en valeur d'achat**

Variable en entrée = RENMOBP

Liste des codes

	Sans objet ou valeur manquante
1	Oui
2	Non

MOBAUT**Montant des valeurs mobilières déclaré selon un autre mode d'estimation**

Variable en entrée = RENMOBP

Liste des codes

	Sans objet ou valeur manquante
1	Oui
2	Non

MOBGS**Mode de gestion des portefeuilles de valeurs**

Variable en entrée = MOBGS

Liste des codes

	Sans objet ou valeur manquante
1	Pas de gestion particulière
2	Gestion personnelle (ordres d'achats, de ventes, club d'investissements...)
3	Gestion confiée au banquier avec mandat de gestion
4	Autre

MOBINFO**Montant des valeurs mobilières déclaré selon la dernière valeur connue (cours du jour, relevé bancaire, etc.)**

Variable en entrée = RENMOBP

Liste des codes

	Sans objet ou valeur manquante
1	Oui
2	Non

MOBPLAN**Montant des valeurs mobilières déclarés selon une estimation de la valeur actuelle**

Variable en entrée = RENMOBP

Liste des codes

	Sans objet ou valeur manquante
1	Oui
2	Non

MOENQ**Mois auquel le ménage a été interrogé**

Variable en entrée = DCOLL

Liste des codes

01 a 12	Janvier à décembre
---------	--------------------

MOUVEMENT**Mouvement du ménage**

Variable en entrée = MOUVEMENT

Liste des codes

	Sans objet ou valeur manquante
1	Le ménage réside toujours à l'adresse indiquée (ou rien ne laisse penser le contraire)
2	Le ménage a changé d'adresse
3	Les membres du ménage sont décédés
4	Impossible de localiser l'adresse
5	Logement détruit ou condamné, adresse située dans une zone non résidentielle, adresse inoccupée
6	Le repérage n'a pas pu être effectué avant la fin de la collecte pour une raison exceptionnelle liée au « terrain » (catastrophe naturelle, droit de retrait, etc.)
7	Le repérage n'a pas pu être effectué avant la fin de la collecte pour cause d'absence de l'enquêteur hors congés (maladie, etc.)
8	Le repérage n'a pas pu être effectué avant la fin de la collecte pour une autre raison

MPANEL**Ménage qui contient au moins un individu panel**

Variable en entrée = V1MPANEL, SSECH

Liste des codes

1	Oui
2	Non

MPANEL_NEXT**Ménage en réinterrogation à la prochaine vague d'enquête**

Variable en entrée = INDIV_PANEL, ANSORTIE_PANEL

Le ménage contient au moins un individu panel dont l'année de sortie prévue du panel est supérieure à 2017

Liste des codes

1	Oui
2	Non

MTDETPRIV

Montant du capital restant dû par le ménage, pour les emprunts souscrits à titre privé (y compris pour la résidence principale) (en clair)

Il s'agit de la somme des montants restant dûs pour des emprunts privés (NATURE = 6 et DETNAT = 1 et NATEMP <> 02). Les emprunts de type location avec option d'achat ne sont pas pris en compte dans le calcul de celui-ci.

Variable numérique

MTDETPROFENT

Montant du capital restant dû par les entreprises du ménage (en clair)

Il s'agit des montants restant dûs pour des emprunts souscrits par les entreprises du ménage (NATURE = 6 et DETQUA = 14 et NATEMP <> 06). Pour chaque entreprise, la part de celle-ci revenant au ménage (PCA) a été appliquée. Les leasings (NATEMP = 06) ne sont pas pris en compte.

Variable numérique

MTDETPROFHENT

Montant du capital restant dû par le ménage, pour les emprunts professionnels hors entreprises (en clair)

Il s'agit de la somme des montants restant dûs pour des emprunts professionnels hors entreprises (NATURE = 6 et DETNAT = 2 et DETQUA <> 14 et NATEMP <> 06). Les emprunts de type location avec option d'achat (leasing) ne sont pas pris en compte dans le calcul de celui-ci. La part appliquée est DETPMEN, la part remboursée par le ménage.

Variable numérique

MTDETTES

Montant du capital restant dû par le ménage, pour l'ensemble de ses emprunts (en clair)

Il s'agit de la somme des montants restant dûs pour des emprunts (NATURE = 6). Les emprunts de type location avec option d'achat (leasing) ne sont pas pris en compte dans le calcul de celui-ci.

MTDETTES = MTDETPRIV + MTDETPROFHENT + MTDETPROFENT.

Variable numérique

MTPATRIAC

Montant du patrimoine résiduel hors véhicules (en clair)

Correspond à la variable finale PATRIAC_DECL après corrections et redressements.

Variable numérique

MTPRETS

Montant du capital restant dû au ménage, pour les prêts en argent qu'il a consentis (en clair)

Il s'agit de la somme des montants restant dûs au ménage, pour des prêts d'argent qu'il a consentis à des

personnes hors ménage (NATURE = 5).

Variable numérique

MTRESTE

Montant total du patrimoine résiduel : voitures, autres véhicules, et autres objets de valeur (en clair)

Il s'agit de la somme des composantes de patrimoine non observées dans l'enquête : biens durables, objets d'art et de collection, bijoux, métaux précieux, etc.).

$MTRESTE = MTPATRIAC + MTVOIT + MTVEHIC$

Variable numérique

MTRESTE_DECL

Montant total du patrimoine résiduel : voitures, autres véhicules, et autres objets de valeur, avant redressement (en clair)

Il s'agit de la somme des composantes de patrimoine non observées dans l'enquête : biens durables, objets d'art et de collection, bijoux, métaux précieux, etc.).

Variable numérique

Format : Entier

Minimum : 0

Maximum : 99 999 997

MTVEHIC

Montant de la valeur globale des véhicules hors voiture (en clair)

Variable en entrée = MTVEHIC_E

Variable numérique

MTVEHIC_DECL

Montant de la valeur globale des véhicules hors voiture, avant redressement (en clair)

Variable en entrée = MTVEHIC_E

Variable numérique

Format : Entier

Minimum : 0

Maximum : 9 999 997

MTVOIT

Montant de la valeur globale des voitures (en clair)

Variable en entrée = MTVOIT_E

Variable numérique

MTVOIT_DECL

Montant de la valeur globale des voitures, avant redressement (en clair)

Variable en entrée = MTVOIT_E

Variable numérique

Format : Entier

Minimum : 0

Maximum : 9 999 997

NACTIFS

Nombre de personnes actives dans le ménage

Variable en entrée = NACTIFS

Variable numérique

Format : Entier

Minimum : 0

Maximum : 10

NATIO7CJ

Nationalité du conjoint

Variable en entrée = NATIO7CJ

Liste des codes

	Sans objet
1	Français(e) de naissance
2	Français(e) par naturalisation, mariage, déclaration ou option à sa majorité
3	Nationalité de l'Union européenne des 15 (sauf France)
4	Nationalité de pays entrés depuis 2004 dans l'Union européenne
5	Algérien(ne), marocain(e) ou tunisien(ne)
6	Nationalité d'Afrique (sauf Maghreb)
7	Autre nationalité ou apatride

NATIO7PR

Nationalité de la personne de référence

Variable en entrée = NATIO7PR

Liste des codes

1	Français(e) de naissance
2	Français(e) par naturalisation, mariage, déclaration ou option à sa majorité
3	Nationalité de l'Union européenne des 15 (sauf France)
4	Nationalité de pays entrés depuis 2004 dans l'Union européenne
5	Algérien(ne), marocain(e) ou tunisien(ne)
6	Nationalité d'Afrique (sauf Maghreb)
7	Autre nationalité ou apatride

NBASS

Nombre d'assurances-vie détenues par le ménage

Variable en entrée = NBASS

Variable numérique

NBASS_DECL

Nombre d'assurances-vie détenues par le ménage, avant redressement

Variable en entrée = NBASS

Variable numérique

Format : Entier

Minimum : 0

Maximum : 20

NBCC

Nombre de comptes-chèques et comptes courants détenus par le ménage

Variable en entrée = CCQI

Variable numérique

Format : Entier

Minimum : 0

Maximum : 20

NBIENS

Acquisition de nouveaux logements individuels depuis la dernière enquête

Variable en entrée = NBIENS, R_LOGAUT, MPANEL

Liste des codes

	Sans objet ou valeur manquante
1	Oui
2	Non

NBIENSR

Acquisition de nouveaux logements groupés depuis la dernière enquête

Variable en entrée = NBIENSR, R_LOGAUT, MPANEL

Liste des codes

	Sans objet ou valeur manquante
1	Oui
2	Non

NBLOG

Nombre de logements (y compris la résidence principale) détenus par le ménage

Variables en entrée = ALGNB, STOC

Variable numérique

NBLOG_DECL

Nombre de logements (y compris la résidence principale) détenus par le ménage, avant redressement

Variables en entrée = ALGNB, STOC

Variable numérique

Format : Entier

Minimum : 1

Maximum : 98

NBSUP14

Nombre de personnes de 14 ans ou plus dans le ménage

Variables en entrée = NPERSUV, ANAIS

Variable numérique

Format : Entier

Minimum : 1

Maximum : 20

NBUC

Nombre d'unités de consommation

Variables en entrée = NBPERS, NBSUP14

L'échelle retenue est celle de l'OCDE modifiée : la personne de référence compte pour 1, les autres adultes (personnes de 14 ans ou plus) comptent pour 0,5 et les enfants des moins de 14 ans pour 0,3.

Variable numérique

Format : Entier

Minimum : 1

Maximum : 8

NCOUPLES

Nombre de couples dans le ménage

Variable en entrée = NCOUPLES

Variable numérique

Format : Entier

Minimum : 0

Maximum : 10

NE

Nombre d'entreprises détenues par le ménage, dont le dirigeant est membre du ménage

Variable en entrée = NE

Variable numérique

NE_DECL

Nombre d'entreprises détenues par le ménage, dont le dirigeant est membre du ménage, avant redressement

Variable en entrée = NE

Variable numérique

Format : Entier

Minimum : 1

Maximum : 42

NENFACT

Nombre d'enfants actifs dans le ménage

Variable en entrée = NENFACT

Il s'agit des enfants actifs présents dans le ménage, n'ayant eux-mêmes pas d'enfants et ne vivant pas en couple, sans limite supérieure d'âge. Un enfant faisant budget séparé ne sera pas compté.

Variable numérique

Format : Entier

Minimum : 0

Maximum : 19

NENFANTS

Nombre d'enfants dans le ménage

Variable en entrée = NENFANTS

Il s'agit des enfants présents dans le ménage, n'ayant eux-mêmes pas d'enfants et ne vivant pas en couple, sans limite supérieure d'âge. Un enfant faisant budget séparé ne sera pas compté.

Variable numérique

Format : Entier

Minimum : 0

Maximum : 19

NENFHORS**Nombre d'enfants hors domicile du ménage**

Variable en entrée = NENFHORS

Variable numérique**NENFHORS_DECL****Nombre d'enfants hors domicile du ménage, avant redressement**

Variable en entrée = NENFHORS

Variable numérique

Format : Entier

Minimum : 0

Maximum : 12

NENT**Acquisition de nouvelles entreprises depuis la dernière enquête**

Variable en entrée = NENT

Liste des codes

	Sans objet ou valeur manquante
1	Oui
2	Non

NPERS**Nombre de personnes dans le ménage**

Variable en entrée = NPERSUV

Anciennement intitulée NBPERS

Variable numérique

Format : Entier

Minimum : 1

Maximum : 20

NPIECES**Nombre de pièces de la résidence principale**

Variable en entrée = NPIECES

Variable numérique

Format : Entier

Minimum : 1

Maximum : 49

NVOIT**Nombre de voitures détenues par le ménage**

Valeur en entrée = NVOIT

Variable numérique

Format : Entier

Minimum : 1

Maximum : 99

PAR**Détention de garages ou parkings indépendants d'un logement**

Variable en entrée = PAR

Liste des codes

1	Oui
2	Non

PAR_DECL**Détention de garages ou parkings indépendants d'un logement, avant redressement**

Variable en entrée = PAR

Liste des codes

	Sans objet ou valeur manquante
1	Oui
2	Non

PATFI**Montant du patrimoine financier du ménage (en tranches)**

Variable en entrée = PATFI

Il s'agit de la somme des composantes de patrimoine financier du ménage de la table Produit (NATURE = 1). Les produits en phase de rente et les contrats en points ne sont pas pris en compte dans le calcul de celui-ci. Si un membre du ménage détient un compte-chèque conjointement avec une personne extérieure au ménage, le montant de celui-ci compte pour moitié dans le patrimoine financier du ménage.

Liste des codes

	Sans objet ou valeur manquante
01	Moins de 1 000 €
02	De 1 000 € à moins de 2 000 €
03	De 2 000 € à moins de 3 000€
04	De 3 000 € à moins de 7 500 €
05	De 7 500 € à moins de 15 000 €
06	De 15 000 € à moins de 30 000 €
07	De 30 000 € à moins de 45 000 €
08	De 45 000 € à moins de 75 000 €
09	De 75 000 € à moins de 105 000 €
10	De 105 000 € à moins de 150 000 €
11	De 150 000 € à moins de 225 000 €
12	De 225 000 € à moins de 300 000 €
13	De 300 000 € à moins de 450 000 €
14	450 000 € ou plus
15	De 450 000 € à moins de 1 000 000 €
16	De 1 000 000 € à moins de 2 000 000 €
17	De 2 000 000 € à moins de 5 000 000 €

18	De 5 000 000 € à moins de 10 000 000 €
19	10 000 000 € ou plus

PATFI_DECL

Montant du patrimoine financier du ménage, avant redressement (en tranches)

Variable en entrée = PATFI

Liste des codes

	Sans objet ou valeur manquante
01	Moins de 1 000 €
02	De 1 000 € à moins de 2 000 €
03	De 2 000 € à moins de 3 000€
04	De 3 000 € à moins de 7 500 €
05	De 7 500 € à moins de 15 000 €
06	De 15 000 € à moins de 30 000 €
07	De 30 000 € à moins de 45 000 €
08	De 45 000 € à moins de 75 000 €
09	De 75 000 € à moins de 105 000 €
10	De 105 000 € à moins de 150 000 €
11	De 150 000 € à moins de 225 000 €
12	De 225 000 € à moins de 300 000 €
13	De 300 000 € à moins de 450 000 €
14	450 000 € ou plus
15	De 450 000 € à moins de 1 000 000 €
16	De 1 000 000 € à moins de 2 000 000 €
17	De 2 000 000 € à moins de 5 000 000 €
18	De 5 000 000 € à moins de 10 000 000 €
19	10 000 000 € ou plus

PATFIMTC_DECL

Montant du patrimoine financier du ménage, avant redressement (en clair)

Variable en entrée = PATFIMTC

Variable numérique

Format : Entier

Minimum : - 4 900

Maximum : 63 000 000

PATFISOM

Montant du patrimoine financier du ménage (en clair)

Il s'agit de la somme des composantes de patrimoine financier du ménage de la table Produit (NATURE = 1). Les produits en phase de rente et les contrats en points ne sont pas pris en compte dans le calcul de celui-ci. Si un membre du ménage détient un compte-chèques conjointement avec une personne extérieure au ménage, le montant de celui-ci compte pour moitié dans le patrimoine financier du ménage.

Variable numérique

PATFIVAR

Variation du patrimoine financier au cours des 12 derniers mois

Variable en entrée = PATFIVAR

Liste des codes

	Sans objet ou valeur manquante
1	Augmentation
2	Diminution
3	Stabilité

PATIMM

Montant du patrimoine immobilier du ménage (en clair)

Il s'agit de la somme des composantes de patrimoine immobilier du ménage de la table Produit (NATURE = 2). Pour chacun des biens immobiliers détenus, la part revenant au ménage a été appliquée (PARMEN).

Variable numérique

PATPROFENT

Montant du patrimoine professionnel lié aux entreprises du ménage (en clair)

Il s'agit de la somme des valeurs d'entreprises du ménage. La plupart du temps, la valeur d'une entreprise est égale à la somme de ses actifs. Si telle n'est pas le cas, c'est la plus grande de ces deux valeurs qui entre dans la composition du patrimoine professionnel lié aux entreprises détenues par le ménage. Pour chacune des entreprises détenues, la part revenant au ménage a été appliquée (PCA ou PARMEN).

Variable numérique

PATPROFHENT

Montant du patrimoine professionnel hors entreprises du ménage (en clair)

Il s'agit de la somme des composantes de patrimoine professionnel hors entreprises du ménage de la table Produit (NATURE = 3, 4 et NOP = ME) . Pour chacun des biens professionnels hors entreprises détenus, la part revenant au ménage a été appliquée (PARMEN).

Variable numérique

PATPROFHENT_CORR*

Montant du patrimoine professionnel hors entreprises du ménage, après correction (en clair)

*** correction consécutive à une rupture de série sur le patrimoine professionnel détenu en dehors des entreprises**

Il s'agit de la somme des composantes de patrimoine professionnel hors entreprises du ménage de la table Produit (NATURE = 3, 4 et NOP = ME) modifiée a posteriori dans la table MENAGE pour compenser la sous-déclaration d'actifs professionnels en 2017 par rapport aux millésimes précédents de l'enquête. Pour chacun des biens professionnels hors entreprises détenus, la part revenant au ménage a été appliquée (PARMEN).

Variable numérique

PATRI_DECL

Montant du patrimoine brut total déclaré par le ménage, avant redressement (en tranches)

Variable en entrée = PATRI

Liste des codes

	Sans objet ou valeur manquante
01	Moins de 1 000 €
02	De 1 000 € à moins de 2 000 €
03	De 2 000 € à moins de 3 000€
04	De 3 000 € à moins de 7 500 €
05	De 7 500 € à moins de 15 000 €
06	De 15 000 € à moins de 30 000 €
07	De 30 000 € à moins de 45 000 €
08	De 45 000 € à moins de 75 000 €
09	De 75 000 € à moins de 105 000 €
10	De 105 000 € à moins de 150 000 €
11	De 150 000 € à moins de 225 000 €
12	De 225 000 € à moins de 300 000 €
13	De 300 000 € à moins de 450 000 €
14	450 000 € ou plus
15	De 450 000 € à moins de 1 000 000 €
16	De 1 000 000 € à moins de 2 000 000 €
17	De 2 000 000 € à moins de 5 000 000 €
18	De 5 000 000 € à moins de 10 000 000 €
19	10 000 000 € ou plus

PATRIA**Montant estimé par le ménage de la valeur de tout le reste du patrimoine (en tranches)****Liste des codes**

	Sans objet ou valeur manquante
01	Moins de 1 000 €
02	De 1 000 € à moins de 2 000 €
03	De 2 000 € à moins de 3 000€
04	De 3 000 € à moins de 7 500 €
05	De 7 500 € à moins de 15 000 €
06	De 15 000 € à moins de 30 000 €
07	De 30 000 € à moins de 45 000 €
08	De 45 000 € à moins de 75 000 €
09	De 75 000 € à moins de 105 000 €
10	De 105 000 € à moins de 150 000 €
11	De 150 000 € à moins de 225 000 €
12	De 225 000 € à moins de 300 000 €
13	De 300 000 € à moins de 450 000 €
14	450 000 € ou plus
15	De 450 000 € à moins de 1 000 000 €
16	De 1 000 000 € à moins de 2 000 000 €
17	De 2 000 000 € à moins de 5 000 000 €
18	De 5 000 000 € à moins de 10 000 000 €
19	10 000 000 € ou plus

PATRIA_DECL

Montant déclaré par le ménage du patrimoine résiduel hors véhicules, avant redressement (en tranches)

Liste des codes

	Sans objet ou valeur manquante
01	Moins de 1 000 €
02	De 1 000 € à moins de 2 000 €
03	De 2 000 € à moins de 3 000€
04	De 3 000 € à moins de 7 500 €
05	De 7 500 € à moins de 15 000 €
06	De 15 000 € à moins de 30 000 €
07	De 30 000 € à moins de 45 000 €
08	De 45 000 € à moins de 75 000 €
09	De 75 000 € à moins de 105 000 €
10	De 105 000 € à moins de 150 000 €
11	De 150 000 € à moins de 225 000 €
12	De 225 000 € à moins de 300 000 €
13	De 300 000 € à moins de 450 000 €
14	450 000 € ou plus
15	De 450 000 € à moins de 1 000 000 €
16	De 1 000 000 € à moins de 2 000 000 €
17	De 2 000 000 € à moins de 5 000 000 €
18	De 5 000 000 € à moins de 10 000 000 €
19	10 000 000 € ou plus

PATRIAC_DECL

Montant déclaré par le ménage de la valeur des biens durables, objets d'art, bijoux, métaux précieux (hors véhicules), avant redressement (en clair)

Variable en entrée = PATRIAC

Variable numérique

Format : Entier

Minimum : 1

Maximum : 20 000 000

PATRI B

Montant du patrimoine total brut (en tranches)

Variable en entrée = PATRI

Ces tranches sont recalculées à partir de la variable PATRI_BRUT.

Liste des codes

01	Moins de 1 000 €
02	De 1 000 € à moins de 2 000 €
03	De 2 000 € à moins de 3 000€
04	De 3 000 € à moins de 7 500 €
05	De 7 500 € à moins de 15 000 €
06	De 15 000 € à moins de 30 000 €
07	De 30 000 € à moins de 45 000 €

08	De 45 000 € à moins de 75 000 €
09	De 75 000 € à moins de 105 000 €
10	De 105 000 € à moins de 150 000 €
11	De 150 000 € à moins de 225 000 €
12	De 225 000 € à moins de 300 000 €
13	De 300 000 € à moins de 450 000 €
14	450 000 € ou plus
15	De 450 000 € à moins de 1 000 000 €
16	De 1 000 000 € à moins de 2 000 000 €
17	De 2 000 000 € à moins de 5 000 000 €
18	De 5 000 000 € à moins de 10 000 000 €
19	10 000 000 € ou plus

PATRIC_DECL

Montant déclaré du patrimoine brut total du ménage, avant redressement (en clair)

Variable en entrée = PATRIC

Le montant après redressement est dans la variable PATRI_BRUT.

Variable numérique

Format : Entier

Minimum : 1

Maximum : 99 999 997

PATRI_BRUT

Montant du patrimoine total brut (en clair)

$PATRI_BRUT = PATFISOM + PATIMM + PATPROFHENT + PATPROFENT + MTRESTE$

Variable numérique

PATRI_BRUT_CORR*

Montant du patrimoine total brut, après correction (en clair)

* correction consécutive à une rupture de série sur le patrimoine professionnel détenu en dehors des entreprises

$PATRI_BRUT_CORR = PATFISOM + PATIMM + PATPROFHENT_CORR + PATPROFENT + MTRESTE$

Variable numérique

PATRI_BRUT_HORSRESTE

Montant du patrimoine brut total du ménage hors patrimoine résiduel (en clair)

$PATRI_BRUT_HORSRESTE = PATFISOM + PATIMM + PATPROFHENT + PATPROFENT$

Variable numérique

PATRI_BRUT_HORSRESTE_CORR*

Montant du patrimoine brut total du ménage hors patrimoine résiduel, après correction (en clair)

* correction consécutive à une rupture de série sur le patrimoine professionnel détenu en dehors des entreprises

$PATRI_BRUT_HORSRESTE_CORR = PATFISOM + PATIMM + PATPROFHENT_CORR + PATPROFENT$

Variable numérique

PATRI_NET

Montant du patrimoine total net du ménage (en clair)

$PATRI_NET = PATRI_BRUT - MTDETTES$

Variable numérique

PATRI_NET_CORR*

Montant du patrimoine total net du ménage, après correction (en clair)

* correction consécutive à une rupture de série sur le patrimoine professionnel détenu en dehors des entreprises

$PATRI_NET_CORR = PATRI_BRUT_CORR - MTDETTES$

Variable numérique

PATRI_NET_HORSRESTE

Montant du patrimoine net total du ménage hors patrimoine résiduel (en clair)

$PATRI_NET_HORSRESTE = PATRI_BRUT_HORSRESTE - MTDETTES$

Variable numérique

PATRI_NET_HORSRESTE_CORR*

Montant du patrimoine net total du ménage hors patrimoine résiduel, après correction (en clair)

* correction consécutive à une rupture de série sur le patrimoine professionnel détenu en dehors des entreprises

$PATRI_NET_HORSRESTE_CORR = PATRI_BRUT_HORSRESTE_CORR - MTDETTES$

Variable numérique

POND_TRANS

Pondération transversale finale du ménage

Variable numérique

PFAVI

Raison de ne plus détenir d'assurance-vie pour les ménages panel

Variable en entrée = PFAVI

Liste des codes

	Sans objet ou valeur manquante
1	Le/les assurances vies ont été clôturées
2	C'était une erreur, le ménage ne possédait pas d'assurance vie lors de la dernière enquête

PFLIVA

Raison de ne plus détenir des livrets A ou Bleu pour les ménages panel

Variable en entrée = PFLIVA

Liste des codes

	Sans objet ou valeur manquante
1	Le/les livrets ont été clôturés
2	C'était une erreur, le ménage ne possédait pas de livrets A lors de la dernière enquête

PFLOGAUT**Raison de ne plus détenir de logements autres que la résidence principale pour les ménages panel**

Variable en entrée = PFLOGAUT

Liste des codes

	Sans objet ou valeur manquante
1	Le/les logements ont été vendus
2	C'était une erreur, le ménage ne possédait pas de logements lors de la dernière enquête
3	Le logement détenu est devenu la résidence principale du ménage

PRET**Prêt d'argent consenti par le ménage à une personne hors ménage**

Variable en entrée = PRET

Liste des codes

1	Oui
2	Non

PRET_DECL**Prêt d'argent consenti par le ménage à une personne hors ménage, avant redressement**

Variable en entrée = PRET

Liste des codes

	Sans objet ou valeur manquante
1	Oui
2	Non

PROEXP**Exploitation professionnelle d'actifs productifs par le ménage**

Variable en entrée = PROEXP

Liste des codes

	Sans objet ou valeur manquante
1	Oui, tous sont exploités professionnellement par le ménage
2	Certains sont exploités professionnellement par le ménage et d'autres non
3	Non, aucun n'est exploité professionnellement par le ménage

PROPRI**Propriétaire du logement, des ménages locataires ou logés gratuitement**

Variable en entrée = PROPRI

Liste des codes

	Sans objet ou valeur manquante
1	Employeur d'un membre du ménage dans le cadre d'un logement de fonction
2	Organisme HLM (ou assimilé, OPAC, offices, sociétés, fondations)
3	Administration, organisme de Sécurité Sociale ou association au titre du 1 % patronal
4	Banque, assurance ou autre société du secteur public ou du secteur privé
5	Membre de la famille
6	Autre particulier
7	Autre cas

RAIDAUT**Perception d'une ou de plusieurs aides financières par un tiers hors ménage**

Variable en entrée = RAIDAUT

Liste des codes

	Sans objet ou valeur manquante
1	Oui
2	Non

RBOU**Perception de bourses scolaires ou bourses d'étudiant**

Variable en entrée = RBOU

Liste des codes

	Sans objet ou valeur manquante
1	Oui
2	Non

RCHO**Perception d'indemnités de chômage au cours des 12 derniers mois**

Variable en entrée = RCHO

Note: allocation d'aide au retour à l'emploi (ARE), allocation de solidarité spécifique (ASS), rémunération de formation Pôle emploi (RFPE), rémunération de fin de formation (RFF), etc.

Liste des codes

	Sans objet ou valeur manquante
1	Oui
2	Non

REP**Répondant à l'enquête****Liste des codes**

1	Personne de référence ou autre personne (sauf conjoint)
2	Conjoint de la personne de référence

REPONDU**Personne(s) ayant contribué à répondre aux questions**

Variable en entrée = P_INFO
Question enquêteur dans le bloc qualité.

Liste des codes

	Valeur manquante
1	La personne de référence et son conjoint (avec ou sans autre membre du ménage)
2	La personne de référence (sans le conjoint, avec ou sans autre membre du ménage)
3	Le conjoint (sans la personne de référence, avec ou sans autre membre du ménage)
4	Autre(s) personne(s), ni la personne de référence, ni son conjoint

RESACCES

Ménage en location-attribution / location-accession

Variable en entrée = RESACCES

Liste des codes

	Sans objet ou valeur manquante
1	Oui
2	Non

RESACH

Acquisition de la résidence principale

Variable en entrée = RESACH

Liste des codes

	Sans objet ou valeur manquante
1	Achat d'un bien immobilier sur plan ou construction
2	Achat d'un bien immobilier neuf (datant de moins de 5 ans et jamais habité)
3	Achat d'un bien immobilier ancien (datant de plus de 5 ans ou déjà habité)
4	Donation de tout ou partie du bien immobilier
5	Héritage de tout ou partie du bien immobilier
6	Achat d'un bien en viager
7	Autres

RESAGE

Ancienneté de la construction de la résidence principale

Variable en entrée = RESAGE

Liste des codes

	Sans objet ou valeur manquante
1	Construite depuis 2010
2	Construite entre 1999 et 2009
3	Construite entre 1988 et 1998
4	Construite entre 1948 et 1987
5	Construite avant 1948

RESAN

Année d'acquisition de la résidence principale

Variable en entrée = RESAN

Variable numérique

RESAN_DECL

Année d'acquisition de la résidence principale, avant redressement

Variable en entrée = RESAN

Variable numérique

Format : Entier

Minimum : 1 900

Maximum : 2 018

RESAPO

Part de l'apport personnel lors de l'acquisition de la résidence principale

Variable en entrée = RESAPO

Liste des codes

	Sans objet ou valeur manquante
1	Pas d'apport personnel
2	Moins de 10 %
3	De 10 % à moins de 30 %
4	De 30 % à moins de 50 %
5	Plus de 50 %

RESHLM

Nature de l'habitation

Variable en entrée = RESHLM

Il s'agit de la résidence principale.

Liste des codes

	Valeur manquante
1	HLM, logement social
2	Autre logement

RESORAPO

Origine principale de l'apport personnel du ménage lors de l'acquisition de la résidence principale

Variable en entrée = RESORAPO

Liste des codes

	Sans objet ou valeur manquante
1	Epargne personnelle
2	Donation
3	Héritage
4	Vente d'un bien immobilier

RESPAN

Evolution de la résidence principale depuis la dernière enquête (RESPAN)

Variable en entrée = RESPAN

Liste des codes

	Sans objet ou valeur manquante
1	Le ménage en est toujours propriétaire et c'est toujours sa résidence principale
2	Déménagement ou changement de résidence principale
3	Le ménage n'en est plus propriétaire
4	C'était une erreur, le ménage n'était pas propriétaire/accédant ou la résidence principale ne correspondait pas à celle-ci

RESPANPRET

Evolution de la détention de prêt sur la résidence principale depuis la dernière enquête

Variable en entrée = RESPAN

Liste des codes

	Sans objet ou valeur manquante
1	Le ménage en est toujours propriétaire et c'est toujours sa résidence principale
2	Déménagement ou changement de résidence principale
3	Le ménage n'en est plus propriétaire
4	C'était une erreur, le ménage n'était pas propriétaire/accédant ou la résidence principale ne correspondait pas à celle-ci

RESPANTR

Travaux modifiant les caractéristiques de la résidence principale depuis la dernière enquête

Variable en entrée = RESPANTR

Note: caractéristiques = surface, nombre de pièces.

Liste des codes

	Sans objet ou valeur manquante
1	Oui
2	Non

RESPRIACH

Montant de la valeur d'acquisition de la résidence principale, hors frais de notaire ou d'agence

Variable en entrée = RESPRIACH

Variable numérique

RESPRIACH_DECL

Montant de la valeur d'acquisition de la résidence principale, hors frais de notaire ou d'agence, avant redressement

Variable en entrée = RESPRIACH

Variable numérique

Format : Entier

Minimum : 0

Maximum : 25 000 000

RESTYP

Type d'habitation

Variable en entrée = RESTYP

Il s'agit de la résidence principale.

Liste des codes

	Valeur manquante
1	Maison individuelle
2	Immeuble collectif de 2 à 9 logements
3	Immeuble collectif de 10 logements ou plus

RETARD

Retard de paiement pour le remboursement d'un emprunt privé (hors résidence principale), au cours des 12 derniers mois

Variable en entrée = RETARD

Liste des codes

	Sans objet ou valeur manquante
1	Oui
2	Non

RETARDRP

Retard de paiement pour le remboursement d'un emprunt pour la résidence principale, au cours des 12 derniers mois

Variable en entrée = RETARDRP

Liste des codes

	Sans objet ou valeur manquante
1	Oui
2	Non

RFAM

Perception d'une prestation familiale

Variable en entrée = RFAM

Liste des codes

	Sans objet ou valeur manquante
1	Oui
2	Non

RFIN

Perception d'intérêts, revenus d'épargne, dividendes

Variable en entrée = RFIN

Liste des codes

	Sans objet ou valeur manquante
1	Oui
2	Non

RIMM

Perception de loyers et fermages

Variable en entrée = RIMM

Liste des codes

	Sans objet ou valeur manquante
1	Oui
2	Non

RISKFI

Attitude face au risque financier

Variable en entrée = RISKFI

Liste des codes

.	Sans objet ou valeur manquante
1	Prendre des risques importants en s'attendant à des gains importants en retour
2	Prendre des risques au dessus de la moyenne en s'attendant à des gains au dessus de la moyenne en retour
3	Prendre des risques moyens en s'attendant à des gains moyens en retour
4	Ne prendre aucun risque financier

RLOG

Perception d'allocation logement, aide au logement

Variable en entrée = RLOG

Liste des codes

	Sans objet ou valeur manquante
1	Oui
2	Non

RMAIDAUT

Montant total des aides financières perçues par tous les membre du ménage sur les 12 derniers mois (en tranches)

Variable en entrée = RMAIDAUT

Liste des codes

	Sans objet ou valeur manquante
1	Moins de 1 500 €
2	De 1 500 € à moins de 2 500 €
3	De 2 500 € à moins de 5 000 €
4	De 5 000 € à moins de 9 500 €
5	De 9 500 € à moins de 20 000 €
6	20 000 € ou plus

RMAIDAUTC

Montant total des aides financières perçues par tous les membre du ménage sur les 12 derniers mois (en clair)

Variable en entrée = RMAIDAUTC

Variable numérique

Format : Entier

Minimum : 1

Maximum : 9 999 997

RMAL

Perception d'une prestation liée à la maladie, l'invalidité ou la dépendance, au cours des 12 derniers mois

Variable en entrée = RMAL

Liste des codes

	Sans objet ou valeur manquante
1	Oui
2	Non

RMODIF

Existence d'une modification importante au sein du ménage au cours des 12 derniers mois

Variable en entrée = RMODIF

Liste des codes

	Sans objet ou valeur manquante
1	Oui
2	Non

RMODIF_CHO

Modification du ménage : perte d'emploi d'une personne active

Variable en entrée = RMODIF

Liste des codes

	Sans objet ou valeur manquante
1	Oui
2	Non

RMODIF_DC

Modification du ménage : décès

Variable en entrée = RMODIF

Liste des codes

	Sans objet ou valeur manquante
1	Oui
2	Non

RMODIF_DEP

Modification du ménage : départ d'un ou plusieurs grands enfants

Variable en entrée = RMODIF

Liste des codes

	Sans objet ou valeur manquante
1	Oui
2	Non

RMODIF_EVOL

Modification du ménage : autre évolution de la composition du ménage

Variable en entrée = RMODIF

Liste des codes

	Sans objet ou valeur manquante
1	Oui
2	Non

RMODIF_FORM**Modification du ménage : formation du ménage**

Variable en entrée = RMODIF

Liste des codes

	Sans objet ou valeur manquante
1	Oui
2	Non

RMODIF_MAL**Modification du ménage : longue maladie d'un apporteur de ressources**

Variable en entrée = RMODIF

Liste des codes

	Sans objet ou valeur manquante
1	Oui
2	Non

RMODIF_NAI**Modification du ménage : naissance**

Variable en entrée = RMODIF

Liste des codes

	Sans objet ou valeur manquante
1	Oui
2	Non

RMODIF_RET**Modification du ménage : passage à la retraite**

Variable en entrée = RMODIF

Liste des codes

	Sans objet ou valeur manquante
1	Oui
2	Non

RMODIF_RET_DECL**Modification du ménage : passage à la retraite, avant redressement**

Variable en entrée = RMODIF

Liste des codes

	Sans objet ou valeur manquante
1	Oui
2	Non

RMODIF_SEP

Modification du ménage : séparation

Variable en entrée = RMODIF

Liste des codes

	Sans objet ou valeur manquante
1	Oui
2	Non

RNSAL

Perception de revenus d'une activité professionnelle non salariée (indépendant, profession libérale, etc.)

Variable en entrée = RNSAL

Liste des codes

	Sans objet ou valeur manquante
1	Oui
2	Non

RRET

Perception de retraites, pensions ou rentes au cours des 12 derniers mois

Variables en entrée = RRET

Liste des codes

	Sans objet ou valeur manquante
1	Oui
2	Non

RRMI

Perception du RSA, RSO ou RSTA

Variable en entrée = RRMI

Liste des codes

	Sans objet ou valeur manquante
1	Oui
2	Non

RSAL

Perception de salaires, traitements ou primes au titre d'une activité salariée, au cours des 12 derniers mois

Variable en entrée = RSAL

Liste des codes

	Sans objet ou valeur manquante
1	Oui
2	Non

RTRA

Perception de pensions alimentaires, aides financières régulières

Variable en entrée = RTRA

Liste des codes

	Sans objet ou valeur manquante
1	Oui
2	Non

S_DDECES

Cause de la différence de composition du couple : décès, séparation ou éloignement géographique

Variable en entrée = S_DDECES

Liste des codes

	Sans objet ou valeur manquante
1	Séparation
2	Décès
3	Éloignement géographique du conjoint

R_ACT

Détention d'actions cotées sur un compte-titres ordinaire (hors PEA)

Variable en entrée = PFQUA

Liste des codes

1	Oui
2	Non

R_ACT_DECL

Détention d'actions cotées sur un compte-titres ordinaire (hors PEA), avant redressement

Variable en entrée = PFQUA

Liste des codes

	Sans objet ou valeur manquante
1	Oui
2	Non

R_ACTION

Détention d'actions (cotées ou non) ou de parts sociales de banque, hors PEA

Détention d'au moins un des produits suivants : R_PARSOC ou R_ACTN ou R_ACT.

Liste des codes

1	Oui
2	Non

R_ACTION_DECL

Détention d'actions (cotées ou non) ou de parts sociales de banque, hors PEA, avant redressement

Variables en entrée = PFQUA, R_ACTN

Liste des codes

1	Oui
2	Non

R_ACTN

Détention d'actions non cotées (hors parts sociales de banque) en dehors d'un compte-titre

Détention d'au moins un des produits suivants : R_ACTNCT, R_ACTNPROF.

Liste des codes

1	Oui
2	Non

R_ACTN_DECL

Détention d'actions non cotées (hors parts sociales de banque) en dehors d'un compte-titre, avant redressement

Variables en entrée = PFQUA, R_ACTN

Liste des codes

	Sans objet ou valeur manquante
1	Oui
2	Non

R_ACTNCT

Détention d'actions non cotées sur un compte-titres ordinaire

Variable en entrée = PFQUA

Liste des codes

1	Oui
2	Non

R_ACTNCT_DECL

Détention d'actions non cotées sur un compte-titres ordinaire, avant redressement

Variable en entrée = PFQUA

Liste des codes

	Sans objet ou valeur manquante
1	Oui
2	Non

R_ACTNPROF

Détention d'actions non cotées ou de parts d'entreprise dont le dirigeant n'est pas membre du ménage (hors compte-titres ordinaire)

Variable en entrée = R_ACTN

Liste des codes

1	Oui
2	Non

R_ACTNPROF_DECL

Détention d'actions non cotées ou de parts d'entreprise dont le dirigeant n'est pas membre du ménage (hors compte-titres ordinaire), avant redressement

Variable en entrée = R_ACTN

Liste des codes

	Sans objet ou valeur manquante
1	Oui
2	Non

R_ACTPEA**Détention d'actions cotées sur un compte-titres ordinaire ou sur un PEA**

Détention d'au moins un des produits suivants : R_PEA ACT ou R_ACT.

Liste des codes

1	Oui
2	Non

R_ACTPEA_DECL**Détention d'actions cotées sur un compte-titres ordinaire ou sur un PEA, avant redressement**

Variables en entrée = PFQUA, PEAQUA

Liste des codes

	Sans objet ou valeur manquante
1	Oui
2	Non

R_ACTTOT**Détention d'actions (cotées ou non) ou de parts sociales de banque, y compris sur un PEA**

Détention d'au moins un des produits suivants : R_PEA ACT ou R_ACTION.

Liste des codes

1	Oui
2	Non

R_ACTTOT_DECL**Détention d'actions (cotées ou non) ou de parts sociales de banque, y compris sur un PEA, avant redressement**

Variables en entrée = PFQUA, PEAQUA, R_ACTN

Liste des codes

	Sans objet ou valeur manquante
1	Oui
2	Non

R_ASDEC**Détention d'assurances-décès**

Détention d'au moins un des produits suivants : R_DCPR, R_DCGR, R_EDUC, R_DCPE

Liste des codes

1	Oui
2	Non

R_ASDEC_DECL

Détention d'assurances-décès, avant redressement

Variables en entrée = R_DCPR, R_DCGR, R_EDUC, R_DCPE

Liste des codes

	Sans objet ou valeur manquante
1	Oui
2	Non

R_ASDECN

Détention d'assurances-décès non volontaires

Détention d'au moins un des produits suivants : R_DCPR ou R_DCGR

Liste des codes

1	Oui
2	Non

R_ASDECN_DECL

Détention d'assurances-décès non volontaires, avant redressement

Variables en entrée = R_DCPR, R_DCGR

Liste des codes

	Sans objet ou valeur manquante
1	Oui
2	Non

R_ASDECV

Détention d'assurances-décès volontaires

Détention d'au moins un des produits suivants : R_DCPE ou R_EDUC.

Liste des codes

1	Oui
2	Non

R_ASDECV_DECL

Détention d'assurances-décès volontaires, avant redressement

Variables en entrée = R_EDUC, R_DCPE

Liste des codes

	Sans objet ou valeur manquante
1	Oui
2	Non

R_ASSUR

Détention d'assurances-vie ou d'assurances-décès

Détention d'au moins un des produits suivants : R_DCPR, R_DCGR, R_EDUC, R_DCPE, R_AVI

Liste des codes

1	Oui
2	Non

R_AVI**Détention d'assurances-vie**

Variable en entrée = R_AVI

Liste des codes

1	Oui
2	Non

R_AVI_DECL**Détention d'assurances-vie, avant redressement**

Variable en entrée = R_AVI

Liste des codes

	Sans objet ou valeur manquante
1	Oui
2	Non

R_AVIEURO**Détention de contrats d'assurance-vie en euros**

Variable en entrée = AVIQUA

Liste des codes

1	Oui
2	Non

R_AVIEURO_DECL**Détention de contrats d'assurance-vie en euros, avant redressement**

Variable en entrée = AVIQUA

Liste des codes

	Sans objet ou valeur manquante
1	Oui
2	Non

R_AVIMULT**Détention de contrats d'assurance-vie multisupports**

Variable en entrée = AVIQUA

Liste des codes

1	Oui
2	Non

R_AVIMULT_DECL**Détention de contrats d'assurance-vie multisupports, avant redressement**

Variable en entrée = AVIQUA

Liste des codes

	Sans objet ou valeur manquante
1	Oui
2	Non

R_AVIRENTE

Détention de contrats d'assurance-vie en phase de rente

Variable en entrée = AVISITU

Liste des codes

1	Oui
2	Non

R_AVIRENTE_DECL

Détention de contrats d'assurance-vie en phase de rente, avant redressement

Variable en entrée = AVISITU

Liste des codes

	Sans objet ou valeur manquante
1	Oui
2	Non

R_BNxBAT

Détention de bâtiments ou locaux non exploités professionnellement par le ménage

Variable en entrée = ACTNENA

Liste des codes

1	Oui
2	Non

R_BNxBAT_DECL

Détention de bâtiments ou locaux non exploités professionnellement par le ménage, avant redressement

Variable en entrée = ACTNENA

Liste des codes

	Sans objet ou valeur manquante
1	Oui
2	Non

R_BNXCHE

Détention de cheptels non exploités professionnellement par le ménage

Variable en entrée = ACTNENA

Liste des codes

1	Oui
2	Non

R_BNXCHE_DECL

Détention de cheptels non exploités professionnellement par le ménage, avant redressement

Variable en entrée = ACTNENA

Liste des codes

	Sans objet ou valeur manquante
1	Oui
2	Non

R_BNXFDS

Détention de fonds de commerce, clientèles, droits au bail, études non exploités professionnellement par le ménage

Variable en entrée = ACTNENA

Liste des codes

1	Oui
2	Non

R_BNXFDS_DECL

Détention de fonds de commerce, clientèles, droits au bail, études non exploités professionnellement par le ménage, avant redressement

Variable en entrée = ACTNENA

Liste des codes

	Sans objet ou valeur manquante
1	Oui
2	Non

R_BNXMAT

Détention de matériels, machines, véhicules non exploités professionnellement par le ménage

Variable en entrée = ACTNENA

Liste des codes

1	Oui
2	Non

R_BNXMAT_DECL

Détention de matériels, machines, véhicules non exploités professionnellement par le ménage, avant redressement

Variable en entrée = ACTNENA

Liste des codes

	Sans objet ou valeur manquante
1	Oui
2	Non

R_BNXSTO

Détention de stocks non exploités professionnellement par le ménage

Variable en entrée = ACTNENA

Liste des codes

1	Oui
2	Non

R_BNXSTO_DECL**Détention de stocks non exploités professionnellement par le ménage, avant redressement**

Variable en entrée = ACTNENA

Liste des codes

	Sans objet ou valeur manquante
1	Oui
2	Non

R_BON**Détention de bons d'épargne, de bons de caisse ou de bons du Trésor**

Variable en entrée = R_BON

Liste des codes

1	Oui
2	Non

R_BON_DECL**Détention de bons d'épargne, de bons de caisse ou de bons du Trésor, avant redressement**

Variable en entrée = R_BON

Liste des codes

	Sans objet ou valeur manquante
1	Oui
2	Non

R_BXBAT**Détention de bâtiments ou locaux exploités professionnellement par le ménage (détenus hors entreprise)**

Variable en entrée = ACTHNA

Liste des codes

1	Oui
2	Non

R_BXBAT_DECL**Détention de bâtiments ou locaux exploités professionnellement par le ménage (détenus hors entreprise), avant redressement**

Variable en entrée = ACTHNA

Liste des codes

	Sans objet ou valeur manquante
1	Oui
2	Non

R_BXCHE

Détention de cheptels exploités professionnellement par le ménage (détenus hors entreprise)

Variable en entrée = ACTHNA

Liste des codes

1	Oui
2	Non

R_BXCHE_DECL

Détention de cheptels exploités professionnellement par le ménage (détenus hors entreprise), avant redressement

Variable en entrée = ACTHNA

Liste des codes

	Sans objet ou valeur manquante
1	Oui
2	Non

R_BXFDS

Détention de fonds de commerce, clientèles, droits au bail, études exploités professionnellement par le ménage (détenus hors entreprise)

Variable en entrée = ACTHNA

Liste des codes

1	Oui
2	Non

R_BXFDS_DECL

Détention de fonds de commerce, clientèles, droits au bail, études exploités professionnellement par le ménage (détenus hors entreprise), avant redressement

Variable en entrée = ACTHNA

Liste des codes

	Sans objet ou valeur manquante
1	Oui
2	Non

R_BXMAT

Détention de matériels, machines, véhicules exploités professionnellement par le ménage (détenus hors entreprise)

Variable en entrée = ACTHNA

Liste des codes

1	Oui
2	Non

R_BXMAT_DECL

Détention de matériels, machines, véhicules exploités professionnellement par le ménage (détenus hors entreprise), avant redressement

Variable en entrée = ACTHNA

Liste des codes

	Sans objet ou valeur manquante
1	Oui
2	Non

R_BXSTO**Détention de stocks exploités professionnellement par le ménage (détenus hors entreprise)**

Variable en entrée = ACTHNA

Liste des codes

1	Oui
2	Non

R_BXSTO_DECL**Détention de stocks exploités professionnellement par le ménage (détenus hors entreprise), avant redressement**

Variable en entrée = ACTHNA

Liste des codes

	Sans objet ou valeur manquante
1	Oui
2	Non

R_CAPI**Détention de bons de capitalisation**

Variable en entrée = R_CAPI

Liste des codes

1	Oui
2	Non

R_CAPI_DECL**Détention de bons de capitalisation, avant redressement**

Variable en entrée = R_CAPI

Liste des codes

	Sans objet ou valeur manquante
1	Oui
2	Non

R_CCA**Détention de comptes courants d'associés**

Variable en entrée = R_CASS

Liste des codes

1	Oui
2	Non

R_CCA_DECL

Détention de comptes courants d'associés, avant redressement

Variable en entrée = R_CASS

Liste des codes

	Sans objet ou valeur manquante
1	Oui
2	Non

R_CCQ

Détention de comptes-chèques

Variable en entrée = R_CC

Liste des codes

1	Oui
2	Non

R_CCQ_DECL

Détention de comptes-chèques, avant redressement

Variable en entrée = R_CC

Liste des codes

	Sans objet ou valeur manquante
1	Oui
2	Non

R_CEL

Détention de Comptes épargne-logement - CEL - ou de Livrets épargne-logement - LEL -

Variable en entrée = R_CEL

Liste des codes

1	Oui
2	Non

R_CEL_DECL

Détention de Comptes épargne-logement - CEL - ou de Livrets épargne-logement - LEL -, avant redressement

Variable en entrée = R_CEL

Liste des codes

	Sans objet ou valeur manquante
1	Oui
2	Non

R_COMP

Détention de contrats de retraite complémentaire volontaire

Variable en entrée = R_COMP

Liste des codes

1	Oui
2	Non

R_COMP_DECL**Détention de contrats de retraite complémentaire volontaire, avant redressement**

Variable en entrée = R_COMP

Liste des codes

	Sans objet ou valeur manquante
1	Oui
2	Non

R_CTIT**Détention de comptes-titres ordinaires**

Variable en entrée = R_CTIT

Liste des codes

1	Oui
2	Non

R_CTIT_DECL**Détention de comptes-titres ordinaires, avant redressement**

Variable en entrée = R_CTIT

Liste des codes

	Sans objet ou valeur manquante
1	Oui
2	Non

R_DCGR**Détention d'assurances-décès liées à un contrat groupe**

Variable en entrée = R_DCGR

Liste des codes

1	Oui
2	Non

R_DCGR_DECL**Détention d'assurances-décès liées à un contrat groupe, avant redressement**

Variable en entrée = R_DCGR

Liste des codes

	Sans objet ou valeur manquante
1	Oui
2	Non

R_DCPE

Détention d'assurances-décès à fonds perdus ou vie entière

Variable en entrée = R_DCPE

Liste des codes

1	Oui
2	Non

R_DCPE_DECL

Détention d'assurances-décès à fonds perdus ou vie entière, avant redressement

Variable en entrée = R_DCPE

Liste des codes

	Sans objet ou valeur manquante
1	Oui
2	Non

R_DCPR

Détention d'assurances-décès liées à un prêt

Variable en entrée = R_DCPR

Liste des codes

1	Oui
2	Non

R_DCPR_DECL

Détention d'assurances-décès liées à un prêt, avant redressement

Variable en entrée = R_DCPR

Liste des codes

	Sans objet ou valeur manquante
1	Oui
2	Non

R_DETDI

Recensement d'un emprunt pour un autre motif privé (y compris crédits à la consommation, crédit revolving, etc.)

Variable en entrée = R_DETDI

Liste des codes

1	Oui
2	Non

R_DETDI_DECL

Recensement d'un emprunt pour un autre motif privé (y compris crédits à la consommation, crédit revolving, etc.), avant redressement

Variable en entrée = R_DETDI

Liste des codes

	Sans objet ou valeur manquante
1	Oui
2	Non

R_DETEQ**Détention d'emprunt privé pour d'autres biens d'équipement**

Variable en entrée = R_DETEQ

Liste des codes

1	Oui
2	Non

R_DETETU**Détention d'emprunt privé pour financer des études**

Variable en entrée = R_DETETU

Liste des codes

1	Oui
2	Non

R_DETIM**Détention d'emprunt privé pour un achat immobilier autre que la résidence principale**

Variable en entrée = R_DETIM

Liste des codes

1	Oui
2	Non

R_DETIM_DECL**Détention d'emprunt privé pour un achat immobilier autre que la résidence principale, avant redressement**

Variable en entrée = R_DETIM

Liste des codes

	Sans objet ou valeur manquante
1	Oui
2	Non

R_DETIMN**Existence d'un endettement concernant un bien immobilier ou foncier que le ménage ne détient pas ou plus actuellement**

Variable en entrée = R_DETIMN

Liste des codes

1	Oui
2	Non

R_DETIMG_DECL

Existence d'un endettement concernant un bien immobilier ou foncier que le ménage ne détient pas ou plus actuellement, avant redressement

Variable en entrée = R_DETIMG

Liste des codes

	Sans objet ou valeur manquante
1	Oui
2	Non

R_DETPR

Recensement d'un emprunt pour financer des actifs professionnels ou de la trésorerie professionnelle (locaux, machines, fonds)

Variable en entrée = R_DETPR

Liste des codes

1	Oui
2	Non

R_DETPR_DECL

Recensement d'un emprunt pour financer des actifs professionnels ou de la trésorerie professionnelle (locaux, machines, fonds), avant redressement

Variable en entrée = R_DETPR

Liste des codes

	Sans objet ou valeur manquante
1	Oui
2	Non

R_DETRE

Détention d'emprunt pour l'acquisition de la résidence principale

Variable en entrée = STOC

Liste des codes

1	Oui
2	Non

R_DETRE_DECL

Détention d'emprunt pour l'acquisition de la résidence principale, avant redressement

Variable en entrée = STOC

Liste des codes

	Sans objet ou valeur manquante
1	Oui
2	Non

R_DETRES

Détention d'emprunt pour restructuration de dette privée

Variable en entrée = R_DETRES

Liste des codes

1	Oui
2	Non

R_DETRES_DECL**Détention d'emprunt pour restructuration de dette privée, avant redressement**

Variable en entrée = R_DETRES

Liste des codes

	Sans objet ou valeur manquante
1	Oui
2	Non

R_DETTR**Détention d'emprunt pour gros travaux immobiliers**

Variable en entrée = R_DETTR

Note: y compris sur la résidence principale (hors emprunts liés à son acquisition).

Liste des codes

1	Oui
2	Non

R_DETTR_DECL**Détention d'emprunt pour gros travaux immobiliers, avant redressement**

Variable en entrée = R_DETTR

Note: y compris sur la résidence principale (hors emprunts liés à son acquisition).

Liste des codes

	Sans objet ou valeur manquante
1	Oui
2	Non

R_DETVO**Recensement d'un emprunt pour financer une voiture ou une moto à titre privé**

Variable en entrée = R_DETVO

Liste des codes

1	Oui
2	Non

R_DETVO_DECL**Recensement d'un emprunt pour financer une voiture ou une moto à titre privé, avant redressement**

Variable en entrée = R_DETVO

Liste des codes

	Sans objet ou valeur manquante
1	Oui
2	Non

R_EDUC

Détention de rentes éducation

Variable en entrée = R_EDUC

Liste des codes

1	Oui
2	Non

R_EDUC_DECL

Détention de rentes éducation, avant redressement

Variable en entrée = R_EDUC

Liste des codes

	Sans objet ou valeur manquante
1	Oui
2	Non

R_ENT

Détention d'une ou plusieurs entreprises dont le dirigeant est membre du ménage

Variable en entrée = R_ENT

Liste des codes

1	Oui
2	Non

R_ENT_DECL

Détention d'une ou plusieurs entreprises dont le dirigeant est membre du ménage, avant redressement

Variable en entrée = R_ENT

Liste des codes

	Sans objet ou valeur manquante
1	Oui
2	Non

R_ENTNEXP

Détention d'une ou plusieurs entreprises dont le dirigeant n'est pas membre du ménage et qui n'ont pas été recensées dans les actions non-cotées ou parts d'entreprise

Variable en entrée = R_ENTNEXP

Liste des codes

1	Oui
2	Non

R_EPALO

Détention d'épargne-logement

Détention d'au moins un des produits suivants : R_CEL ou R_PEL

Liste des codes

1	Oui
2	Non

R_EPALO_DECL**Détention d'épargne-logement, avant redressement**

Variables en entrée = R_CEL, R_PEL

Liste des codes

	Sans objet ou valeur manquante
1	Oui
2	Non

R_EPSAL**Détention d'épargne salariale au cours de la carrière**

Variable en entrée = R_PAR

Liste des codes

1	Oui
2	Non

R_EPSAL_DECL**Détention d'épargne salariale au cours de la carrière, avant redressement**

Variable en entrée = R_PAR

Liste des codes

	Sans objet ou valeur manquante
1	Oui
2	Non

R_EPSALA**Détention d'épargne salariale actuellement**

Variable en entrée = R_PARA

Liste des codes

1	Oui
2	Non

R_EPSALA_DECL**Détention d'épargne salariale actuellement, avant redressement**

Variable en entrée = R_PARA

Liste des codes

	Sans objet ou valeur manquante
1	Oui
2	Non

R_LDD

Détention de Livrets de développement durable et solidaire (LDDS - ancien LDD ou CODEVI)

Variable en entrée = R_LDD

Liste des codes

1	Oui
2	Non

R_LDD_DECL

Détention de Livrets de développement durable et solidaire (LDDS - ancien LDD ou CODEVI), avant redressement

Variable en entrée = R_LDD

Liste des codes

	Sans objet ou valeur manquante
1	Oui
2	Non

R_LEE

Détention de Livrets d'épargne entreprise - LEE -

Variable en entrée = R_LEE

Liste des codes

1	Oui
2	Non

R_LEE_DECL

Détention de Livrets d'épargne entreprise - LEE -, avant redressement

Variable en entrée = R_LEE

Liste des codes

	Sans objet ou valeur manquante
1	Oui
2	Non

R_LEP

Détention de Livrets d'épargne populaire - LEP -

Variable en entrée = R_LEP

Liste des codes

1	Oui
2	Non

R_LEP_DECL

Détention de Livrets d'épargne populaire - LEP -, avant redressement

Variable en entrée = R_LEP

Liste des codes

	Sans objet ou valeur manquante
1	Oui
2	Non

R_LIVABL**Détention de livrets A ou Bleu**

Variable en entrée = R_LIVA

Liste des codes

1	Oui
2	Non

R_LIVABL_DECL**Détention de livrets A ou Bleu, avant redressement**

Variable en entrée = R_LIVA

Liste des codes

	Sans objet ou valeur manquante
1	Oui
2	Non

R_LIVDF**Détention de livrets défiscalisés**

Détention d'au moins un des produits suivants : R_LIVABL, R_LDD, R_LIVJEUN ou R_LEP.

Liste des codes

1	Oui
2	Non

R_LIVDF_DECL**Détention de livrets défiscalisés, avant redressement**

Variables en entrée = R_LIVA, R_LDD, R_LEP, R_JEUN

Liste des codes

	Sans objet ou valeur manquante
1	Oui
2	Non

R_LIVEP**Détention de livrets d'épargne**

Détention d'au moins un des produits suivants : R_LIVDF ou R_LIVF

Liste des codes

1	Oui
2	Non

R_LIVEP_DECL

Détention de livrets d'épargne, avant redressement

Variables en entrée = R_LIVDF, R_LIVF

Liste des codes

	Sans objet ou valeur manquante
1	Oui
2	Non

R_LIVF

Détention de livrets soumis à l'impôt

Variable en entrée = R_LIVF

Liste des codes

1	Oui
2	Non

R_LIVF_DECL

Détention de livrets soumis à l'impôt, avant redressement

Variable en entrée = R_LIVF

Liste des codes

	Sans objet ou valeur manquante
1	Oui
2	Non

R_LIVJEUN

Détention de livrets jeunes

Variable en entrée = R_JEUN

Liste des codes

1	Oui
2	Non

R_LIVJEUN_DECL

Détention de livrets jeunes, avant redressement

Variable en entrée = R_JEUN

Liste des codes

	Sans objet ou valeur manquante
1	Oui
2	Non

R_LOGAUT

Détention d'autres logements que la résidence principale

Variable en entrée = LOGAUT

Liste des codes

1	Oui
2	Non

R_LOGAUT_DECL**Détention d'autres logements que la résidence principale, avant redressement**

Variable en entrée = LOGAUT

Liste des codes

	Sans objet ou valeur manquante
1	Oui
2	Non

R_LOGGRAT**Détention de logements mis à disposition gratuitement**

Variables en entrée = ALGOCA(P), ALGOCAR(P)

Liste des codes

1	Oui
2	Non

R_LOGGRAT_DECL**Détention de logements mis à disposition gratuitement, avant redressement**

Variables en entrée = ALGOCA(P), ALGOCAR(P)

Liste des codes

	Sans objet ou valeur manquante
1	Oui
2	Non

R_LOGLAN**Détention de logements mis en location toute l'année**

Variables en entrée = ALGOCA(P), ALGOCAR(P)

Liste des codes

1	Oui
2	Non

R_LOGLAN_DECL**Détention de logements mis en location toute l'année, avant redressement**

Variables en entrée = ALGOCA(P), ALGOCAR(P)

Liste des codes

	Sans objet ou valeur manquante
1	Oui
2	Non

R_LOGLOC

Détention de logements mis en location, tout ou partie de l'année

Détention d'au moins un des produits suivants : R_LOGLAN ou R_LOGLPART.

Liste des codes

1	Oui
2	Non

R_LOGLOC_DECL

Détention de logements mis en location, tout ou partie de l'année, avant redressement

Variables en entrée = ALGOCA, ALGOCAR

Liste des codes

	Sans objet ou valeur manquante
1	Oui
2	Non

R_LOGLPART

Détention de logements mis en location une partie de l'année

Variables en entrée = ALGOCA(P), ALGOCAR(P)

Liste des codes

1	Oui
2	Non

R_LOGLPART_DECL

Détention de logements mis en location une partie de l'année, avant redressement

Variables en entrée = ALGOCA(P), ALGOCAR(P)

Liste des codes

	Sans objet ou valeur manquante
1	Oui
2	Non

R_LOGRAP

Détention de logements de rapport

Détention d'au moins un des produits suivants : R_LOGLAN, R_LOGLPART, R_LOGGRAT ou R_LOGVAC.
Les logements peuvent être loués tout ou partie de l'année, vacants ou mis à disposition gratuitement.

Liste des codes

1	Oui
2	Non

R_LOGRAP_DECL

Détention de logements de rapport, avant redressement

Variables en entrée = ALGOCA, ALGOCAR

Les logements peuvent être loués tout ou partie de l'année, vacants ou mis à disposition gratuitement.

Liste des codes

	Sans objet ou valeur manquante
1	Oui
2	Non

R_LOGSEC**Détention de résidences secondaires**

Variables en entrée = ALGOCA(P), ALGOCAR(P)

Liste des codes

1	Oui
2	Non

R_LOGSEC_DECL**Détention de résidences secondaires, avant redressement**

Variables en entrée = ALGOCA(P), ALGOCAR(P)

Liste des codes

	Sans objet ou valeur manquante
1	Oui
2	Non

R_LOGTER**Détention de pied-à-terre**

Variables en entrée = ALGOCA(P), ALGOCAR(P)

Liste des codes

1	Oui
2	Non

R_LOGTER_DECL**Détention de pied-à-terre, avant redressement**

Variables en entrée = ALGOCA(P), ALGOCAR(P)

Liste des codes

	Sans objet ou valeur manquante
1	Oui
2	Non

R_LOGVAC**Détention de logements vacants**

Variables en entrée = ALGOCA(P), ALGOCAR(P)

Liste des codes

1	Oui
2	Non

R_LOGVAC_DECL

Détention de logements vacants, avant redressement

Variables en entrée = ALGOCA(P), ALGOCAR(P)

Liste des codes

	Sans objet ou valeur manquante
1	Oui
2	Non

R_OBLI

Détention d'obligations sur un compte-titres ordinaire

Variable en entrée = PFQUA

Liste des codes

1	Oui
2	Non

R_OBLI_DECL

Détention d'obligations sur un compte-titres ordinaire, avant redressement

Variable en entrée = PFQUA

Liste des codes

	Sans objet ou valeur manquante
1	Oui
2	Non

R_PANIER

Détention d'autres produits d'épargne

Variable en entrée = PANIER

Liste des codes

1	Oui
2	Non

R_PANIER_DECL

Détention d'autres produits d'épargne, avant redressement

Variable en entrée = PANIER

Liste des codes

	Sans objet ou valeur manquante
1	Oui
2	Non

R_PAPROF

Détention d'un portefeuille complet, avec au moins un actif professionnel

Détention des produits suivants : R_PATIMMO, R_PATFINANC et R_PATPROF.

Par portefeuille complet, on entend la détention d'au moins un actif financier et d'au moins un actif immobilier.

Note : sont inclus les détenteurs usufruitiers de leur résidence principale.

Liste des codes

1	Oui
2	Non

R_PARSOC

Détention de parts sociales de banque sur un compte-titres ordinaire

Variable en entrée = PFQUA

Liste des codes

1	Oui
2	Non

R_PARSOC_DECL

Détention de parts sociales de banque sur un compte-titres ordinaire, avant redressement

Variable en entrée = PFQUA

Liste des codes

	Sans objet ou valeur manquante
1	Oui
2	Non

R_PATFINANC

Détention d'au moins un actif financier hors compte courant

Détention d'au moins un des produits suivants : R_LIVEP, R_EPALO, R_AVI, R_PEP, R_VMOB, R_RETRAIT2, R_EPSALA, R_CAPI, R_TERM, R_LEE, R_BON, R_CCA ou R_PANIER.

Note : ne comprend pas les assurances-décès (R_ASDEC) et rentes éducation (R_EDUC), qui ne constituent pas du patrimoine à proprement parler.

Liste des codes

1	Oui
2	Non

R_PATIMMO

Détention de patrimoine immobilier (y compris usufruit de la résidence principale)

Détention d'au moins un des produits suivants : R_LOGAUT ou si STOC = 1, 2 ou 3.

Note : le contour de cette variable a été modifié depuis 2009-10. Elle comprend à présent les détenteurs usufruitiers de leur résidence principale.

Liste des codes

1	Oui
2	Non

R_PATIMMO_DECL

Détention de patrimoine immobilier (y compris usufruit de la résidence principale), avant redressement

Variables en entrée = R_LOGAUT ou si STOC = 1, 2 ou 3.

Note : le contour de cette variable a été modifié depuis 2009-10. Elle comprend à présent les détenteurs

usufruitiers de leur résidence principale.

Liste des codes

	Sans objet ou valeur manquante
1	Oui
2	Non

R_PATIMMO_HU

Détention de patrimoine immobilier privé, hors usufruit

Détention d'au moins un des produits suivants : R_LOGAUT, ou si STOC = 1 ou 2.

Liste des codes

1	Oui
2	Non

R_PATPROF

Détention de patrimoine professionnel

Détention d'au moins un des produits suivants : R_ENT, R_PROEXP ou R_PRONEXP

Sont concernées la détention d'entreprises et celle d'actifs productifs, qu'ils soient exploités professionnellement ou pas.

Liste des codes

1	Oui
2	Non

R_PATPROF_DECL

Détention de patrimoine professionnel, avant redressement

Variables en entrée = R_ENT, R_PROEXP, R_PRONEXP

Sont concernées la détention d'entreprises et celle d'actifs productifs, qu'ils soient exploités professionnellement ou pas.

Liste des codes

	Sans objet ou valeur manquante
1	Oui
2	Non

R_PCOMP

Détention d'un portefeuille complet, avec ou sans actifs professionnels

Détention d'au moins un des produits suivants : R_PATIMMO et R_PATFINANC.

Par portefeuille complet, on entend la détention d'au moins un actif financier et d'au moins un actif immobilier.

Note : sont inclus les détenteurs usufruitiers de leur résidence principale.

Liste des codes

1	Oui
2	Non

R_PEA

Détention de Plans d'épargne en actions - PEA -

Variable en entrée = R_PEA

Liste des codes

1	Oui
2	Non

R_PEA_DECL**Détention de Plans d'épargne en actions - PEA, avant redressement**

Variable en entrée = R_PEA

Liste des codes

	Sans objet ou valeur manquante
1	Oui
2	Non

R_PEA_ACT**Détention d'actions cotées sur un Plan d'épargne en actions - PEA -**

Variable en entrée = PEAQUA

Liste des codes

1	Oui
2	Non

R_PEA_ACT_DECL**Détention d'actions cotées sur un Plan d'épargne en actions - PEA, avant redressement**

Variable en entrée = PEAQUA

Liste des codes

	Sans objet ou valeur manquante
1	Oui
2	Non

R_PEA_SIC**Détention de Sicav ou FCP sur un Plan d'épargne en actions - PEA -**

Variable en entrée = PEAQUA

Liste des codes

1	Oui
2	Non

R_PEA_SIC_DECL**Détention de Sicav ou FCP sur un Plan d'épargne en actions - PEA -, avant redressement**

Variable en entrée = PEAQUA

Liste des codes

	Sans objet ou valeur manquante
1	Oui
2	Non

R_PEATRE

Détention de trésorerie sur un Plan d'épargne en actions - PEA -

Variable en entrée = PEAQUA

Liste des codes

1	Oui
2	Non

R_PEATRE_DECL

Détention de trésorerie sur un Plan d'épargne en actions - PEA -, avant redressement

Variable en entrée = PEAQUA

Liste des codes

	Sans objet ou valeur manquante
1	Oui
2	Non

R_PEL

Détention de Plans épargne-logement - PEL -

Variable en entrée = R_PEL

Liste des codes

1	Oui
2	Non

R_PEL_DECL

Détention de Plans épargne-logement - PEL, avant redressement

Variable en entrée = R_PEL

Liste des codes

	Sans objet ou valeur manquante
1	Oui
2	Non

R_PEP

Détention de Plans d'épargne populaire - PEP -

Variable en entrée = R_PEP

Liste des codes

1	Oui
2	Non

R_PEP_DECL

Détention de Plans d'épargne populaire - PEP, avant redressement

Variable en entrée = R_PEP

Liste des codes

	Sans objet ou valeur manquante
1	Oui
2	Non

R_PEPASSUR**Détention de Plans d'épargne populaire - PEP - de type assurance**

Variable en entrée = PEPNA

Liste des codes

1	Oui
2	Non

R_PEPASSUR_DECL**Détention de Plans d'épargne populaire - PEP - de type assurance, avant redressement**

Variable en entrée = PEPNA

Liste des codes

	Sans objet ou valeur manquante
1	Oui
2	Non

R_PEPAVI**Détention de PEP, de PERP, de contrats d'épargne retraite, d'assurances-vie ou de bons de capitalisation**

Détention d'au moins un des produits suivants : R_PEP, R_PERP, R_AVI, R_CAPI ou R_RETRAIT.

Liste des codes

1	Oui
2	Non

R_PEPBANC**Détention de Plans d'épargne populaire - PEP - de type bancaire**

Variable en entrée = PEPNA

Liste des codes

1	Oui
2	Non

R_PEPBANC_DECL**Détention de Plans d'épargne populaire - PEP - de type bancaire, avant redressement**

Variable en entrée = PEPNA

Liste des codes

	Sans objet ou valeur manquante
1	Oui
2	Non

R_PERP

Détention de Plans d'épargne retraite populaire - PERP -

Variable en entrée = R_PERP

Liste des codes

1	Oui
2	Non

R_PERP_DECL

Détention de Plans d'épargne retraite populaire - PERP -, avant redressement

Variable en entrée = R_PERP

Liste des codes

	Sans objet ou valeur manquante
1	Oui
2	Non

R_POA

Détention de stock-options

Variable en entrée = R_POA

Liste des codes

1	Oui
2	Non

R_POA_DECL

Détention de stock-options, avant redressement

Variable en entrée = R_POA

Liste des codes

	Sans objet ou valeur manquante
1	Oui
2	Non

R_PRO

Détention d'actifs productifs , hors entreprise

Variable en entrée = R_PRO

Note: Actifs productifs sous une autre forme que des actions non cotées : terres, terrains (y compris constructibles), bois, bâtiments, locaux, matériel, cheptel... Sont exclus les actifs productifs appartenant aux entreprises du ménage.

Liste des codes

	Sans objet ou valeur manquante
1	Oui
2	Non

R_PRO_DECL

Détention d'actifs productifs, hors entreprise, avant redressement

Variable en entrée = R_PRO

Note: Actifs productifs sous une autre forme que des actions non cotées : terres, terrains (y compris constructibles), bois, bâtiments, locaux, matériel, cheptel... Sont exclus les actifs productifs appartenant aux entreprises du ménage.

Liste des codes

	Sans objet ou valeur manquante
1	Oui
2	Non

R_PROEXP

Détention d'actifs productifs exploités professionnellement par le ménage (hors entreprise)

Détention d'au moins un des produits suivants : R_PROEXP

Liste des codes

1	Oui
2	Non

R_PROEXP_DECL

Détention d'actifs productifs exploités professionnellement par le ménage (hors entreprise), avant redressement

Variable en entrée = R_PROEXP

Liste des codes

	Sans objet ou valeur manquante
1	Oui
2	Non

R_PROHEXP

Détention d'actifs productifs (bâtiments, matériels, stocks...) exploités professionnellement par le ménage (détenus hors entreprise)

Variable en entrée = ACTHNA

Liste des codes

1	Oui
2	Non

R_PROHEXP_DECL

Détention d'actifs productifs (bâtiments, matériels, stocks...) exploités professionnellement par le ménage (détenus hors entreprise), avant redressement

Variable en entrée = ACTHNA

Liste des codes

	Sans objet ou valeur manquante
1	Oui
2	Non

R_PRONEEXP

Détention d'actifs productifs (bâtiments, matériels, stocks...) non exploités professionnellement par le ménage (détenus hors entreprise)

Variable en entrée = ACTNENA

Liste des codes

1	Oui
2	Non

R_PRONEEXP_DECL

Détention d'actifs productifs (bâtiments, matériels, stocks...) non exploités professionnellement par le ménage (détenus hors entreprise), avant redressement

Variable en entrée = ACTNENA

Liste des codes

	Sans objet ou valeur manquante
1	Oui
2	Non

R_PRONEXP

Détention d'actifs productifs non exploités professionnellement par le ménage (hors entreprise)

Détention d'au moins un des produits suivants : R_TERNEEXP ou R_PRONEEXP.

Liste des codes

1	Oui
2	Non

R_PRONEXP_DECL

Détention d'actifs productifs non exploités professionnellement par le ménage (hors entreprise), avant redressement

Variable en entrée = R_PRONEXP

Liste des codes

	Sans objet ou valeur manquante
1	Oui
2	Non

R_PROPRO

Détention d'actifs productifs (bâtiments, matériels, stocks...), exploités professionnellement ou pas par le ménage (hors entreprise)

Détention d'au moins un des produits suivants : R_PROHEXP ou R_PRONEEXP.

Liste des codes

1	Oui
2	Non

R_PROPRO_DECL

Détention d'actifs productifs (bâtiments, matériels, stocks...), exploités professionnellement ou pas par le ménage (hors entreprise), avant redressement

Variables en entrée = R_PROHEXP, R_PRONEEXP

Liste des codes

	Sans objet ou valeur manquante
1	Oui
2	Non

R_PSPROF

Détention d'un portefeuille complet, sans actifs professionnels

Détention d'au moins un actif financier et d'au moins un actif immobilier (R_PATIMMO et R_PATFINANC) et non détention d'actifs professionnels (R_PATPROF = 2).

Par portefeuille complet, on entend la détention d'au moins un actif financier et d'au moins un actif immobilier.

Note : sont inclus les détenteurs usufruitiers de leur résidence principale.

Liste des codes

1	Oui
2	Non

R_RESPRIN

Détention de la résidence principale au sens large (y compris usufruitiers)

Si STOC = 1,2 ou 3.

Liste des codes

1	Oui
2	Non

R_RESPRIN_DECL

Détention de la résidence principale au sens large (y compris usufruitiers), avant redressement

Variable en entrée = STOC

Liste des codes

	Sans objet ou valeur manquante
1	Oui
2	Non

R_RESPRIN_HU

Propriétaire de la résidence principale (hors usufruitiers)

Si STOC = 1 ou 2.

Correspond à la variable R_RESPRIN en 2009-10.

Liste des codes

1	Oui
2	Non

R_RETRAIT

Détention d'épargne retraite (complémentaire volontaire ou surcomplémentaire)

Détention d'au moins un des produits suivants : R_SUR ou R_COMP.

Liste des codes

1	Oui
2	Non

R_RETRAIT_DECL

Détention d'épargne retraite (complémentaire volontaire ou surcomplémentaire), avant redressement

Variables en entrée = R_SUR, R_COMP

Liste des codes

	Sans objet ou valeur manquante
1	Oui
2	Non

R_RETRAIT2

Détention d'épargne retraite (complémentaire volontaire ou surcomplémentaire) ou de PERP

Détention d'au moins un des produits suivants : R_SUR, R_COMP ou R_PERP.

Liste des codes

1	Oui
2	Non

R_SALCCB

Détention d'épargne salariale : argent placé sur un compte courant bloqué

Variable en entrée = SALNAD

Liste des codes

1	Oui
2	Non

R_SALCCB_DECL

Détention d'épargne salariale : argent placé sur un compte courant bloqué, avant redressement

Variable en entrée = SALNAD

Liste des codes

	Sans objet ou valeur manquante
1	Oui
2	Non

R_SALSIC

Détention d'épargne salariale : Sicav ou FCPE détenus en dehors d'un PEE ou PEI ou PEG

Variable en entrée = SALNAD

Liste des codes

1	Oui
2	Non

R_SALSIC_DECL

Détention d'épargne salariale : Sicav ou FCPE détenus en dehors d'un PEE ou PEI ou PEG, avant redressement

Variable en entrée = SALNAD

Liste des codes

	Sans objet ou valeur manquante
1	Oui
2	Non

R_SALSICPE

Détention d'épargne salariale : Sicav ou FCPE détenus dans le cadre d'un PEE ou PEI ou PEG

Variable en entrée = SALNAD

Liste des codes

1	Oui
2	Non

R_SALSICPE_DECL

Détention d'épargne salariale : Sicav ou FCPE détenus dans le cadre d'un PEE ou PEI ou PEG, avant redressement

Variable en entrée = SALNAD

Liste des codes

	Sans objet ou valeur manquante
1	Oui
2	Non

R_SALTIT

Détention d'épargne salariale : titres de son entreprise détenus en dehors d'un PEE ou PEI ou PEG

Variable en entrée = SALNAD

Liste des codes

1	Oui
2	Non

R_SALTIT_DECL

Détention d'épargne salariale : titres de son entreprise détenus en dehors d'un PEE ou PEI ou PEG, avant redressement

Variable en entrée = SALNAD

Liste des codes

	Sans objet ou valeur manquante
1	Oui
2	Non

R_SALTITPE

Détention d'épargne salariale : titres de son entreprise détenus dans le cadre d'un PEE ou PEI ou PEG

Variable en entrée = SALNAD

Liste des codes

1	Oui
2	Non

R_SALTITPE_DECL

Détention d'épargne salariale : titres de son entreprise détenus dans le cadre d'un PEE ou PEI ou PEG, avant redressement

Variable en entrée = SALNAD

Liste des codes

	Sans objet ou valeur manquante
1	Oui
2	Non

R_SCPI

Détention de parts de SCPI sur un compte-titres ordinaire

Variable en entrée = PFQUA

Liste des codes

1	Oui
2	Non

R_SCPI_DECL

Détention de parts de SCPI sur un compte-titres ordinaire, avant redressement

Variable en entrée = PFQUA

Liste des codes

	Sans objet ou valeur manquante
1	Oui
2	Non

R_SICAV

Détention de parts de Sicav ou FCP sur un compte-titres ordinaire (hors PEA)

Variable en entrée = PFQUA

Liste des codes

1	Oui
2	Non

R_SICAV_DECL

Détention de parts de Sicav ou FCP sur un compte-titres ordinaire (hors PEA), avant redressement

Variable en entrée = PFQUA

Liste des codes

	Sans objet ou valeur manquante
1	Oui
2	Non

R_SICPEA

Détention de parts de Sicav ou FCP sur un compte-titres ordinaire ou sur un PEA

Détention d'au moins un des produits suivants : R_PEASIC ou R_SICAV.

Liste des codes

1	Oui
2	Non

R_SICPEA_DECL

Détention de parts de Sicav ou FCP sur un compte-titres ordinaire ou sur un PEA, avant redressement

Variables en entrée = PEAQUA, PFQUA

Liste des codes

	Sans objet ou valeur manquante
1	Oui
2	Non

R_SUR

Détention de contrats de retraite surcomplémentaire

Variable en entrée = R_SUR

Liste des codes

1	Oui
2	Non

R_SUR_DECL

Détention de contrats de retraite surcomplémentaire, avant redressement

Variable en entrée = R_SUR

Liste des codes

	Sans objet ou valeur manquante
1	Oui
2	Non

R_TERHEXP

Détention de terres exploitées professionnellement par le ménage (hors entreprise)

Variable en entrée = ACTHNA

Liste des codes

1	Oui
2	Non

R_TERHEXP_DECL

Détention de terres exploitées professionnellement par le ménage (hors entreprise), avant redressement

Variable en entrée = ACTHNA

Liste des codes

	Sans objet ou valeur manquante
1	Oui
2	Non

R_TERM**Détention de comptes à termes**

Variable en entrée = R_CONT

Liste des codes

1	Oui
2	Non

R_TERM_DECL**Détention de comptes à termes, avant redressement**

Variable en entrée = R_CONT

Liste des codes

	Sans objet ou valeur manquante
1	Oui
2	Non

R_TERNEEXP**Détention de terres non exploitées professionnellement par le ménage (hors entreprise)**

Variable en entrée = ACTNENA

Liste des codes

1	Oui
2	Non

R_TERNEEXP_DECL**Détention de terres non exploitées professionnellement par le ménage, avant redressement (hors entreprise)**

Variable en entrée = ACTNENA

Liste des codes

	Sans objet ou valeur manquante
1	Oui
2	Non

R_TERPRO**Détention de terres, exploitées professionnellement ou pas par le ménage (hors entreprise)**

Détention d'au moins un des produits suivants : R_TERHEXP ou R_TERNEEXP.

Liste des codes

1	Oui
2	Non

R_TERPRO_DECL

Détention de terres, exploitées professionnellement ou pas par le ménage (hors entreprise), avant redressement

Variables en entrée = R_TERHEXP, R_TERNEEXP

Liste des codes

	Sans objet ou valeur manquante
1	Oui
2	Non

R_TNXBAT

Détention d'autres terrains bâtis non exploités professionnellement par le ménage (détenus hors entreprise)

Variable en entrée = ACTNENA

Liste des codes

1	Oui
2	Non

R_TNXBAT_DECL

Détention d'autres terrains bâtis non exploités professionnellement par le ménage (détenus hors entreprise), avant redressement

Variable en entrée = ACTNENA

Liste des codes

	Sans objet ou valeur manquante
1	Oui
2	Non

R_TNXBOI

Détention de bois, forêts, peupleraies non exploités professionnellement par le ménage (détenus hors entreprise)

Variable en entrée = ACTNENA

Liste des codes

1	Oui
2	Non

R_TNXBOI_DECL

Détention de bois, forêts, peupleraies non exploités professionnellement par le ménage (détenus hors entreprise), avant redressement

Variable en entrée = ACTNENA

Liste des codes

	Sans objet ou valeur manquante
1	Oui
2	Non

R_TNXLAB

Détention de terres labourables, prairies, vignes ou vergers non exploités professionnellement par le ménage (detenues hors entreprise)

Variable en entrée = ACTNENA

Liste des codes

1	Oui
2	Non

R_TNXLAB_DECL

Détention de terres labourables, prairies, vignes ou vergers non exploités professionnellement par le ménage (detenues hors entreprise), avant redressement

Variable en entrée = ACTNENA

Liste des codes

	Sans objet ou valeur manquante
1	Oui
2	Non

R_TNXLOC

Détention de terres mises en location et non exploitées professionnellement par le ménage (detenues hors entreprise)

Variable en entrée = ACTNELOC

Liste des codes

	Sans objet ou valeur manquante
1	Oui
2	Non

R_TNXLOC_DECL

Détention de terres mises en location et non exploitées professionnellement par le ménage (detenues hors entreprise), avant redressement

Variable en entrée = ACTNELOC

Liste des codes

	Sans objet ou valeur manquante
1	Oui
2	Non

R_TNXNBA

Détention d'autres terrains non bâtis non exploités professionnellement par le ménage (detenus hors entreprise)

Variable en entrée = ACTNENA

Landes, maquis, étangs, ...

Liste des codes

1	Oui
2	Non

R_TNXNBA_DECL

Détention d'autres terrains non bâtis non exploités professionnellement par le ménage (détenus hors entreprise), avant redressement

Variable en entrée = ACTNENA

Landes, maquis, étangs, ...

Liste des codes

	Sans objet ou valeur manquante
1	Oui
2	Non

R_TNXVIA

Détention de terrains à bâtir, terrains viabilisés non exploités professionnellement par le ménage (détenus hors entreprise)

Variable en entrée = ACTNENA

Liste des codes

1	Oui
2	Non

R_TNXVIA_DECL

Détention de terrains à bâtir, terrains viabilisés non exploités professionnellement par le ménage (détenus hors entreprise), avant redressement

Variable en entrée = ACTNENA

Liste des codes

	Sans objet ou valeur manquante
1	Oui
2	Non

R_TXBAT

Détention d'autres terrains bâtis exploités professionnellement par le ménage (détenus hors entreprise)

Variable en entrée = ACTHNA

Liste des codes

1	Oui
2	Non

R_TXBAT_DECL

Détention d'autres terrains bâtis exploités professionnellement par le ménage (détenus hors entreprise), avant redressement

Variable en entrée = ACTHNA

Liste des codes

	Sans objet ou valeur manquante
1	Oui
2	Non

R_TXBOI

Détention de bois, forêts, peupleraies exploités professionnellement par le ménage (détenus hors entreprise)

Variable en entrée = ACTHNA

Liste des codes

1	Oui
2	Non

R_TXBOI_DECL

Détention de bois, forêts, peupleraies exploités professionnellement par le ménage (détenus hors entreprise), avant redressement

Variable en entrée = ACTHNA

Liste des codes

	Sans objet ou valeur manquante
1	Oui
2	Non

R_TXLAB

Détention de terres labourables, prairies, vignes ou vergers exploités professionnellement par le ménage (détenus hors entreprise)

Variable en entrée = ACTHNA

Liste des codes

1	Oui
2	Non

R_TXLAB_DECL

Détention de terres labourables, prairies, vignes ou vergers exploités professionnellement par le ménage (détenus hors entreprise), avant redressement

Variable en entrée = ACTHNA

Liste des codes

	Sans objet ou valeur manquante
1	Oui
2	Non

R_TXNBA

Détention d'autres terrains non bâtis exploités professionnellement par le ménage (détenus hors entreprise)

Variable en entrée = ACTHNA

Landes, maquis, étangs, ...

Liste des codes

1	Oui
2	Non

R_TXNBA_DECL

Détention d'autres terrains non bâtis exploités professionnellement par le ménage (détenus hors entreprise), avant redressement

Variable en entrée = ACTHNA

Landes, maquis, étangs, etc.

Liste des codes

	Sans objet ou valeur manquante
1	Oui
2	Non

R_TXVIA

Détention de terrains à bâtir, terrains viabilisés exploités professionnellement par le ménage (détenus hors entreprise)

Variable en entrée = ACTHNA

Liste des codes

1	Oui
2	Non

R_TXVIA_DECL

Détention de terrains à bâtir, terrains viabilisés exploités professionnellement par le ménage (détenus hors entreprise), avant redressement

Variable en entrée = ACTHNA

Liste des codes

	Sans objet ou valeur manquante
1	Oui
2	Non

R_VEHIC

Détention d'un ou plusieurs autres véhicules par le ménage (hors voiture)

Variable en entrée = R_VEHIC

Liste des codes

1	Oui
2	Non

R_VEHIC_DECL

Détention d'un ou plusieurs autres véhicules par le ménage (hors voiture), avant redressement

Variable en entrée = R_VEHIC

Liste des codes

	Sans objet ou valeur manquante
1	Oui
2	Non

R_VMOB

Détention de valeurs mobilières

Détention d'au moins un des produits suivants : R_CTIT, R_ACTN ou R_PEA.

Liste des codes

1	Oui
2	Non

R_VMOB_DECL**Détention de valeurs mobilières, avant redressement**

Variables en entrée = R_CTIT, R_ACTN , R_PEA

Liste des codes

	Sans objet ou valeur manquante
1	Oui
2	Non

R_VOIT**Détention d'une ou plusieurs voitures par le ménage**

Variable en entrée = R_VOIT

Liste des codes

1	Oui
2	Non

R_VOIT_DECL**Détention d'une ou plusieurs voitures par le ménage, avant redressement**

Variable en entrée = R_VOIT

Liste des codes

	Sans objet ou valeur manquante
1	Oui
2	Non

SALACH**Montant de l'épargne salariale déclaré en valeur d'achat**

Variable en entrée = RENSALP

Liste des codes

	Sans objet ou valeur manquante
1	Oui
2	Non

SALAUT**Montant de l'épargne salariale déclaré selon un autre mode d'estimation**

Variable en entrée = RENSALP

Liste des codes

	Sans objet ou valeur manquante
1	Oui
2	Non

SALINFO

Montant de l'épargne salariale déclaré d'après la dernière valeur connue (cours du jour, relevés bancaires, etc.)

Variable en entrée = RENSALP

Liste des codes

	Sans objet ou valeur manquante
1	Oui
2	Non

SALPAR

Part consacrée aux actions dans le montant total d'épargne salariale du ménage (en %)

Variable en entrée = SALPAR

Liste des codes

	Sans objet ou valeur manquante
1	Nulle
2	Moins d'un tiers
3	Entre un tiers et moins de la moitié
4	Entre la moitié et moins de deux tiers
5	Deux tiers ou plus
6	La totalité

SALPLAN

Montant de l'épargne salariale déclaré selon une estimation de la valeur actuelle tenant compte des aléas du marché

Variable en entrée = RENSALP

Liste des codes

	Sans objet ou valeur manquante
1	Oui
2	Non

SALPROJ

Intention de conserver l'épargne salariale jusqu'à la retraite

Variable en entrée = SALPROJ

Liste des codes

	Sans objet ou valeur manquante
1	Oui
2	Non

SATISFREP

Satisfaction générale dans la vie du répondant

Variables en entrée = SATISFP, SATISFC

Note: sur une échelle allant de 0 (pas du tout satisfait) à 10 (entièrement satisfait)

Variable numérique

Format : Entier

Minimum : 0

Maximum : 10

SCOLACJ**Niveau d'études ou de scolarité atteint par le conjoint, s'il n'a aucun diplôme**

Variable en entrée = COUPLE LIENPREF TYPDIP HATLEVEL6

Liste des codes

	Sans objet ou valeur manquante
0	Pas d'études, primaire non achevé
1	Primaire achevé
2	Collège achevé
3	Niveau bac acquis

SCOLAPR**Niveau d'études ou de scolarité atteint par la personne de référence, si elle n'a aucun diplôme**

Variable en entrée = LIENPREF TYPDIP HATLEVEL6

Liste des codes

	Sans objet ou valeur manquante
0	Pas d'études, primaire non achevé
1	Primaire achevé
2	Collège achevé
3	Niveau bac acquis

SEXECJ**Sexe du conjoint**

Variable en entrée = SEXE

Liste des codes

	Sans objet
1	Masculin
2	Féminin

SEXEPR**Sexe de la personne de référence**

Variable en entrée = SEXE

Liste des codes

1	Masculin
2	Féminin

SITUACJ**Situation principale du conjoint vis-à-vis de l'emploi**

Variable en entrée = SITUACJ

Liste des codes

	Sans objet
1	Occupe un emploi
2	Apprenti(e) sous contrat ou en stage rémunéré
3	Étudiant(e), élève en formation ou en stage non rémunéré
4	Chômeur (inscrit(e) ou non à l'ANPE)
5	Retraité(e) ou retiré(e) des affaires ou en préretraite
6	Femme ou homme au foyer
7	Inactif(ve) pour cause d'invalidité
8	Autre situation d'inactivité

SITUAPR

Situation principale de la personne de référence vis-à-vis de l'emploi

Variable en entrée = SITUAPR

Liste des codes

1	Occupe un emploi
2	Apprenti(e) sous contrat ou en stage rémunéré
3	Étudiant(e), élève en formation ou en stage non rémunéré
4	Chômeur (inscrit(e) ou non à l'ANPE)
5	Retraité(e) ou retiré(e) des affaires ou en préretraite
6	Femme ou homme au foyer
7	Inactif(ve) pour cause d'invalidité
8	Autre situation d'inactivité

SSECH

Sous-échantillon du ménage (*)

(*) Cette variable n'est pas dans le fichier diffusé.

Variable numérique

STATUTCJ

Statut dans l'emploi (actuel ou antérieur) du conjoint (vivant ou décédé)

Variables en entrée = STATUT, STATUTANTE

Liste des codes

	Sans objet ou valeur manquante
1	Salarié(e) de l'État
2	Salarié(e) d'une collectivité territoriale
3	Salarié(e) d'une entreprise, d'un artisan, d'une association
4	Salarié(e) d'un ou plusieurs particulier(s)
5	Aide un membre de sa famille dans son travail sans être rémunéré(e)
6	Chef d'entreprise salarié, PDG, gérant(e) minoritaire, associé(e)
7	Indépendant(e) ou à son compte
8	Salarié(e) des hôpitaux publics ou du secteur public social et médico-social

STATUTECLBISJ

Statut professionnel du conjoint dans sa seconde activité professionnelle

Variable en entrée = STATUTECLBIS

Liste des codes

	Sans objet ou valeur manquante
1	Salarié(e) de l'État
2	Salarié(e) d'une collectivité territoriale
3	Salarié(e) d'une entreprise, d'un artisan, d'une association
4	Salarié(e) d'un ou plusieurs particulier(s)
5	Aide un membre de sa famille dans son travail sans être rémunéré(e)
6	Chef d'entreprise salarié, PDG, gérant(e) minoritaire, associé(e)
7	Indépendant(e) ou à son compte
8	Salarié(e) des hôpitaux publics ou du secteur public social et médico-social

STATUTECLBISPR

Statut professionnel de la personne de référence dans sa seconde activité professionnelle

Variable en entrée = STATUTECLBIS

Liste des codes

	Sans objet ou valeur manquante
1	Salarié(e) de l'État
2	Salarié(e) d'une collectivité territoriale
3	Salarié(e) d'une entreprise, d'un artisan, d'une association
4	Salarié(e) d'un ou plusieurs particulier(s)
5	Aide un membre de sa famille dans son travail sans être rémunéré(e)
6	Chef d'entreprise salarié, PDG, gérant(e) minoritaire, associé(e)
7	Indépendant(e) ou à son compte
8	Salarié(e) des hôpitaux publics ou du secteur public social et médico-social

STATUTPR

Statut dans l'emploi (actuel ou antérieur) de la personne de référence

Variables en entrée = STATUT, STATUTANTE

Liste des codes

	Sans objet ou valeur manquante
1	Salarié(e) de l'État
2	Salarié(e) d'une collectivité territoriale
3	Salarié(e) d'une entreprise, d'un artisan, d'une association
4	Salarié(e) d'un ou plusieurs particulier(s)
5	Aide un membre de sa famille dans son travail sans être rémunéré(e)
6	Chef d'entreprise salarié, PDG, gérant(e) minoritaire, associé(e)
7	Indépendant(e) ou à son compte
8	Salarié(e) des hôpitaux publics ou du secteur public social et médico-social

STOC

Statut d'occupation du logement

Variable en entrée = STOC

Il s'agit du statut d'occupation de la résidence principale.

Liste des codes

1	Accédant à la propriété (y compris bénéficiaire d'un LTS ou d'un LES)
2	Propriétaire non accédant, y compris en indivision ou en SCI
3	Usufruitier (sans nue-propriété), y compris en viager
4	Locataire ou sous-locataire, c'est-à-dire devant payer un loyer, même si ce loyer est payé par une personne extérieure au ménage
5	Logé gratuitement, mais avec un paiement éventuel de charges

STOC_DECL

Statut d'occupation du logement, avant redressement

Variable en entrée = STOC

Il s'agit du statut d'occupation de la résidence principale.

Liste des codes

	Sans objet ou valeur manquante
1	Accédant à la propriété (y compris bénéficiaire d'un LTS ou d'un LES)
2	Propriétaire non accédant, y compris en indivision ou en SCI
3	Usufruitier (sans nue-propriété), y compris en viager
4	Locataire ou sous-locataire, c'est-à-dire devant payer un loyer, même si ce loyer est payé par une personne extérieure au ménage
5	Logé gratuitement, mais avec un paiement éventuel de charges

STOCP

Statut d'occupation du logement détaillé

Variables en entrée = STOCP, STOCPDOM

Champ : propriétaires de leur résidence principale.

Note : la modalité 3 n'est proposée que dans les DOM.

Liste des codes

	Sans objet
1	En pleine propriété, les membres du ménage se partageant la totalité de la propriété du logement (usufruit et nue-propriété)
2	En propriété partielle (en indivision avec des personnes extérieures au ménage, usufruitier ou nu-propriétaire partiel)
3	En pleine propriété du logement mais pas du terrain

STOCP_DECL

Statut d'occupation du logement détaillé, avant redressement

Variables en entrée = STOCP, STOCPDOM

Champ : propriétaires de leur résidence principale.

Note : la modalité 3 n'est proposée que dans les DOM.

Liste des codes

	Sans objet ou valeur manquante
1	En pleine propriété, les membres du ménage se partageant la totalité de la propriété du logement (usufruit et nue-propriété)
2	En propriété partielle (en indivision avec des personnes extérieures au ménage, usufruitier ou nu-propriétaire partiel)
3	En pleine propriété du logement mais pas du terrain

STOCP

Existence d'une indemnité ou loyer versé aux autres propriétaires de la résidence principale du ménage

Variable en entrée = STOCP

Liste des codes

	Sans objet ou valeur manquante
1	Oui
2	Non

STOCPRO

Activité professionnelle exercée dans la résidence principale (pour les propriétaires et occupants à titre gratuit)

Variable en entrée = STOCPRO

Champ = ménage propriétaire non accédant, accédant à la propriété ou logé à titre gratuit

Liste des codes

	Sans objet ou valeur manquante
1	Oui
2	Non

STOCPRO_DECL

Activité professionnelle exercée dans la résidence principale (pour les propriétaires et occupants à titre gratuit), avant redressement

Variable en entrée = STOCPRO

Champ = ménage propriétaire non accédant, accédant à la propriété ou logé à titre gratuit

Liste des codes

	Sans objet ou valeur manquante
1	Oui
2	Non

STRATE

Strate en 8 modalités (*)

(*) Cette variable n'est pas dans le fichier diffusé.

Liste des codes

1_urbain	Haut-Patrimoine urbain
2_rural	Haut-Patrimoine rural
3_autre	Autre Haut-Patrimoine
4_age	Standard - Personne de référence âgée de plus de 60 ans
5_htind	Standard - Haut-indépendant
6_revpat	Standard - Revenu du patrimoine
7_cadre	Standard - Cadre
8_reste	Standard - Autre standard

SURFACE

Surface (en clair)

Variable en entrée = SURFACE. Il s'agit de la résidence principale.

Variable numérique

SURFACE_DECL

Surface, avant redressement (en clair)

Variable en entrée = SURFACE. Il s'agit de la résidence principale.

Variable numérique

Format : Entier

Minimum : 1

Maximum : 99 997

SURFTR

Surface (en tranches)

Variable en entrée = SURFTR

Il s'agit de la résidence principale.

Liste des codes

	Valeur manquante
1	Moins de 25 m ²
2	De 25 à moins de 40 m ²
3	De 40 à moins 70 m ²
4	De 70 à moins 100 m ²
5	De 100 à moins 150 m ²
6	150 m ² et plus

SURFTR_DECL

Surface, avant redressement (en tranches)

Variable en entrée = SURFTR

Il s'agit de la résidence principale.

Liste des codes

	Valeur manquante
1	Moins de 25 m ²
2	De 25 à moins 40 m ²
3	De 40 à moins 70 m ²
4	De 70 à moins 100 m ²
5	De 100 à moins 150 m ²
6	150 m ² et plus

TOTREVENC

Montant global des ressources déclarées dans l'enquête de l'ensemble du ménage

Le revenu de référence à utiliser est ZREVDEC ou ZREVDISP.

Variable numérique

Format : Entier

Minimum : 0

Maximum : 9 999 997

TRANCHPRE

Montant des ressources mensuelles de tous les membres du ménage (en tranches)

Variable en entrée = TRANCHPRE

Liste des codes

	Sans objet ou valeur manquante
01	Moins de 200 €
02	De 200 à moins de 400 €
03	De 400 à moins de 600 €
04	De 600 à moins de 800 €
05	De 800 à moins de 1 000 €
06	De 1 000 à moins de 1 200 €
07	De 1 200 à moins de 1 500 €
08	De 1 500 à moins de 1 800 €
09	De 1 800 à moins de 2 000 €
10	De 2 000 à moins de 2 500 €
11	De 2 500 à moins de 3 000 €
12	De 3 000 à moins de 4 000 €
13	De 4 000 à moins de 6 000 €
14	De 6 000 à moins de 10 000 €
15	10 000 € ou plus

TU

Taille de l'unité urbaine de résidence

Variable en entrée = RP_TAILLE_UU

Liste des codes

0	Commune rurale
1	Unité urbaine de 2 000 à 4 999 habitants
2	Unité urbaine de 5 000 à 9 999 habitants
3	Unité urbaine de 10 000 à 19 999 habitants
4	Unité urbaine de 20 000 à 49 999 habitants
5	Unité urbaine de 50 000 à 99 999 habitants
6	Unité urbaine de 100 000 à 199 999 habitants
7	Unité urbaine de 200 000 à 1 999 999 habitants
8	Unité urbaine de Paris

TYPLOG

Type de logement

Variable en entrée = TYPLOG

Variable issue du repérage de l'enquêteur

Liste des codes

1	Une ferme, un pavillon ou une maison indépendante
2	Une maison de ville mitoyenne, jumelée, en bande, ou groupée de toute autre façon
3	Un appartement (y compris pièce indépendante) dans un immeuble de deux logements
4	Un appartement (y compris pièce indépendante) dans un immeuble de trois à neuf logements
5	Un appartement (y compris pièce indépendante) dans un immeuble de 10 logements ou plus
6	Une habitation précaire (roulotte, caravane...)
7	Un autre type de logement

TYPMEN15**Type de ménage détaillé**

Variable en entrée = TYPMEN15

Liste des codes

10	Personne seule active
11	Personne seule inactive
21	Famille monoparentale, parent actif
22	Famille monoparentale, parent inactif et au moins un enfant actif
23	Famille monoparentale, tous inactifs
31	Couple sans enfant, un actif
32	Couple sans enfant, deux actifs
33	Couple sans enfant, tous inactifs
41	Couple avec enfants, un membre du couple actif
42	Couple avec enfant, deux membres du couple actif
43	Couple avec enfant, couple inactif et au moins un enfant actif
44	Couple avec enfant, tous inactifs
51	Autre ménage, un actif
52	Autre ménage, deux actifs ou plus
53	Autre ménage, tous inactifs

TYPMEN5**Type de ménage**

Variable en entrée = TYPMEN5

Liste des codes

1	Personne seule
2	Famille monoparentale
3	Couple sans enfant
4	Couple avec enfants
5	Autre type de ménage (ménage complexe)

TYPTRALIM**Type d'aide régulière reçue : pension alimentaire**

Variable en entrée = TYPTRA, RTRA

Note : RPNALI en 2014-2015.

Liste des codes

	Sans objet ou valeur manquante
1	Oui
2	Non

TYPTRALOY

Type d'aide régulière reçue : paiement du loyer

Variable en entrée = TYPTRA, RTRA

Note : RLOY en 2014-2015.

Liste des codes

	Sans objet ou valeur manquante
1	Oui
2	Non

TYPTRAUT

Type d'aide régulière reçue : autre aide financière régulière

Variable en entrée = TYPTRA, RTRA

Note : RFINREG en 2014-2015.

Liste des codes

	Sans objet ou valeur manquante
1	Oui
2	Non

VIAG

Détention d'un bien acheté en viager (viager en cours)

Variable en entrée = VIAG

Liste des codes

1	Oui
2	Non

VIAG_DECL

Détention d'un bien acheté en viager (viager en cours), avant redressement

Variable en entrée = VIAG

Liste des codes

	Sans objet ou valeur manquante
1	Oui
2	Non

ZCHOMAGE

Préretraites et revenus du chômage (source fiscale, annuel, 2016)

Variable numérique

Format : Entier

Minimum : 0

Maximum : 99 999 997

ZCRDSM

CRDS sur les revenus d'activité et de remplacement (source fiscale, annuel, 2016)

Variable numérique

Format : Entier
Minimum : 0
Maximum : 99 999 997

ZCSGCRDS

CSG et CRDS sur les revenus d'activité, de remplacement et du patrimoine (source fiscale, annuel, 2016)

$ZCSGCRDS = ZCSGGREVPAT + ZCSGIM + ZCSGDM + ZCRDSM$

Variable numérique

Format : Entier
Minimum : 0
Maximum : 99 999 997

ZCSGDM

CSG déductible sur les revenus d'activité et de remplacement (source fiscale, annuel, 2016)

Variable numérique

Format : Entier
Minimum : 0
Maximum : 99 999 997

ZCSGIM

CSG imposable sur les revenus d'activité et de remplacement (source fiscale, annuel, 2016)

Variable numérique

Format : Entier
Minimum : 0
Maximum : 99 999 997

ZCSGREVPAT

CSG sur les revenus du patrimoine (source fiscale, annuel, 2016)

Variable numérique

Format : Entier
Minimum : 0
Maximum : 99 999 997

ZEAT

ZEAT de résidence

Variable en entrée = DEPART

Note : ce regroupement correspond aux départements suivants :

0 - Département d'outremer (Guadeloupe, Martinique, Guyane, La Réunion) : 971 Guadeloupe, 972 Martinique, 973 Guyane, 974 La Réunion

1 - Région parisienne (Île-de-France) : 75 Paris, 77 Seine-et-Marne, 78 Yvelines, 91 Essonne, 92 Hauts-de-Seine, 93 Seine-Saint-Denis, 94 Val-de-Marne, 95 Val-d'Oise

2 - Bassin parisien (Bourgogne, Centre, Champagne-Ardenne, Basse et Haute Normandie, Picardie) : 02 Aisne, 08 Ardennes, 10 Aube, 14 Calvados, 18 Cher, 21 Côte-d'Or, 27 Eure, 28 Eure-et-Loir, 36 Indre, 37 Indreet- Loire, 41 Loir-et-Cher, 45 Loiret, 50 Manche, 51 Marne, 52 Haute-Marne, 58 Nièvre, 60 Oise, 61 Orne, 71 Saône-et-Loire, 76 Seine-Maritime, 80 Somme, 89 Yonne

3 - Nord (Nord Pas-de-Calais) : 59 Nord, 62 Pas-de-Calais

4 - Est (Alsace, Franche-Comté, Lorraine) : 25 Doubs, 39 Jura, 54 Meurthe-et-Moselle, 55 Meuse, 57 Moselle, 67 Bas-Rhin, 68 Haut-Rhin, 70 Haute-Saône, 88 Vosges, 90 Territoire de Belfort

5 - Ouest (Bretagne, Pays de la Loire, Poitou-Charentes) : 16 Charente, 17 Charente-Maritime, 22 Côtes-d'Armor, 29 Finistère, 35 Ille-et-Vilaine, 44 Loire-Atlantique, 49 Maine-et-Loire, 53 Mayenne, 56 Morbihan, 72 Sarthe, 79 Deux-Sèvres, 85 Vendée, 86 Vienne

6 - Sud-Ouest (Aquitaine, Limousin, Midi-Pyrénées) : 09 Ariège, 12 Aveyron, 19 Corrèze, 23 Creuse, 24 Dordogne, 31 Haute-Garonne, 32 Gers, 33 Gironde, 40 Landes, 46 Lot, 47 Lot-et-Garonne, 64 Pyrénées-Atlantiques, 65 Hautes-Pyrénées, 81 Tarn, 82 Tarn-et-Garonne, 87 Haute-Vienne

7 - Centre-Est (Auvergne, Rhône-Alpes) : 01 Ain, 03 Allier, 07 Ardèche, 15 Cantal, 26 Drôme, 38 Isère, 42 Loire, 43 Haute-Loire, 63 Puy-de-Dôme, 69 Rhône, 73 Savoie, 74 Haute-Savoie

8 - Méditerranée (Languedoc-Roussillon, Provence-Alpes-Côte d'Azur, Corse) : 04 Alpes-de-Haute-Provence, 05 Hautes-Alpes, 06 Alpes-Maritimes, 11 Aude, 13 Bouches-du-Rhône, 2A Corsedu- Sud, 2B Haute-Corse, 30 Gard, 34 Hérault, 48 Lozère, 66 Pyrénées-Orientales, 83 Var, 84 Vaucluse

Liste des codes

0	Département d'outremer (Guadeloupe, Martinique, Guyane, La Réunion)
1	Région parisienne (Île-de-France)
2	Bassin parisien (Bourgogne, Centre, Champagne-Ardenne, Basse et Haute Normandie, Picardie)
3	Nord (Nord Pas-de-Calais)
4	Est (Alsace, Franche-Comté, Lorraine)
5	Ouest (Bretagne, Pays de la Loire, Poitou-Charentes)
6	Sud-Ouest (Aquitaine, Limousin, Midi-Pyrénées)
7	Centre-Est (Auvergne, Rhône-Alpes)
8	Méditerranée (Languedoc-Roussillon, Provence-Alpes-Côte d'Azur, Corse)

ZETRANGER

Revenus perçus à l'étranger (source fiscale, annuel, 2016)

Variable numérique

Format : Entier
 Minimum : 0
 Maximum : 99 999 997

ZFONCIER

Revenus fonciers (source fiscale, annuel, 2016)

Variable numérique

Format : Entier
 Minimum : -99 999 997
 Maximum : 99 999 997

ZIMPOM

Impôt sur le revenu (source fiscale, annuel, 2016)

Variable numérique

Format : Entier
Minimum : -99 999 997
Maximum : 99 999 997

ZIMPVALM

Prélèvement libératoire sur les valeurs mobilières (source fiscale, annuel, 2016)

Variable numérique

Format : Entier
Minimum : 0
Maximum : 99 999 997

ZINVALIDITE

Pensions d'invalidité (source fiscale, annuel, 2016)

Variable numérique

Format : Entier
Minimum : 0
Maximum : 99 999 997

ZNIVVIE

Niveau de vie (source fiscale, annuel, 2016)

ZNIVVIE = ZREVDISP/NBUC

Variable numérique

Format : Entier
Minimum : -999 999
Maximum : 99 999 997

ZPENALIR

Pensions alimentaires reçues (source fiscale, annuel, 2016)

Variable numérique

Format : Entier
Minimum : 0
Maximum : 99 999 997

ZPENALIV

Pensions alimentaires versées (source fiscale, annuel, 2016)

Variable numérique

Format : Entier
Minimum : 0
Maximum : 99 999 997

ZPFAMILLE

Prestations familiales (source fiscale, annuel, 2016)

Les prestations familiales regroupent : les allocations familiales, le complément familial, l'allocation de rentrée scolaire, l'allocation d'éducation de l'enfant handicapé, l'allocation de soutien familial, l'allocation journalière de présence parentale, la prime à la naissance (ou d'adoption), l'allocation de base, la prestation d'accueil du jeune enfant et le complément de libre choix d'activité.

Variable numérique

Format : Entier
Minimum : 0
Maximum : 99 999 997

ZPLOGEMENT**Prestations logement (source fiscale, annuel, 2016)**

Les allocations logement regroupent : l'Allocation Logement Familiale, l'aide personnalisée au logement et l'allocation logement à caractère social (hors et pour étudiants).

Variable numérique

Format : Entier
Minimum : 0
Maximum : 99 999 997

ZPRODFIN**Revenus des produits financiers non déclarés (source fiscale, annuel, 2016)****Variable numérique**

Format : Entier
Minimum : -999 999
Maximum : 99 999 997

ZPSOCIAL**Minima sociaux (source fiscale, annuel, 2016)**

Les minima sociaux regroupent : le minimum vieillesse, l'allocation aux adultes handicapés et son complément, le RSA socle et activité (France métropolitaine et DOM) et son complément.

Variable numérique

Format : Entier
Minimum : 0
Maximum : 99 999 997

ZPSOCM**Prestations sociales du ménage (source fiscale, annuel, 2016)**

ZPSOCM = ZPFAMILLE + ZPLOGEMENT + ZPSOCIAL

Variable numérique

Format : Entier
Minimum : 0
Maximum : 99 999 997

ZRAC**Revenus accessoires (source fiscale, annuel, 2016)****Variable numérique**

Format : Entier
Minimum : -99 999 997
Maximum : 99 999 997

ZRAG**Revenus agricoles (source fiscale, annuel, 2016)**

Variable numérique

Format : Entier
Minimum : -99 999 997
Maximum : 99 999 997

ZRENTES

Rentes viagères à titre onéreux (source fiscale, annuel, 2016)

Variable numérique

Format : Entier
Minimum : 0
Maximum : 99 999 997

ZRETRAITES

Retraites et Pensions d'invalidité (source fiscale, annuel, 2016)

Variable numérique

Format : Entier
Minimum : 0
Maximum : 99 999 997

ZRETRAITES_STRICTES

Retraites au sens strict (source fiscale, annuel, 2016)

Variable numérique

Format : Entier
Minimum : 0
Maximum : 99 999 997

ZREVDEC

Revenu déclaré (source fiscale, annuel, 2016)

ZREVDEC = ZSALAIRES + ZCHOMAGE + ZRETRAITES + ZPENALIR + ZRENTES + ZRAG + ZRIC + ZRNC + ZFONCIER + ZVAMM + ZVALM + ZRAC + ZETRANGER - ZPENALIV

Variable numérique

Format : Entier
Minimum : -99 999 997
Maximum : 99 999 997

ZREVDISP

Revenu disponible (source fiscale, annuel, 2016)

ZREVDISP = ZREVDEC + ZPRODFIN + ZPSOCM + ZM_PPEM - ZIMPOM - ZTHAB - ZIMPVALM - ZCSGIM - ZCSGDM - ZCSGREVPAT

Variable numérique

Format : Entier
Minimum : -99 999 997
Maximum : 99 999 997

ZREVFIN

Revenus des valeurs et capitaux mobiliers (source fiscale, annuel, 2016)

ZREVFIN = ZPRODFIN + ZVALM + ZVAMM

Variable numérique

Format : Entier
Minimum : 0
Maximum : 99 999 997

ZRIC

Revenus industriels et commerciaux professionnels (source fiscale, annuel, 2016)

Variable numérique

Format : Entier
Minimum : -99 999 997
Maximum : 99 999 997

ZRNC

Revenus non commerciaux professionnels (source fiscale, annuel, 2016)

Variable numérique

Format : Entier
Minimum : -99 999 997
Maximum : 99 999 997

ZSALAIRES

Traitements et salaires au sens strict (source fiscale, annuel, 2016)

Variable numérique

Format : Entier
Minimum : 0
Maximum : 99 999 997

ZTHAB

Taxe d'habitation (source fiscale, annuel, 2016)

Variable numérique

Format : Entier
Minimum : 0
Maximum : 99 999 997

ZVALM

Revenus des valeurs et capitaux mobiliers soumis au prélèvement libératoire (source fiscale)

Variable numérique

Format : Entier
Minimum : 0
Maximum : 99 999 997

ZVAMM

Revenus des valeurs et capitaux mobiliers non soumis au prélèvement libératoire (source fiscale)

Variable numérique

Format : Entier
Minimum : 0
Maximum : 99 999 997

Enquête Histoire de vie et Patrimoine 2017-2018

Septembre 2017 - Janvier 2018

Dictionnaire des codes

Table INDIVIDU

La table INDIVIDU comporte 32 799 observations et 355 variables

ACT

Détention d'actions cotées sur un compte-titres ordinaire (hors PEA)

Variables en entrée = R_CTIT, PFQI, PFQUA

Liste des codes

1	Oui
2	Non

ACT_DECL

Détention d'actions cotées sur un compte-titres ordinaire (hors PEA), avant redressement

Variables en entrée = R_CTIT, PFQI, PFQUA

Liste des codes

	Sans objet ou valeur manquante
1	Oui
2	Non

ACTIF

Individu actif

Variable en entrée = SITUA

Liste des codes

	Sans objet
1	Oui
2	Non

ACTION

Détention d'actions (cotées ou non) ou de parts sociales de banque, hors PEA

Détention d'au moins un des produits suivants : ACT, ACTNCT, ACTNPROF, PARSOC

Liste des codes

1	Oui
2	Non

ACTION_DECL

Détention d'actions (cotées ou non) ou de parts sociales de banque, hors PEA, avant redressement

Détention d'au moins un des produits suivants : ACT, ACTNCT, ACTNPROF, PARSOC

Liste des codes

1	Oui
2	Non

ACTIVANTE

Exercice d'une activité passée rémunérée

Variable en entrée = ACTIVANTE

Liste des codes

	Sans objet
1	Oui
2	Non

ACTN

Détention d'actions non cotées (hors parts sociales de banque)

Détention d'au moins un des produits suivants : ACTNPROF ou ACTNCT

Liste des codes

1	Oui
2	Non

ACTN_DECL

Détention d'actions non cotées (hors parts sociales de banque), avant redressement

Détention d'au moins un des produits suivants : ACTNPROF ou ACTNCT

Liste des codes

1	Oui
2	Non

ACTNCT

Détention d'actions non cotées sur un compte-titres ordinaire

Variables en entrée = R_CTIT, PFQI, PFQUA

Liste des codes

1	Oui
2	Non

ACTNCT_DECL

Détention d'actions non cotées sur un compte-titres ordinaire, avant redressement

Variables en entrée = R_CTIT, PFQI, PFQUA

Liste des codes

	Sans objet ou valeur manquante
1	Oui
2	Non

ACTNPROF

Détention d'actions non cotées ou de parts d'entreprise dont le dirigeant n'est pas membre du ménage (hors compte-titres ordinaire)

Variables en entrée = R_ACTN, ACTNQI

Liste des codes

1	Oui
2	Non

ACTNPROF_DECL

Détention d'actions non cotées ou de parts d'entreprise dont le dirigeant n'est pas membre du ménage (hors compte-titres ordinaire), avant redressement

Variables en entrée = R_ACTN, ACTNQI

Liste des codes

	Sans objet ou valeur manquante
1	Oui
2	Non

ACTOCCUP

Individu actif occupé

Variable en entrée = SITUA

Liste des codes

	Sans objet
1	Oui
2	Non

ACTPEA

Détention d'actions cotées sur un compte-titres ordinaire ou sur un PEA

Détention d'au moins un des produits suivants : ACT ou PEA_ACT_I

Liste des codes

1	Oui
2	Non

ACTPEA_DECL

Détention d'actions cotées sur un compte-titres ordinaire ou sur un PEA, avant redressement

Détention d'au moins un des produits suivants : ACT ou PEA_ACT_I

Liste des codes

1	Oui
2	Non

ACTTOT

Détention d'actions (cotées ou non) ou de parts sociales de banque, y compris sur un PEA

Détention d'au moins un des produits suivants : ACTION ou PEA_ACT_I

Liste des codes

1	Oui
2	Non

ACTTOT_DECL

Détention d'actions (cotées ou non) ou de parts sociales de banque, y compris sur un PEA, avant redressement

Détention d'au moins un des produits suivants : ACTION ou PEA_ACT_I

Liste des codes

1	Oui
2	Non

AGE

Age exact au jour de l'enquête

Variable en entrée = ANAIS

Variable numérique

Format :	Entier
Minimum :	0
Maximum :	120

AGEQ

Age quinquennal au moment de l'enquête

Variable en entrée = AGE

Liste des codes

00	De 0 à 4 ans
05	De 5 à 9 ans
10	De 10 à 14 ans
15	De 15 à 19 ans
20	De 20 à 24 ans
25	De 25 à 29 ans
30	De 30 à 34 ans
35	De 35 à 39 ans
40	De 40 à 44 ans
45	De 45 à 49 ans
50	De 50 à 54 ans
55	De 55 à 59 ans
60	De 60 à 64 ans
65	De 65 à 69 ans
70	De 70 à 74 ans
75	75 ans ou plus

AIDEREC_I

Existence d'aides reçues

Variables en entrée = AIDTAB, AIDQI

Champ : depuis le départ du foyer parental (personne de référence et conjoint).

Liste des codes

	Sans objet ou valeur manquante
1	Oui
2	Non

ANAI5

Année de naissance

Variable en entrée = ANAIS

Variable numérique

Format :	Entier
Minimum :	1 900
Maximum :	2 018

ANARRIV

Année d'arrivée en France

Variable en entrée = ANARRIV

Variable numérique

Format :	Entier
Minimum :	1 900
Maximum :	2 018

ANSORTIE_PANEL

Année de sortie théorique du panel

Variables en entrée = SSECH, V1PANEL, ARRIVE, MER2E

Champ : INDIV_PANEL=1 (individu panel)

Variable numérique

	Sans objet ou valeur manquante
2017	
2020	
2023	
2026	

ARRIVE

Raison d'arrivée dans le ménage du nouvel individu

Variables en entrée = ARRIVE

Liste des codes

	Sans objet ou valeur manquante
1	Est arrivé(e) depuis la dernière enquête (y.c. si l'individu a déjà appartenu au ménage)
2	Est né(e) depuis la dernière enquête
3	Était présent(e) à la dernière enquête mais avait été oublié(e)

ASDEC

Détention d'assurances-décès

Détention d'au moins un des produits suivants : ASDECN ou ASDECV

Liste des codes

1	Oui
2	Non

ASDEC_DECL

Détention d'assurances-décès, avant redressement

Détention d'au moins un des produits suivants : ASDECN ou ASDECV

Liste des codes

1	Oui
2	Non

ASDECN

Détention d'assurances-décès non volontaires

Détention d'au moins un des produits suivants : DCPR ou DCGR

Liste des codes

1	Oui
2	Non

ASDECN_DECL

Détention d'assurances-décès non volontaires, avant redressement

Détention d'au moins un des produits suivants : DCPR ou DCGR

Liste des codes

1	Oui
2	Non

ASDECV

Détention d'assurances-décès volontaires

Détention d'au moins un des produits suivants : DCPE ou EDUC

Liste des codes

1	Oui
2	Non

ASDECV_DECL**Détention d'assurances-décès volontaires, avant redressement**

Détention d'au moins un des produits suivants : DCPE ou EDUC

Liste des codes

1	Oui
2	Non

ASSUR**Détention d'assurances-vie ou d'assurances-décès**

Détention d'au moins un des produits suivants : ASDEC ou AVI

Liste des codes

1	Oui
2	Non

ASSUR_DECL**Détention d'assurances-vie ou d'assurances-décès, avant redressement**

Détention d'au moins un des produits suivants : ASDEC ou AVI

Liste des codes

1	Oui
2	Non

AUTNATA**Code alphabétique de l'autre nationalité (*)**

(*) Cette variable n'est pas dans le fichier diffusé.

Se reporter à la variable AUTNATN pour le code numérique.

Liste des codes

	Sans objet ou valeur manquante
ARG	Argentine
AUS	Australienne
AUT	Autrichienne
BEL	Belge
BEN	Bénoïse
CAN	Canadienne
CHE	Suisse
CHN	Chinoise
CMR	Camerounaise
COG	République du Congo
COL	Colombienne
DEU	Allemande
DNK	Danoise
DOM	Dominicaine
DZA	Algérienne
EGY	Égyptienne
ESP	Espagnole
GBR	Britannique
GRC	Grecque
IRN	Iranienne

ITA	Italienne
KHM	Cambodgienne
LBN	Libanaise
LUX	Luxembourgeoise
MAR	Marocaine
MDG	Malgache
MUS	Mauricienne
NGA	Nigériane
NLD	Néerlandaise
NOR	Norvégienne
PER	Péruvienne
PHL	Philippine
PRT	Portugaise
SEN	Sénégalaise
TUN	Tunisienne
TUR	Turque
USA	Américaine
VNM	Vietnamienne

AUTNATA_DECL

Code alphabétique de l'autre nationalité, avant redressement (*)

(*) Cette variable n'est pas dans le fichier diffusé.

Se reporter à la variable AUTNATN pour le code numérique.

Liste des codes

	Sans objet ou valeur manquante
ARG	Argentine
AUS	Australienne
AUT	Autrichienne
BEL	Belge
BEN	Béninoise
CAN	Canadienne
CHE	Suisse
CHN	Chinoise
CMR	Camerounaise
COG	République du Congo
COL	Colombienne
DEU	Allemande
DNK	Danoise
DOM	Dominicaine
DZA	Algérienne
EGY	Égyptienne
ESP	Espagnole
GBR	Britannique
GRC	Grecque
IRN	Iranienne
ITA	Italienne
KHM	Cambodgienne
LBN	Libanaise
LUX	Luxembourgeoise
MAR	Marocaine
MDG	Malgache
MUS	Mauricienne
NGA	Nigériane
NLD	Néerlandaise
NOR	Norvégienne
PER	Péruvienne
PHL	Philippine

PRT	Portugaise
SEN	Sénégalaise
TUN	Tunisienne
TUR	Turque
USA	Américaine
VNM	Vietnamienne

AUTNATIO7

Autre nationalité, en cas de double nationalité

Regroupement de la variable AUTNATA

Liste des codes

	Sans objet
3	Nationalité de l'Union européenne des 15 (sauf France)
4	Nationalité de pays entrés depuis 2004 dans l'Union européenne
5	Algérien(ne), marocain(e) ou tunisien(ne)
6	Nationalité d'Afrique (sauf Maghreb)
7	Autre nationalité

AUTNATN

Code numérique de l'autre nationalité (*)

(*) Cette variable n'est pas dans le fichier diffusé.

Se reporter à la variable AUTNATA pour le code alphabétique.

Liste des codes

	Sans objet ou valeur manquante
12	Algérienne
32	Argentine
36	Australienne
40	Autrichienne
56	Belge
116	Cambodgienne
120	Camerounaise
124	Canadienne
156	Chinoise
170	Colombienne
178	République du Congo
204	Béninoise
208	Danoise
214	Dominicaine
276	Allemande
300	Grecque
364	Iranienne
380	Italienne
422	Libanaise
442	Luxembourgeoise
450	Malgache
480	Mauricienne
504	Marocaine
528	Néerlandaise
566	Nigériane
578	Norvégienne
604	Péruvienne
608	Philippine
620	Portugaise
686	Sénégalaise
704	Vietnamienne

724	Espagnole
756	Suisse
788	Tunisienne
792	Turque
818	Égyptienne
826	Britannique
840	Américaine

AUTNATN_DECL

Code numérique de l'autre nationalité, avant redressement (*)

(*) Cette variable n'est pas dans le fichier diffusé.

Se reporter à la variable AUTNATA pour le code alphabétique.

Liste des codes

	Sans objet ou valeur manquante
12	Algérienne
32	Argentine
36	Australienne
40	Autrichienne
56	Belge
116	Cambodgienne
120	Camerounaise
124	Canadienne
156	Chinoise
170	Colombienne
178	République du Congo
204	Bénoïse
208	Danoise
214	Dominicaine
276	Allemande
300	Grecque
364	Iranienne
380	Italienne
422	Libanaise
442	Luxembourgeoise
450	Malgache
480	Mauricienne
504	Marocaine
528	Néerlandaise
566	Nigériane
578	Norvégienne
604	Péruvienne
608	Philippine
620	Portugaise
686	Sénégalaise
704	Vietnamienne
724	Espagnole
756	Suisse
788	Tunisienne
792	Turque
818	Égyptienne
826	Britannique
840	Américaine

AUTSAL

Exercice d'une activité secondaire

Variable en entrée = AUTSAL

Liste des codes

	Valeur manquante
1	Oui
2	Non

AVI**Détention d'assurances-vie**

Variables en entrée = R_AVI, AVIQI

Liste des codes

1	Oui
2	Non

AVI_DECL**Détention d'assurances-vie, avant redressement**

Variable en entrée = AVIQI

Liste des codes

1	Oui
2	Non

AVIEURO**Détention de contrats d'assurance-vie en euros**

Variables en entrée = AVIQI, AVIQUA

Liste des codes

1	Oui
2	Non

AVIEURO_DECL**Détention de contrats d'assurance-vie en euros, avant redressement**

Variables en entrée = AVIQI, AVIQUA

Liste des codes

	Sans objet ou valeur manquante
1	Oui
2	Non

AVIMULT**Détention de contrats d'assurance-vie multisupports**

Variables en entrée = AVIQI, AVIQUA

Liste des codes

1	Oui
2	Non

AVIMULT_DECL**Détention de contrats d'assurance-vie multisupports, avant redressement**

Variables en entrée = AVIQI, AVIQUA

Liste des codes

	Sans objet ou valeur manquante
--	--------------------------------

1	Oui
2	Non

AVIRENTE

Détention de contrats d'assurance-vie en phase de rente

Variables en entrée = AVIQI, AVISITU

Liste des codes

1	Oui
2	Non

AVIRENTE_DECL

Détention de contrats d'assurance-vie en phase de rente, avant redressement

Variables en entrée = AVIQI, AVISITU

Liste des codes

	Sans objet ou valeur manquante
1	Oui
2	Non

BON

Détention de bons d'épargne, de bons de caisse ou de bons du Trésor

Variables en entrée = R_BON, PFD, PFDQI

Liste des codes

1	Oui
2	Non

BON_DECL

Détention de bons d'épargne, de bons de caisse ou de bons du Trésor, avant redressement

Variables en entrée = R_BON, PFD, PFDQI

Liste des codes

	Sans objet ou valeur manquante
1	Oui
2	Non

CAPI

Détention de bons de capitalisation

Variables en entrée = R_CAPI, AVIQIB

Liste des codes

1	Oui
2	Non

CAPI_DECL

Détention de bons de capitalisation, avant redressement

Variables en entrée = R_CAPI, AVIQIB

Liste des codes

	Sans objet ou valeur manquante
1	Oui

2	Non
---	-----

CCA

Détention de comptes courants d'associés

Variables en entrée = R_CASS, PFD, PFDQI

Liste des codes

1	Oui
2	Non

CCA_DECL

Détention de comptes courants d'associés, avant redressement

Variables en entrée = R_CASS, PFD, PFDQI

Liste des codes

	Sans objet ou valeur manquante
1	Oui
2	Non

CCQ

Détention de comptes-chèques

Variables en entrée = R_CC, CCQI

Liste des codes

1	Oui
2	Non

CCQ_DECL

Détention de comptes-chèques, avant redressement

Variables en entrée = R_CC, CCQI

Liste des codes

	Sans objet ou valeur manquante
1	Oui
2	Non

CEL

Détention d'un Compte épargne-logement - CEL - ou d'un Livret épargne-logement - LEL -

Variables en entrée = R_CEL, ELOQI

Liste des codes

1	Oui
2	Non

CEL_DECL

Détention d'un Compte épargne-logement - CEL - ou d'un Livret épargne-logement - LEL -, avant redressement

Variables en entrée = R_CEL, ELOQI

Liste des codes

	Sans objet ou valeur manquante
1	Oui

2	Non
---	-----

CLASSIF

Position professionnelle actuelle

Variable en entrée = CLASSIF

Liste des codes

	Sans objet
01	Manœuvre ou ouvrier(e) spécialisé(e)
02	Ouvrier(e) qualifié(e) ou hautement qualifié(e), technicien(ne) d'atelier
03	Technicien(ne)
04	Personnel de catégorie B ou assimilé
05	Agent de maîtrise, maîtrise administrative ou commerciale, VRP (non cadre)
06	Personnel de catégorie A ou assimilé
07	Ingénieur, cadre (à l'exception des directeurs généraux ou de ses adjoints directs)
08	Personnel de catégorie C ou assimilé
09	Employé(e) de bureau, employé(e) de commerce, personnel de service
10	Directeur général, adjoint direct

CLASSIFANTE

Position professionnelle antérieure

Variable en entrée = CLASSIFANTE

Liste des codes

	Sans objet
01	Manœuvre ou ouvrier(e) spécialisé(e)
02	Ouvrier(e) qualifié(e) ou hautement qualifié(e), technicien(ne) d'atelier
03	Technicien(ne)
04	Personnel de catégorie B ou assimilé
05	Agent de maîtrise, maîtrise administrative ou commerciale, VRP (non cadre)
06	Personnel de catégorie A ou assimilé
07	Ingénieur, cadre (à l'exception des directeurs généraux ou de ses adjoints directs)
08	Personnel de catégorie C ou assimilé
09	Employé(e) de bureau, employé(e) de commerce, personnel de service
10	Directeur général, adjoint direct

COMP

Détention de contrats de retraite complémentaire volontaire

Variables en entrée = R_COMP, RETQI

Liste des codes

1	Oui
2	Non

COMP_DECL

Détention de contrats de retraite complémentaire volontaire, avant redressement

Variables en entrée = R_COMP, RETQI

Liste des codes

	Sans objet ou valeur manquante
1	Oui
2	Non

COUPLE

Vie en couple

Variable en entrée = COUPLE

Liste des codes

	Sans objet (personne de moins de 15 ans)
1	Oui, avec une personne qui vit dans le logement
2	Oui, avec une personne qui ne vit pas dans le logement
3	Non

COUPLRP

Vie en couple au sens du recensement

Variables en entrée = COUPLE, SEXE, AGE

Pour être en couple au sens du recensement, il faut remplir les conditions suivantes :

- se déclarer en couple avec un individu habitant dans le logement ;
- être de sexe différent ;
- avoir plus de 18 ans pour l'homme et plus de 15 ans pour la femme ;
- avoir un écart d'âge inférieur ou égal à 13 ans avec son conjoint.

Liste des codes

1	Est en couple au sens du recensement
2	N'est pas en couple au sens du recensement

CS24

Catégorie socioprofessionnelle actuelle ou antérieure, code regroupé

Nomenclature PCS 2003, niveau 2, 24 postes

Liste des codes

	Sans objet (personne de moins de 15 ans)
00	CS impossible à coder
10	Agriculteurs exploitants
21	Artisans
22	Commerçants et assimilés
23	Chefs d'entreprise de 10 salariés ou plus
31	Professions libérales et assimilés
32	Cadres de la fonction publique, professions intellectuelles et artistiques
36	Cadres d'entreprise
41	Professions intermédiaires de l'enseignement, de la santé, de la fonction publique et assimilés
46	Professions intermédiaires administratives et commerciales des entreprises
47	Techniciens
48	Contremaîtres, agents de maîtrise
51	Employés de la fonction publique
54	Employés administratifs d'entreprise
55	Employés de commerce
56	Personnels des services directs aux particuliers
61	Ouvriers qualifiés
66	Ouvriers non qualifiés
69	Ouvriers agricoles
71	Anciens agriculteurs exploitants
72	Anciens artisans, commerçants, chefs d'entreprise
73	Anciens cadres, professions libérales et professions intermédiaires
76	Anciens employés et ouvriers
81	Chômeurs n'ayant jamais travaillé
82	Inactifs divers (autres que retraités)

CS42

Catégorie socioprofessionnelle actuelle ou antérieure

Nomenclature PCS 2003, niveau 3, 42 postes

	Sans objet (personne de moins de 15 ans)
00	CS impossible à coder
11	Agriculteurs sur petite exploitation
12	Agriculteurs sur moyenne exploitation
13	Agriculteurs sur grande exploitation
21	Artisans
22	Commerçants et assimilés
23	Chefs d'entreprise de 10 salariés ou plus
31	Professions libérales
33	Cadres de la fonction publique
34	Professeurs, professions scientifiques
35	Professions de l'information, des arts et des spectacles
37	Cadres administratifs et commerciaux d'entreprise
38	Ingénieurs et cadres techniques d'entreprise
42	Professeurs des écoles, instituteurs et assimilés
43	Professions intermédiaires de la santé et du travail social
44	Clergé, religieux
45	Professions intermédiaires administratives de la fonction publique
46	Professions intermédiaires administratives et commerciales des entreprises
47	Techniciens
48	Contremaîtres, agents de maîtrise
52	Employés civils et agents de service de la fonction publique
53	Policiers et militaires
54	Employés administratifs d'entreprise
55	Employés de commerce
56	Personnels des services directs aux particuliers
62	Ouvriers qualifiés de type industriel
63	Ouvriers qualifiés de type artisanal
64	Chauffeurs
65	Ouvriers qualifiés de la manutention, du magasinage et du transport
67	Ouvriers non qualifiés de type industriel
68	Ouvriers non qualifiés de type artisanal
69	Ouvriers agricoles
71	Anciens agriculteurs exploitants
72	Anciens artisans, commerçants, chefs d'entreprise
74	Anciens cadres, professions libérales
75	Anciennes professions intermédiaires
77	Anciens employés
78	Anciens ouvriers
81	Chômeurs n'ayant jamais travaillé
84	Élèves, étudiants
85	Personnes diverses sans activité professionnelle de moins de 60 ans (sauf retraités)
86	Personnes diverses sans activité professionnelle de 60 ans ou plus (sauf retraités)

CS42_DECL

Catégorie socioprofessionnelle actuelle ou antérieure, avant redressement

Nomenclature PCS 2003, niveau 3, 42 postes

	Sans objet (personne de moins de 15 ans)
00	CS impossible à coder
11	Agriculteurs sur petite exploitation
12	Agriculteurs sur moyenne exploitation
13	Agriculteurs sur grande exploitation
21	Artisans
22	Commerçants et assimilés
23	Chefs d'entreprise de 10 salariés ou plus

31	Professions libérales
33	Cadres de la fonction publique
34	Professeurs, professions scientifiques
35	Professions de l'information, des arts et des spectacles
37	Cadres administratifs et commerciaux d'entreprise
38	Ingénieurs et cadres techniques d'entreprise
42	Professeurs des écoles, instituteurs et assimilés
43	Professions intermédiaires de la santé et du travail social
44	Clergé, religieux
45	Professions intermédiaires administratives de la fonction publique
46	Professions intermédiaires administratives et commerciales des entreprises
47	Techniciens
48	Contremaîtres, agents de maîtrise
52	Employés civils et agents de service de la fonction publique
53	Policiers et militaires
54	Employés administratifs d'entreprise
55	Employés de commerce
56	Personnels des services directs aux particuliers
62	Ouvriers qualifiés de type industriel
63	Ouvriers qualifiés de type artisanal
64	Chauffeurs
65	Ouvriers qualifiés de la manutention, du magasinage et du transport
67	Ouvriers non qualifiés de type industriel
68	Ouvriers non qualifiés de type artisanal
69	Ouvriers agricoles
71	Anciens agriculteurs exploitants
72	Anciens artisans, commerçants, chefs d'entreprise
74	Anciens cadres, professions libérales
75	Anciennes professions intermédiaires
77	Anciens employés
78	Anciens ouvriers
81	Chômeurs n'ayant jamais travaillé
84	Élèves, étudiants
85	Personnes diverses sans activité professionnelle de moins de 60 ans (sauf retraités)
86	Personnes diverses sans activité professionnelle de 60 ans ou plus (sauf retraités)

CS_ACT

Catégorie socioprofessionnelle actuelle

Regroupement de la variable PCS_ACT.

Liste des codes

	Sans objet
00	CS impossible à coder
10	Agriculteurs exploitants
11	Agriculteurs sur petite exploitation
12	Agriculteurs sur moyenne exploitation
13	Agriculteurs sur grande exploitation
20	Artisans, commerçants ou chefs d'entreprise
21	Artisans
22	Commerçants et assimilés
23	Chefs d'entreprise de 10 salariés ou plus
30	Cadres et professions intellectuelles supérieures
31	Professions libérales
33	Cadres de la fonction publique
34	Professeurs, professions scientifiques
35	Professions de l'information, des arts et des spectacles
36	Cadres administratifs, commerciaux, techniques d'entreprise ou ingénieurs
37	Cadres administratifs et commerciaux d'entreprise

38	Ingénieurs et cadres techniques d'entreprise
40	Professions intermédiaires
42	Professeurs des écoles, instituteurs et assimilés
43	Professions intermédiaires de la santé et du travail social
44	Clergé, religieux
45	Professions intermédiaires administratives de la fonction publique
46	Professions intermédiaires administratives et commerciales des entreprises
47	Techniciens
48	Contremaîtres, agents de maîtrise
50	Employés
52	Employés civils et agents de service de la fonction publique
53	Policiers et militaires
54	Employés administratifs d'entreprise
55	Employés de commerce
56	Personnels des services directs aux particuliers
60	Ouvriers
61	Ouvriers qualifiés
62	Ouvriers qualifiés de type industriel
63	Ouvriers qualifiés de type artisanal
64	Chauffeurs
65	Ouvriers qualifiés de la manutention, du magasinage et du transport
67	Ouvriers non qualifiés de type industriel
68	Ouvriers non qualifiés de type artisanal
69	Ouvriers agricoles

CS_ANTE

Catégorie socioprofessionnelle antérieure

Regroupement de la variable PCS_ANT.

Liste des codes

	Sans objet
00	CS impossible à coder
10	Agriculteurs exploitants
11	Agriculteurs sur petite exploitation
12	Agriculteurs sur moyenne exploitation
13	Agriculteurs sur grande exploitation
20	Artisans, commerçants ou chefs d'entreprise
21	Artisans
22	Commerçants et assimilés
23	Chefs d'entreprise de 10 salariés ou plus
30	Cadres et professions intellectuelles supérieures
31	Professions libérales
33	Cadres de la fonction publique
34	Professeurs, professions scientifiques
35	Professions de l'information, des arts et des spectacles
36	Cadres administratifs, commerciaux, techniques d'entreprise ou ingénieurs
37	Cadres administratifs et commerciaux d'entreprise
38	Ingénieurs et cadres techniques d'entreprise
40	Professions intermédiaires
42	Professeurs des écoles, instituteurs et assimilés
43	Professions intermédiaires de la santé et du travail social
44	Clergé, religieux
45	Professions intermédiaires administratives de la fonction publique
46	Professions intermédiaires administratives et commerciales des entreprises
47	Techniciens
48	Contremaîtres, agents de maîtrise
50	Employés
52	Employés civils et agents de service de la fonction publique

53	Policiers et militaires
54	Employés administratifs d'entreprise
55	Employés de commerce
56	Personnels des services directs aux particuliers
60	Ouvriers
61	Ouvriers qualifiés
62	Ouvriers qualifiés de type industriel
63	Ouvriers qualifiés de type artisanal
64	Chauffeurs
65	Ouvriers qualifiés de la manutention, du magasinage et du transport
67	Ouvriers non qualifiés de type industriel
68	Ouvriers non qualifiés de type artisanal
69	Ouvriers agricoles

CTIT

Détention de comptes-titres ordinaires

Variables en entrée = R_CTIT, PFQI

Liste des codes

1	Oui
2	Non

CTIT_DECL

Détention de comptes-titres ordinaires, avant redressement

Variables en entrée = R_CTIT, PFQI

Liste des codes

	Sans objet ou valeur manquante
1	Oui
2	Non

CYACT1

Situation professionnelle initiale

Variables en entrée = CYPREP, CYPREC

Champ : personne de référence et conjoint.

Liste des codes

	Sans objet ou valeur manquante
01	Apprenti, stagiaire
02	Salarié du public à temps complet
03	Salarié du public à temps partiel
04	Salarié du privé à temps complet
05	Salarié du privé à temps partiel
06	Salarié chef de son entreprise ou salarié de son conjoint
07	Conjoint collaborateur, aide familial
08	A son compte (agriculteur exploitant, artisan, commerçant, chef d'entreprise, profession libérale)
09	Recherche d'un premier emploi
10	Chômage (durée supérieure à 1 an)
11	Succession de courtes périodes (durées inférieures à 1 an) d'emploi et de chômage
12	Reprise d'études ou formation
13	Service national
14	Retraité, préretraité ou retiré des affaires
15	Inactif, au foyer, personne ne recherchant pas d'emploi

CYACTXX

xxème situation professionnelle (xx = 2 à 16)

Variables en entrée = CYACTP, CYACTC

Champ : personne de référence et conjoint.

Liste des codes

	Sans objet ou valeur manquante
01	Apprenti, stagiaire
02	Salarié du public à temps complet
03	Salarié du public à temps partiel
04	Salarié du privé à temps complet
05	Salarié du privé à temps partiel
06	Salarié chef de son entreprise ou salarié de son conjoint
07	Conjoint collaborateur, aide familial
08	A son compte (agriculteur exploitant, artisan, commerçant, chef d'entreprise, profession libérale)
09	Recherche d'un premier emploi
10	Chômage (durée supérieure à 1 an)
11	Succession de courtes périodes (durées inférieures à 1 an) d'emploi et de chômage
12	Reprise d'études ou formation
13	Service national
14	Retraité, préretraité ou retiré des affaires
15	Inactif, au foyer, personne ne recherchant pas d'emploi

CYACTDER

Dernière situation professionnelle

Variables en entrée = CYACTP, CYACTC

Champ : personne de référence et conjoint.

Liste des codes

	Sans objet ou valeur manquante
01	Apprenti, stagiaire
02	Salarié du public à temps complet
03	Salarié du public à temps partiel
04	Salarié du privé à temps complet
05	Salarié du privé à temps partiel
06	Salarié chef de son entreprise ou salarié de son conjoint
07	Conjoint collaborateur, aide familial
08	A son compte (agriculteur exploitant, artisan, commerçant, chef d'entreprise, profession libérale)
09	Recherche d'un premier emploi
10	Chômage (durée supérieure à 1 an)
11	Succession de courtes périodes (durées inférieures à 1 an) d'emploi et de chômage
12	Reprise d'études ou formation
13	Service national
14	Retraité, préretraité ou retiré des affaires
15	Inactif, au foyer, personne ne recherchant pas d'emploi

CYCAUS1

Cause de l'inactivité (situation professionnelle initiale)

Variables en entrée = CYPRECAP, CYPRECAC

Champ : personne de référence et conjoint.

Liste des codes

	Sans objet ou valeur manquante
1	Maladie
2	Invalidité

3	Éducation des enfants
4	Autre

CYCAUSXX

Cause de l'inactivité (xxème situation professionnelle, xx = 2 à 16)

Variables en entrée = CYCAUSP, CYCAUSC

Champ : personne de référence et conjoint.

Liste des codes

	Sans objet ou valeur manquante
1	Maladie
2	Invalidité
3	Éducation des enfants
4	Autre

CYCAUSDER

Cause de l'inactivité pour la dernière situation professionnelle

Variables en entrée = CYPRECAP, CYPRECAC

Champ : personne de référence et conjoint.

Liste des codes

	Sans objet ou valeur manquante
1	Maladie
2	Invalidité
3	Éducation des enfants
4	Autre

CYDEB1

Année de début de la situation professionnelle initiale

Variables en entrée = CYDEBP, CYDEBC

Champ : personne de référence et conjoint.

Variable numérique

CYDEB1_DECL

Année de début de la situation professionnelle initiale, avant redressement

Variables en entrée = CYDEBP, CYDEBC

Champ : personne de référence et conjoint.

Variable numérique

Format :	Entier
Minimum :	1 932
Maximum :	2018

CYDEBXX

Année de début de la xxème situation professionnelle (xx = 2 à 16)

Variables en entrée = CYDEBP, CYDEBC

Champ : personne de référence et conjoint.

Variable numérique

Format :	Entier
Minimum :	1 932
Maximum :	2018

CYDEBDER

Année de début de la dernière situation professionnelle

Variables en entrée = CYDEBP, CYDEBC

Champ : personne de référence et conjoint.

Variable numérique

Format :	Entier
Minimum :	1 900
Maximum :	2018

CYDER

Nombre d'années travaillées dans la dernière entreprise

0= Durée d'activité de moins d'un an

Variables en entrée = CYDERP, CYDERC

Champ : personne de référence et conjoint.

Variable numérique

Format :	Entier
Minimum :	1
Maximum :	70

CYTPTO1

Taux de temps partiel pour la situation professionnelle initiale

Variables en entrée = CYPRETPP, CYPRETPC

Champ : personne de référence et conjoint.

Liste des codes

	Sans objet ou valeur manquante
1	50% ou moins
2	De plus de 50% à moins de 80%
3	80% ou plus

CYTPTOXX

Taux de temps partiel pour la xxème situation professionnelle(xx = 2 à 16)

Variables en entrée = CYTPTOP, CYTPTOC

Champ : personne de référence et conjoint.

Liste des codes

	Sans objet ou valeur manquante
1	50% ou moins
2	De plus de 50% à moins de 80%
3	80% ou plus

CYTPTDER

Taux de temps partiel pour la dernière situation professionnelle

Variables en entrée = CYTPTOP, CYTPTOC

Champ : personne de référence et conjoint.

Liste des codes

	Sans objet ou valeur manquante
1	50% ou moins
2	De plus de 50% à moins de 80%
3	80% ou plus

DATEFORA

Année d'interruption des études

Variables en entrées = DATEFORA

Variable numérique

Format :	Entier
Minimum :	1 900
Maximum :	2 018

DATNIVA

Année où le plus haut niveau d'études a été atteint

Variables en entrées = DATNIVA

Variable numérique

Format :	Entier
Minimum :	1 900
Maximum :	2 018

DCGR

Détention d'assurances-décès liées à un contrat groupe

Variables en entrée = R_DCGR, Q_DCGR

Liste des codes

1	Oui
2	Non

DCGR_DECL

Détention d'assurances-décès liées à un contrat groupe, avant redressement

Variables en entrée = R_DCGR, Q_DCGR

Liste des codes

	Sans objet ou valeur manquante
1	Oui
2	Non

DCPE

Détention d'assurances-décès à fonds perdus ou vie entière

Variables en entrée = R_DCPE, Q_DCPE

Liste des codes

1	Oui
2	Non

DCPE_DECL

Détention d'assurances-décès à fonds perdus ou vie entière, avant redressement

Variables en entrée = R_DCPE, Q_DCPE

Liste des codes

	Sans objet ou valeur manquante
1	Oui
2	Non

DCPR

Détention d'assurances-décès liées à un prêt

Variables en entrée = R_DCPR, Q_DCPR

Liste des codes

1	Oui
2	Non

DCPR_DECL

Détention d'assurances-décès liées à un prêt, avant redressement

Variables en entrée = R_DCPR, Q_DCPR

Liste des codes

	Sans objet ou valeur manquante
1	Oui
2	Non

DIPDET

Diplôme détaillé le plus élevé

Variables en entrée = DIPINTA, DIPSCDx, DIPSINTx, TYPDIP

Liste des codes

	Sans objet
00	Diplôme non identifié
11	Doctorats sauf santé
12	Doctorats de santé
13	Ecoles de commerce
14	Ecoles d'ingénieur
15	DESS, masters professionnels
16	DEA, Magistères, masters recherche
21	Maîtrise, MST, Miage, maîtrise IUP
22	Licence
23	Licence professionnelle, licence IUP
24	Autres diplômes supérieures (niveau bac +3 et plus)
31	DUT
32	BTS
33	Deust, DTS, DNTS, DPECF
34	Diplômes paramédicaux et sociaux (niveau bac +2)
35	Deug
36	Autres diplômes niveau technicien supérieur (niveau bac +2)
41	Capacité en droit, DAEU, ESEU
42	Bac général
43	Bac technologique
44	Baccalauréat professionnel
45	Brevet de technicien, brevet professionnel
51	BEP
52	CAP
53	Autres diplômes de niveau CAP-BEP
60	Brevet des collèges
70	Certificat d'études primaires
71	Aucun diplôme

DURCHO

Nombre de mois passés au chômage au cours des 12 derniers mois

Variables en entrée = DURCHOP, DURCHOC

Champ : personne de référence et conjoint

Variable numérique

Format :	Entier
Minimum :	0
Maximum :	12

DUREE**Durée totale d'activité effective (en années)**

Variables en entrée = ACTDURP, ACTDURC, NBANEMPP, NBANEMPC, ACTDUREEP, ACTDUREEC
 Champ : personne de référence et conjoint.

Variable numérique

Format :	Entier
Minimum :	0
Maximum :	80

EDUC**Détention de rentes éducation**

Variables en entrée = R_EDUC, Q_EDUC

Liste des codes

1	Oui
2	Non

EDUC_DECL**Détention de rentes éducation, avant redressement**

Variables en entrée = R_EDUC, Q_EDUC

Liste des codes

	Sans objet ou valeur manquante
1	Oui
2	Non

EDUCSTAT**Etudes formelles en cours**

Variables en entrée = FORMEL, VACFORM

Liste des codes

	Sans objet ou valeur manquante
1	Formation formelle en cours
2	Pas de formation formelle en cours
3	En vacances durant une formation formelle en cours
9	Sans objet - moins de 15 ans

ENFRP**Enfant du ménage au sens du recensement**

Variables en entrée : ETAMATRI, COUPLE, PER1E, MER1E, PER2E, MER2E

Pour être considéré comme enfant du ménage, il faut remplir les conditions suivantes :

- être célibataire ;
- ne pas vivre en couple avec une personne du même ménage ;
- avoir son père et/ou sa mère qui vit aussi dans le ménage ;
- ne pas avoir d'enfant qui vit aussi dans le ménage.

Liste des codes

1	Oui
---	-----

2	Non
---	-----

EPALO

Détention d'épargne-logement

Variables en entrée = PEL, CEL

Liste des codes

1	Oui
2	Non

EPALO_DECL

Détention d'épargne-logement, avant redressement

Variables en entrée = PEL, CEL

Liste des codes

1	Oui
2	Non

EPSALA

Détention d'épargne salariale actuellement

Variable en entrée = R_PARA, SALQI

Liste des codes

1	Oui
2	Non

EPSALA_DECL

Détention d'épargne salariale actuellement, avant redressement

Variables en entrée = R_PARA, SALQI

Liste des codes

	Sans objet ou valeur manquante
1	Oui
2	Non

ETAMATRI

Statut matrimonial légal

Variable en entrée = ETAMATRI

Liste des codes

1	Célibataire
2	Marié(e) ou remarié(e), y compris séparé(e) légalement
3	Veuf(ve)
4	Divorcé(e)

ETAMATRI_DECL

Statut matrimonial légal, avant redressement

Variable en entrée = ETAMATRI

Liste des codes

1	Célibataire
2	Marié(e) ou remarié(e), y compris séparé(e) légalement

3	Veuf(ve)
4	Divorcé(e)

FORTER

Situation par rapport à la formation initiale (terminée ou non)

Variables en entrée = DATFOR, DATDIP

Liste des codes

	Sans objet ou valeur manquante
1	Formation initiale non terminée
2	Formation initiale terminée depuis 1 an ou plus
3	Jamais fait d'études

GESTSEP_I

Liste complète des produits détenus inconnue du répondant

Variable en entrée = GESTSEP, GESTQUI

Liste des codes

	Sans objet ou valeur manquante
1	Oui
2	Non

GPARMAT

Grands-parents maternels en vie

Variables en entrée = HERGPARP, HERGPARC

Champ : personne de référence et conjoint.

Liste des codes

	Sans objet ou valeur manquante
1	Oui, au moins un des grands-parents maternels en vie
2	Non
3	Pas de grands-parents connus

GPARPAT

Grands-parents paternels en vie

Variables en entrée = HERGPARP, HERGPARC

Champ : personne de référence et conjoint.

Liste des codes

	Sans objet ou valeur manquante
1	Oui, au moins un des grands-parents paternels en vie
2	Non
3	Pas de grands-parents connus

HERTABD_I

Perception d'une donation

Variable en entrée = HERTABD, HERTABDQ

Liste des codes

	Sans objet ou valeur manquante
1	Oui
2	Non

HERTABH_I

Perception d'un héritage

Variable en entrée = HERTABH, HERTABHPR, HERTABHCJ, HERTABHQ

Liste des codes

	Sans objet ou valeur manquante
1	Oui
2	Non

IDENT

Identifiant transversal anonymisé du ménage

Chaque ménage est repéré par un identifiant IDENT à 13 caractères.

Variable texte

IDENTIND17

Identifiant transversal anonymisé de l'individu

Chaque individu est repéré par un identifiant IDENTIND à 15 caractères. Les 13 premiers correspondent à l'identifiant du ménage, IDENT, les 2 derniers au numéro d'ordre de l'individu dans le ménage, NOI.

Variable texte

IDENTINDL

Identifiant longitudinal anonymisé de l'individu

Chaque individu est repéré par un identifiant longitudinal IDENTINDL à 18 caractères. Le premier chiffre indique si l'individu est un individu panel (1) ou non panel (2). Les 2 chiffres suivants indiquent le millésime d'entrée dans le panel (2014 ou 2017). Les 15 chiffres suivants correspondent à l'identifiant individuel transversal à l'entrée dans le panel (IDENTIND14 ou IDENTIND17).

Variable texte

INDIV_PANEL

Individu panel

Un individu acquiert ce statut dès lors qu'il est membre d'un ménage en 1ère interrogation : il est alors voué à être suivi par le panel lors des enquêtes futures.

Liste des codes

1	Oui
2	Non

INDIV_REINTERRO

Individu en mode réinterrogation, qu'il soit individu panel ou non

Description :

Un individu est dit en réinterrogation s'il existait dans le ménage lors de la vague précédente et est réinterrogé lors de la vague actuelle (2017-18).

Variable en entrée = IPANEL

Liste des codes

1	Oui
2	Non

JAGEACT

Âge d'exercice de la première vraie activité

Variables en entrée : JAGEACTP, JAGEACTC

Champ : personne de référence et conjoint.

Variable numérique

Format :	Entier
Minimum :	12
Maximum :	70

JAGEQUIT

Âge de départ du foyer parental

Variables en entrée : JAGEQUITP, JAGEQUITC

Champ : personne de référence et conjoint.

Variable numérique

Format :	Entier
Minimum :	1
Maximum :	56

JEACTIF

Année où la personne a véritablement travaillé pour la première fois

Variables en entrée = JEACTIFP, JEACTIFC

Champ : personne de référence et conjoint.

Variable numérique

JEACTIF_DECL

Année où la personne a véritablement travaillé pour la première fois, avant redressement

Variables en entrée = JEACTIFP, JEACTIFC

Champ : personne de référence et conjoint.

Variable numérique

Format :	Entier
Minimum :	1 932
Maximum :	2 018

JEAINE

Aîné de la famille

Variables en entrée = JEAINEF, JEAINEM

Champ : personne de référence et conjoint.

Liste des codes

	Sans objet ou valeur manquante
1	Oui
2	Non

JEAINEF

Nombre de soeurs aînées

Variable en entrée = JEAINEPF, JEAINECF

Champ = personne de référence et conjoint, s'ils ne sont pas fils ou fille unique (JEFRSO)

Variable numérique

Format :	Entier
Minimum :	0

Maximum :	20
-----------	----

JEAINEM

Nombre de frères ainés

Variable en entrée = JEAINPEM, JEAINCEM

Champ = personne de référence et conjoint, s'ils ne sont pas fils ou fille unique (JEFRSO)

Variable numérique

Format :	Entier
Minimum :	0
Maximum :	20

JEARGT

Existence de gros problèmes d'argent dans la jeunesse de l'individu

Variables en entrée = JEARGTP, JEARGTC

Champ : personne de référence et conjoint.

Liste des codes

	Sans objet ou valeur manquante
1	Oui, souvent
2	Oui, à certaines périodes
3	Non, pas de problèmes particuliers mais la famille n'était pas riche
4	Non, jamais

JEFRSO

Nombre de frères et sœurs à l'âge de 14 ans

Variables en entrée = JEFRSOP, JEFRSOC

Champ : personne de référence et conjoint.

Variable numérique

JEFRSO_DECL

Nombre de frères et sœurs à l'âge de 14 ans, avant redressement

Variables en entrée = JEFRSOP, JEFRSOC

Champ : personne de référence et conjoint.

Variable numérique

Format :	Entier
Minimum :	0
Maximum :	20

JEGRAVE

Existence d'événements familiaux graves dans l'enfance de l'individu

Variables en entrée = JEGRAVEP, JEGRAVEC

Champ : personne de référence et conjoint.

Note: l'enfance doit être comprise comme la période entre 0 et 14 ans.

Liste des codes

	Sans objet ou valeur manquante
1	Oui
2	Non

JEGRAVE_AUT

Autre événement familial grave dans l'enfance de l'individu

Variables en entrée = JEGRAVEP, JEGRAVEC

Champ : personne de référence et conjoint.

Note: l'enfance doit être comprise comme la période entre 0 et 14 ans.

Liste des codes

	Sans objet ou valeur manquante
1	Oui
2	Non

JEGRAVE_DCAS

Décès prématuré d'un ascendant (père, mère) dans l'enfance de l'individu

Variables en entrée = JEGRAVEP, JEGRAVEC

Champ : personne de référence et conjoint.

Note: l'enfance doit être comprise comme la période entre 0 et 14 ans.

Liste des codes

	Sans objet ou valeur manquante
1	Oui
2	Non

JEGRAVE_DCFR

Décès prématuré d'un frère ou d'une sœur dans l'enfance de l'individu

Variables en entrée = JEGRAVEP, JEGRAVEC

Champ : personne de référence et conjoint.

Note: l'enfance doit être comprise comme la période entre 0 et 14 ans.

Liste des codes

	Sans objet ou valeur manquante
1	Oui
2	Non

JEGRAVE_DISP

Graves disputes ou mésentente entre les parents pendant l'enfance de l'individu

Variables en entrée = JEGRAVEP, JEGRAVEC

Champ : personne de référence et conjoint.

Note: l'enfance doit être comprise comme la période entre 0 et 14 ans.

Liste des codes

	Sans objet ou valeur manquante
1	Oui
2	Non

JEGRAVE_DIV

Séparation ou divorce des parents dans l'enfance de l'individu

Variables en entrée = JEGRAVEP, JEGRAVEC

Champ : personne de référence et conjoint.

Note: l'enfance doit être comprise comme la période entre 0 et 14 ans.

Liste des codes

	Sans objet ou valeur manquante
1	Oui
2	Non

JEGRAVE_MALFS

Maladies, handicaps ou accidents graves d'un frère ou d'une soeur dans l'enfance' de l'individu

Variables en entrée = JEGRAVEP, JEGRAVEC

Champ : personne de référence et conjoint.

Note: l'enfance doit être comprise comme la période entre 0 et 14 ans.

Liste des codes

	Sans objet ou valeur manquante
1	Oui
2	Non

JEGRAVE_MALM

Maladie, handicap ou accident grave de la mère dans l'enfance de l'individu

Variables en entrée = JEGRAVEP, JEGRAVEC

Champ : personne de référence et conjoint.

Note: l'enfance doit être comprise comme la période entre 0 et 14 ans.

Liste des codes

	Sans objet ou valeur manquante
1	Oui
2	Non

JEGRAVE_MALP

Maladie, handicap ou accident grave du père dans l'enfance de l'individu

Variables en entrée = JEGRAVEP, JEGRAVEC

Champ : personne de référence et conjoint.

Note: l'enfance doit être comprise comme la période entre 0 et 14 ans.

Liste des codes

	Sans objet ou valeur manquante
1	Oui
2	Non

JEMACT

Activité professionnelle de la mère dans l'enfance de l'individu

Variables en entrée = JEMACTP, JEMACTC

Champ : personne de référence et conjoint.

Note: l'enfance doit être comprise comme la période entre 0 et 14 ans.

Liste des codes

	Sans objet ou valeur manquante
1	Oui, elle aidait un membre de sa famille sans être salariée
2	Oui, elle a toujours exercé une activité professionnelle (même à temps partiel)
3	Oui, elle a la plupart du temps exercé une activité professionnelle (même à temps partiel)
4	Oui, elle a exercé une activité professionnelle, mais à de rares périodes
5	Non, mais elle a repris une activité professionnelle après
6	Non, mais elle avait travaillé auparavant (sans reprendre d'activité après)
7	Non, elle n'a jamais exercé d'activité professionnelle

JEMACT_DECL

Activité professionnelle de la mère dans l'enfance de l'individu, avant redressement

Variables en entrée = JEMACTP, JEMACTC

Champ : personne de référence et conjoint.

Note: l'enfance doit être comprise comme la période entre 0 et 14 ans.

Liste des codes

	Sans objet ou valeur manquante
1	Oui, elle aidait un membre de sa famille sans être salariée
2	Oui, elle a toujours exercé une activité professionnelle (même à temps partiel)
3	Oui, elle a la plupart du temps exercé une activité professionnelle (même à temps partiel)
4	Oui, elle a exercé une activité professionnelle, mais à de rares périodes
5	Non, mais elle a repris une activité professionnelle après
6	Non, mais elle avait travaillé auparavant (sans reprendre d'activité après)
7	Non, elle n'a jamais exercé d'activité professionnelle

JEMNAIS

Année de naissance de la mère

Variables en entrée = JEMNAISP, JEMNAISC

Champ : personne de référence et conjoint.

Variable numérique

JEMNAIS_DECL

Année de naissance de la mère, avant redressement

Variables en entrée = JEMNAISP, JEMNAISC

Champ : personne de référence et conjoint.

Variable numérique

Format :	Entier
Minimum :	1 800
Maximum :	2 006

JEMPROF

Profession principale de la mère dans la jeunesse de l'individu

Variables en entrée = JEMPROFP, JEMPROFC

Champ : personne de référence et conjoint.

Liste des codes

	Sans objet ou valeur manquante
1	Agricultrice
2	Commerçante, artisan
3	Chef d'entreprise
4	Membre d'une profession libérale
5	Cadre
6	Profession intermédiaire
7	Employée
8	Ouvrière (y compris ouvrière agricole)
9	Inactive

JEPNAIS

Année de naissance du père

Variables en entrée = JEPNAISP, JEPNAISC

Champ : personne de référence et conjoint.

Variable numérique

Format :	Entier
Minimum :	1 800
Maximum :	2 006

JEP PROF

Profession principale du père dans la jeunesse de l'individu

Variables en entrée = JEP PROFP, JEP PROF C

Champ : personne de référence et conjoint.

Liste des codes

	Sans objet ou valeur manquante
1	Agriculteur
2	Commerçant, artisan
3	Chef d'entreprise
4	Membre d'une profession libérale
5	Cadre
6	Profession intermédiaire
7	Employé
8	Ouvrier(y compris ouvrier agricole)
9	Inactif

JEP RO_IMMO

Parents propriétaires d'autres biens immobiliers bâtis (hors outil de travail)

Variables en entrée = JEPROP2, JEPROC2

Champ : personne de référence et conjoint.

Liste des codes

	Sans objet ou valeur manquante
1	Oui
2	Non

JEP RO_RP

Parents propriétaires de leur résidence principale

Variable en entrée = JEPROP1, JEPROC1

Champ : personne de référence et conjoint.

Liste des codes

	Sans objet ou valeur manquante
1	Oui
2	Non

JEP RO_TER

Parents propriétaires de terres ou terrains (hors outil de travail)

Variables en entrée = JEPROP3, JEPROC3

Champ : personne de référence et conjoint.

Liste des codes

	Sans objet ou valeur manquante
1	Oui
2	Non

JEP RO_TRAV

Parents propriétaires de leur outil de travail

Variables en entrée = JEPROP4, JEPROC4

Champ : personne de référence et conjoint.

Liste des codes

	Sans objet ou valeur manquante
1	Oui

2	Non
---	-----

JEQUIT

Année de départ du foyer parental

0=N'a pas quitté le foyer parental

Variables en entrée = JEQUITP, JEQUITC

Champ : personne de référence et conjoint.

Variable numérique

JEQUIT_DECL

Année de départ du foyer parental, avant redressement

0=N'a pas quitté le foyer parental

Variables en entrée = JEQUITP, JEQUITC

Champ : personne de référence et conjoint.

Variable numérique

Format :	Entier
Minimum :	1 920
Maximum :	2 018

LDD

Détention d'un Livret de Développement Durable et Solidaire (ancien LDD ou CODEVI) - LDDS -

Variables en entrée = R_LDD, LIVQI

Liste des codes

1	Oui
2	Non

LDD_DECL

Détention d'un Livret de Développement Durable et Solidaire (ancien LDD ou CODEVI) - LDDS, avant redressement

Variables en entrée = R_LDD, LIVQI

Liste des codes

	Sans objet ou valeur manquante
1	Oui
2	Non

LEE

Détention de Livrets d'épargne entreprise - LEE -

Variables en entrée = R_LEE, PFDQI

Liste des codes

1	Oui
2	Non

LEE

Détention de Livrets d'épargne entreprise - LEE, avant redressement

Variables en entrée = R_LEE, PFDQI

Liste des codes

	Sans objet ou valeur manquante
--	--------------------------------

1	Oui
2	Non

LEP

Détention d'un Livret d'épargne populaire - LEP -

Variables en entrée = R_LEP, LIVQI

Liste des codes

1	Oui
2	Non

LEP_DECL

Détention d'un Livret d'épargne populaire - LEP, avant redressement

Variables en entrée = R_LEP, LIVQI

Liste des codes

	Sans objet ou valeur manquante
1	Oui
2	Non

LIENPREF

Lien avec la personne de référence

Variable en entrée = LIEN

Liste des codes

00	Personne de référence
01	Conjoint de la personne de référence
02	Enfant de la personne de référence
03	Parent de la personne de référence
10	Frère, sœur de la personne de référence
21	Petit-fils/petite-fille de la personne de référence
22	Grand-père/grand-mère de la personne de référence
31	Beau-fils/belle-fille de la personne de référence
32	Beau parent de la personne de référence
40	Autre lien familial
50	Lien familial indéterminé
60	Ami
90	Autre lien non familial

LIENPRRP

Lien avec la personne de référence au sens du recensement

Variable en entrée = LIEN

Liste des codes

	Valeur manquante
00	Personne de référence
01	Conjoint de la personne de référence
02	Enfant de la personne de référence
03	Parent de la personne de référence
10	Frère, sœur de la personne de référence
21	Petit-fils/petite-fille de la personne de référence
22	Grand-père/grand-mère de la personne de référence
31	Beau-fils/belle fille de la personne de référence
32	Beau parent de la personne de référence
40	Autre lien familial

50	Lien familial indéterminé
60	Ami
90	Autre lien non familial

LIVABL

Détention d'un livret A ou Bleu

Variables en entrée = R_LIVA, LIVQI

Liste des codes

1	Oui
2	Non

LIVABL_DECL

Détention d'un livret A ou Bleu, avant redressement

Variables en entrée = R_LIVA, LIVQI

Liste des codes

	Sans objet ou valeur manquante
1	Oui
2	Non

LIVDF

Détention de livrets défiscalisés

Détention d'au moins un des produits suivants : LIVABL, LDD, LEP ou LIVJEUN.

Liste des codes

1	Oui
2	Non

LIVDF_DECL

Détention de livrets défiscalisés, avant redressement

Détention d'au moins un des produits suivants : LIVABL, LDD, LEP ou LIVJEUN.

Liste des codes

1	Oui
2	Non

LIVEP

Détention de livrets d'épargne

Détention d'au moins un des produits suivants : LIVDF ou LIVF.

Liste des codes

1	Oui
2	Non

LIVEP_DECL

Détention de livrets d'épargne, avant redressement

Détention d'au moins un des produits suivants : LIVDF ou LIVF.

Liste des codes

1	Oui
2	Non

LIVF

Détention de livrets soumis à l'impôt

Variables en entrée = R_LIVF, LIVQI

Liste des codes

1	Oui
2	Non

LIVF_DECL

Détention de livrets soumis à l'impôt, avant redressement

Variables en entrée = R_LIVF, LIVQI

Liste des codes

	Sans objet ou valeur manquante
1	Oui
2	Non

LIVJEUN

Détention d'un livret jeune

Variables en entrée = R_JEUN, LIVQI

Liste des codes

1	Oui
2	Non

LIVJEUN_DECL

Détention d'un livret jeune, avant redressement

Variables en entrée = R_JEUN, LIVQI

Liste des codes

	Sans objet ou valeur manquante
1	Oui
2	Non

MER1E

Situation de la mère

Variable en entrée = MER1E

Liste des codes

	Valeur manquante
1	Elle vit ici
2	Elle vit ailleurs
3	Elle est décédée
4	Mère inconnue

MER2E

Numéro d'ordre de la mère dans le logement

Variable en entrée = MER2E

Liste des codes

01 à 20	
---------	--

MNAIS

Mois de naissance

Variable en entrée = MNAIS

Si le mois est inconnu, la valeur par défaut est 6 (juin).

Variable numérique

Format :	Entier
Minimum :	1
Maximum :	12

MPANCOUPLE

Personne du couple de référence présente lors de la dernière enquête dans le couple de référence

Variables en entrée = MPANCOUPLE, SSECH

Champ : personne de référence et conjoint.

Liste des codes

1	Oui
2	Non

MVTPERS

Mouvement des personnes

Variables en entrée = MVTPERS

Liste des codes

	Sans objet ou valeur manquante
0	Individu non concerné par une enquête longitudinale
1	Individu faisant toujours partie des habitants du logement (en faisait partie à l'enquête précédente)
3	Individu faisant désormais partie des habitants du logement (n'en faisait pas partie à l'enquête précédente)
4	Individu d'un ménage entrant en première interrogation

NAIS7

Lieu de naissance

Variables en entrée = LNAIS, PAYSNAIS

Liste des codes

	Valeur manquante
1	France métropolitaine
2	DOM-TOM
3	Union européenne des 15 (sauf France)
4	Pays entrés depuis 2004 dans l'Union européenne
5	Maghreb
6	Afrique (sauf Maghreb)
7	Autre pays

NATIO7

Nationalité

Variables en entrée = NATIO1N , NATIO2N

Liste des codes

	Sans objet (personne de moins de 15 ans)
1	Français(e) de naissance
2	Français(e) par naturalisation, mariage, déclaration ou option à sa majorité
3	Nationalité de l'Union européenne des 15 (sauf France)

4	Nationalité de pays entrés depuis 2004 dans l'Union européenne
5	Algérien(ne), marocain(e) ou tunisien(ne)
6	Nationalité d'Afrique (sauf Maghreb)
7	Autre nationalité ou apatride

NATIO7_DECL

Nationalité, avant redressement

Variables en entrée = NATIO1N , NATIO2N

Liste des codes

	Sans objet (personne de moins de 15 ans)
1	Français(e) de naissance
2	Français(e) par naturalisation, mariage, déclaration ou option à sa majorité
3	Nationalité de l'Union européenne des 15 (sauf France)
4	Nationalité de pays entrés depuis 2004 dans l'Union européenne
5	Algérien(ne), marocain(e) ou tunisien(ne)
6	Nationalité d'Afrique (sauf Maghreb)
7	Autre nationalité ou apatride

NIVINT

Intitulé du plus haut niveau d'études atteint (*)

(*) Cette variable n'est pas dans le fichier diffusé.

Variable texte

NOI

Numéro d'ordre de l'individu dans le ménage

Liste des codes

01 a 20	
---------	--

NOUVEAUNE

Nouveau né depuis la dernière enquête

Variables en entrée = ARRIVE

Liste des codes

1	Oui
2	Non

OBLI

Détention d'obligations sur un compte-titres ordinaire

Variables en entrée = CTIT, PFQUA, PFQI

Liste des codes

1	Oui
2	Non

OBLI_DECL

Détention d'obligations sur un compte-titres ordinaire, avant redressement

Variables en entrée = CTIT, PFQUA, PFQI

Liste des codes

	Sans objet ou valeur manquante
1	Oui
2	Non

OPA

Orientation des productions agricoles

Variables en entrée = OPA

Liste des codes

	Sans objet ou valeur manquante
1	Polyculture (culture des terres labourables)
2	Maraîchage ou horticulture
3	Vigne ou arbres fruitiers
4	Elevage d'herbivores (bovins, ovins,...)
5	Elevage de granivores (volailles, porcins,...)
6	Polyculture – élevage
7	Elevage d'herbivores et de granivores
8	Autre

PACS

Individu ayant conclu un Pacs

Variable en entrée = PACS

Liste des codes

	Sans objet
1	Oui
2	Non

PANIER

Détention d'autres produits d'épargne

Variable en entrée = PANIER, Q_PAN

Liste des codes

1	Oui
2	Non

PANIER_DECL

Détention d'autres produits d'épargne, avant redressement

Variable en entrée = PANIER, Q_PAN

Liste des codes

	Sans objet ou valeur manquante
1	Oui
2	Non

PARSOC

Détention de parts sociales de banque sur un compte-titres ordinaire

Variables en entrée = CTIT, PFQUA, PFQI

Liste des codes

1	Oui
2	Non

PARSOC_DECL

Détention de parts sociales de banque sur un compte-titres ordinaire, avant redressement

Variables en entrée = CTIT, PFQUA, PFQI

Liste des codes

	Sans objet ou valeur manquante
1	Oui
2	Non

PATFINANC

Détention d'au moins un actif financier hors compte courant

Détention d'au moins un des produits suivants : LIVEP, EPALO, EPSALA, AVI, PEP, VMOB, RETRAIT2, ACTN, CAPI, BON, TERM, CCA, LEE, PANIER

Liste des codes

1	Oui
2	Non

PATFINANC_DECL

Détention d'au moins un actif financier hors compte courant, avant redressement

Détention d'au moins un des produits suivants : LIVEP, EPALO, EPSALA, AVI, PEP, VMOB, RETRAIT2, ACTN, CAPI, BON, TERM, CCA, LEE, PANIER.

Liste des codes

1	Oui
2	Non

PCS_ACT

Code PCS de la profession actuelle (*)

Nomenclature PCS 2003, niveau 4, en 497 postes

(*) Cette variable n'est pas dans le fichier diffusé.

Liste des codes

	Sans objet
0000	PCS impossible à coder
Caractère sur 4 positions	

PCS_ANT

Code PCS de la profession antérieure (*)

Nomenclature PCS 2003, niveau 4, en 497 postes

(*) Cette variable n'est pas dans le fichier diffusé.

Liste des codes

	Sans objet
0000	PCS impossible à coder
Caractère sur 4 positions	

PEA

Détention d'un Plan d'épargne en actions - PEA -

Variable en entrée = R_PEA, PEAQI

Liste des codes

1	Oui
2	Non

PEA_DECL

Détention d'un Plan d'épargne en actions - PEA, avant redressement

Variable en entrée = R_PEA, PEAQI

Liste des codes

	Sans objet ou valeur manquante
1	Oui
2	Non

PEAACT_I

Détention d'actions cotées sur un Plan d'épargne en actions - PEA -

Variables en entrée = R_PEA, PEAQI, PEAQUA

Liste des codes

1	Oui
2	Non

PEAACT_I_DECL

Détention d'actions cotées sur un Plan d'épargne en actions - PEA, avant redressement

Variables en entrée = R_PEA, PEAQI, PEAQUA

Liste des codes

	Sans objet ou valeur manquante
1	Oui
2	Non

PEASIC_I

Détention de Sicav ou FCP sur un Plan d'épargne en actions - PEA -

Variables en entrée = R_PEA, PEAQI, PEAQUA

Liste des codes

1	Oui
2	Non

PEASIC_I_DECL

Détention de Sicav ou FCP sur un Plan d'épargne en actions - PEA, avant redressement

Variables en entrée = R_PEA, PEAQI, PEAQUA

Liste des codes

	Sans objet ou valeur manquante
1	Oui
2	Non

PEATRE_I

Détention de trésorerie sur un Plan d'épargne en actions - PEA -

Variables en entrée = R_PEA, PEAQI, PEAQUA

Liste des codes

1	Oui
---	-----

2	Non
---	-----

PEATRE_I_DECL

Détention de trésorerie sur un Plan d'épargne en actions - PEA, avant redressement

Variables en entrée = R_PEA, PEAQI, PEAQUA

Liste des codes

	Sans objet ou valeur manquante
1	Oui
2	Non

PEL

Détention d'un Plan épargne-logement - PEL -

Variables en entrée = R_PEL, ELOQI

Liste des codes

1	Oui
2	Non

PEL_DECL

Détention d'un Plan épargne-logement - PEL, avant redressement

Variables en entrée = R_PEL, ELOQI

Liste des codes

	Sans objet ou valeur manquante
1	Oui
2	Non

PEP

Détention d'un Plan d'épargne populaire - PEP -

Variable en entrée = R_PEP, PEPQI

Liste des codes

1	Oui
2	Non

PEP_DECL

Détention d'un Plan d'épargne populaire - PEP, avant redressement

Variable en entrée = R_PEP, PEPQI

Liste des codes

	Sans objet ou valeur manquante
1	Oui
2	Non

PEPASSUR

Détention d'un Plan d'épargne populaire - PEP - de type assurance

Variables en entrée = R_PEP, PEPQI, PEPNA

Liste des codes

1	Oui
2	Non

PEPASSUR_DECL

Détention d'un Plan d'épargne populaire - PEP - de type assurance, avant redressement

Variables en entrée = R_PEP, PEPQI, PEPNA

Liste des codes

	Sans objet ou valeur manquante
1	Oui
2	Non

PEPAVI

Détention d'un PEP, d'un PERP, de contrats d'épargne retraite, d'assurances-vie ou de bons de capitalisation

Détention d'au moins un des produits suivants : PEP, PERP, RETRAIT, AVI ou CAPI.

Liste des codes

1	Oui
2	Non

PEPAVI_DECL

Détention d'un PEP, d'un PERP, de contrats d'épargne retraite, d'assurances-vie ou de bons de capitalisation, avant redressement

Détention d'au moins un des produits suivants : PEP, PERP, RETRAIT, AVI ou CAPI.

Liste des codes

1	Oui
2	Non

PEPBANC

Détention d'un Plan d'épargne populaire - PEP - de type bancaire

Variable en entrée = R_PEP, PEPQI, PEPNA

Liste des codes

1	Oui
2	Non

PEPBANC_DECL

Détention d'un Plan d'épargne populaire - PEP - de type bancaire, avant redressement

Variable en entrée = R_PEP, PEPQI, PEPNA

Liste des codes

	Sans objet ou valeur manquante
1	Oui
2	Non

PER1E

Situation du père

Variable en entrée = PER1E

Liste des codes

	Valeur manquante
1	Il vit ici
2	Il vit ailleurs
3	Il est décédé
4	Père inconnu

PERD

Risque pour l'individu en emploi de perdre son travail dans les 12 prochains mois (en %)

Variable en entrée = PERDP, PERDC

Variable numérique

Format :	Entier
Minimum :	0
Maximum :	100

PERP

Détention d'un Plan d'épargne retraite populaire - PERP -

Variable en entrée = R_PERP, PERPQI

Liste des codes

1	Oui
2	Non

PERP_DECL

Détention d'un Plan d'épargne retraite populaire - PERP, avant redressement

Variable en entrée = R_PERP, PERPQI

Liste des codes

	Sans objet ou valeur manquante
1	Oui
2	Non

POA

Détention de stock-options

Variable en entrée = R_POA, Q_POA

Liste des codes

1	Oui
2	Non

POA_DECL

Détention de stock-options, avant redressement

Variable en entrée = R_POA, Q_POA

Liste des codes

	Sans objet ou valeur manquante
1	Oui
2	Non

POND_TRANS

Pondération transversale finale du ménage

Variable numérique

POND_LONG_IND

Pondération longitudinale individuelle finale

PRODEP

Année de début du parcours professionnel

Variables en entrée = DATEFORA, JEACTIFP, JEACTIFC

Champ : personne de référence et conjoint.

Variable numérique

Format :	Entier
Minimum :	1 920
Maximum :	2 018

RANG_PANEL

Rang d'interrogation théorique du ménage

L'année de sortie est indiquée par la variable ANSORTIE_PANEL.

Liste des codes

1	1 ^{re} interrogation
2	2 ^e interrogation

RECHEMPOI

Recherche d'un (autre) emploi

Variable en entrée = RECHEMPOI

Liste des codes

	Sans objet (personne de moins de 15 ans)
1	Oui, depuis moins d'un an
2	Oui, depuis un an ou plus
3	Non

RETRAGE

Âge estimé de départ à la retraite

Variable en entrée = RETRAIC, RETRAIP

Note: si l'enquêté ne pense pas avoir de retraite, alors saisir 0.

Champ : personne de référence et son conjoint

Variable numérique

Format :	Entier
Minimum :	0
Maximum :	130

RETRAIT

Détention d'épargne retraite (complémentaire volontaire ou surcomplémentaire)

Détention d'au moins un des produits suivants : COMP ou SUR.

Liste des codes

1	Oui
2	Non

RETRAIT_DECL

Détention d'épargne retraite (complémentaire volontaire ou surcomplémentaire), avant redressement

Détention d'au moins un des produits suivants : COMP ou SUR.

Liste des codes

1	Oui
---	-----

2	Non
---	-----

RETRAIT2

Détention d'épargne retraite (complémentaire volontaire ou surcomplémentaire) ou d'un PERP
Détention d'au moins un des produits suivants : COMP, SUR ou PERP.

Liste des codes

1	Oui
2	Non

RETRAIT2_DECL

Détention d'épargne retraite (complémentaire volontaire ou surcomplémentaire) ou d'un PERP, avant redressement

Détention d'au moins un des produits suivants : COMP, SUR ou PERP.

Liste des codes

1	Oui
2	Non

S_ACQIMMOAUTRE

Autre personne acquéreur des biens immobiliers (hors résidence principale) vendus ou cédés suite à la séparation

Variable en entrée = S_IMMOQI

Liste des codes

1	Oui
2	Non

S_ACQIMMOEXCJ

Ex-conjoint de l'individu panel acquéreur des biens immobiliers (hors résidence principale) vendus ou cédés suite à la séparation

Variable en entrée = S_IMMOQI

Liste des codes

1	Oui
2	Non

S_ACQPROFAUTRE

Autre personne acquéreur des biens professionnels vendus ou cédés suite à la séparation

Variable en entrée = S_PROFQI

Liste des codes

1	Oui
2	Non

S_AVEIMMO

Vente ou cession prochaine des biens immobiliers (hors résidence principale) non encore vendus ou cédés suite à la séparation

Variable en entrée = S_AVEIMMO

Liste des codes

1	Oui
---	-----

2	Non
3	Avenir des biens non décidé

S_AVEPRO

Vente ou cession prochaine des biens professionnels non encore vendus ou cédés suite à la séparation

Variable en entrée = S_AVEPRO

Liste des codes

1	Oui
2	Non
3	Avenir des biens non décidé

S_AVERP

Vente ou cession prochaine de la résidence principale non encore vendue ou cédée suite à la séparation

Variable en entrée = S_AVERP

Liste des codes

1	Oui
2	Non
3	Avenir de la résidence principale non décidé

S_COMMU

Situation de la communauté si procédure de divorce entamée ou finie

Variable en entrée = S_COMMU

Liste des codes

1	Il reste encore des biens à partager, la communauté n'est donc pas dissoute
2	Tous les biens ont déjà été partagés, la communauté est dissoute
3	Il n'y avait pas de communauté, c'est-à-dire de biens possédés en commun

S_CONTRATM

Contrat de mariage du couple au moment de la séparation

Variable en entrée = S_CONTRATM

Liste des codes

1	Le même contrat que celui déclaré lors de la dernière enquête
2	Régime légal ou communauté réduite aux acquêts
3	Séparation de biens
4	Communauté universelle
5	Autre régime

S_CONTRATP

Contrat de pacs du couple au moment de la séparation

Variable en entrée = S_CONTRATP

Liste des codes

1	Le même contrat que celui déclaré lors de la dernière enquête
2	Régime légal ou séparation de biens
3	Indivision
4	Autre régime
5	Ne sait pas

S_DDECO

Date de la séparation

Variable en entrée = S_DDECO

Note : on entend par date de la séparation la date de décision commune de la séparation, ou, à défaut, la date de décohabitation de l'un des membres du ménage.

Liste des codes

	MM/AAAA
--	---------

S_DIVO

Type de divorce

Variable en entrée = S_DIVO

Liste des codes

1	Consentement mutuel
2	Autre avec acceptation du principe de la rupture du mariage
3	Autre sans acceptation du principe de la rupture du mariage (divorce pour faute ou altération définitive du lien conjugal, etc.)

S_DSEPA

Date du divorce ou de la rupture de pacs

Variable en entrée = S_DSEPA

Liste des codes

	MM/AAAA
--	---------

S_EVOCOUPLE

Évolution de la situation du couple de référence entre la dernière enquête et la séparation

Variable en entrée = S_EVOCOUPLE

Note : types de situation : mariage, Pacs, en couple non mariés non pacés.

Liste des codes

1	Oui
2	Non

S_FINMT

Montant d'actifs financiers détenu au moment de la séparation par le ménage de l'individu panel

Variable en entrée = S_FINMT

Variable numérique

Format :	Entier
Minimum :	1
Maximum :	9 999 997

S_FINMTR

Montants d'actifs financiers récupéré par l'individu panel suite à la séparation

Variable en entrée = S_FINMTR

Variable numérique

Format :	Entier
Minimum :	0
Maximum :	245 000

S_HABIT

Identité de l'occupant de l'ancien domicile conjugal

Variable en entrée = S_HABIT

Note : par individu panel, comprendre ici le membre du ménage interrogé qui faisait partie du couple de référence lors de la dernière enquête.

Liste des codes

1	L'individu panel du ménage interrogé
2	Ex-conjoint de l'individu panel
3	Les deux
4	Aucun des deux

S_IMEMP

Conservation d'emprunts déjà existants pour les biens immobiliers (yc résidence principale) vendus ou cédés lors de la séparation

Variable en entrée = S_IMEMP

Liste des codes

1	Oui
2	Non

S_IMEMPMT

Montant total restant à rembourser sur les emprunts conservés pour les bien immobiliers (yc résidence principale)

Variable en entrée = S_IMEMPMT

Variable numérique

Format :	Entier
Minimum :	1
Maximum :	9 999 997

S_IMMO

Détention par l'individu panel d'autres biens immobiliers que la résidence principale au moment de la séparation

Variable en entrée = S_IMMO

Note : par individu panel, comprendre ici le membre du ménage interrogé qui faisait partie du couple de référence lors de la dernière enquête.

Liste des codes

1	Oui, seul
2	Oui, avec son ex-conjoint (et d'autres personnes éventuellement)
3	Oui, avec une autre personne
4	Non

S_IMMOCED

Cession des biens immobiliers (hors résidence principale) suite à la séparation

Variable en entrée = S_IMMOVENT

Liste des codes

1	Oui
2	Non

S_IMMOCONS

Conservation des biens immobiliers (hors résidence principale) suite à la séparation

Variable en entrée = S_IMMOVENT

Liste des codes

1	Oui
2	Non

S_IMMOMT

Montant de la vente des biens immobiliers (hors résidence principale)

Variable en entrée = S_IMMOMT

Variable numérique

Format :	Entier
Minimum :	1
Maximum :	9 999 997

S_IMMOMTR

Montant récupéré par l'individu panel suite à la vente des biens immobiliers (hors résidence principale)

Variable en entrée = S_IMMOMTR

Variable numérique

Format :	Entier
Minimum :	1
Maximum :	9 999 997

S_IMMOVENT

Vente des biens immobiliers (hors résidence principale) suite à la séparation

Variable en entrée = S_IMMOVENT

Note : sont incluses les parts des biens vendues à l'ex-conjoint.

Liste des codes

1	Oui
2	Non

S_IMNOUVEMP

Souscription d'un ou plusieurs emprunts pour le rachat de biens immobiliers y compris ceux souscrits pour l'achat d'une partie de la résidence principale

Variable en entrée = S_IMNOUVEMP

Liste des codes

1	Oui
2	Non

S_IMNOUVMT

Montant total restant à rembourser sur les emprunts ayant servi au rachat de biens immobiliers, y compris ceux souscrits pour l'achat d'une partie de la résidence principale

Variable en entrée = S_IMNOUVMT

Variable numérique

Format :	Entier
Minimum :	1
Maximum :	9 999 997

S_NETAMV

Situation matrimoniale du couple au moment de la séparation

Variable en entrée = S_NETAMV

Liste des codes

1	Mariés
2	Pacsés
3	En couple, non mariés, non pacsés
4	N'était pas en couple lors de la dernière enquête, il s'agit d'une erreur

S_PART

Réponses aux questions portant sur la répartition du patrimoine lors de la séparation

Variable en entrée = S_PART

Liste des codes

1	Le ménage est d'accord pour parler de la séparation du patrimoine lors de la séparation
2	Le ménage déclare ne pas avoir partagé le patrimoine (pas de communauté)
3	Le ménage déclare ne pas connaître le partage du patrimoine
4	Le ménage refuse de répondre à ces questions

S_PENSALI

Pension alimentaire fixée pour les enfants suite au divorce ou à la séparation

Variable en entrée = S_PENSALI

Note : par individu panel, comprendre ici le membre du ménage interrogé qui faisait partie du couple de référence lors de la dernière enquête.

Liste des codes

1	Oui, que l'individu panel reçoit
2	Oui, que l'individu panel verse
3	Non

S_PRESTCO

Prestation compensatoire versée ou reçue suite au divorce

Variable en entrée = S_PRESTCO

Note : Attention on ne parle pas ici de pensions alimentaires pour les enfants.

Liste des codes

1	Oui, versée
2	Oui, reçue
3	Non, ni l'un ni l'autre

S_PRO

Détention par l'individu panel de biens professionnels au moment de la séparation

Variable en entrée = S_PRO

Note : par individu panel, comprendre ici le membre du ménage interrogé qui faisait partie du couple de référence lors de la dernière enquête.

Liste des codes

1	Oui, seul
2	Oui, avec son ex-conjoint (et d'autres personnes éventuellement)
3	Oui, avec une autre personne
4	Non

S_PROCONS

Conservation des biens professionnels suite à la séparation

Variable en entrée = S_PROVENT

Liste des codes

1	Oui
2	Non

S_PROEMP

Conservation d'emprunts déjà existants pour les biens professionnels vendus ou cédés lors de la séparation

Variable en entrée = S_PROEMP

Liste des codes

1	Oui
2	Non

S_PROEMPMT

Montant total restant à rembourser sur les emprunts conservés pour les biens professionnels

Variable en entrée = S_PROEMPMT

Variable numérique

Format :	Entier
Minimum :	1
Maximum :	9 999 997

S_PROMT

Montant de la vente des biens professionnels

Variable en entrée = S_PROMT

Variable numérique

Format :	Entier
Minimum :	1
Maximum :	9 999 997

S_PROMTR

Montant récupéré par l'individu panel suite à la vente des biens professionnels

Variable en entrée = S_PROMTR

Variable numérique

Format :	Entier
Minimum :	1
Maximum :	9 999 997

S_PROVEND

Vente des biens professionnels suite à la séparation

Variable en entrée = S_PROVENT

Liste des codes

1	Oui
2	Non

S_RESTMT

Montant de patrimoine résiduel possédé par le ménage de l'individu au moment de la séparation

Variable en entrée = S_RESTMT

Variable numérique

Format :	Entier
Minimum :	1
Maximum :	9 999 997

S_RESTMTR

Montant de patrimoine résiduel récupéré par l'individu panel à la suite de la séparation

Variable en entrée = S_RESTMTR

Variable numérique

Format :	Entier
Minimum :	1
Maximum :	9 999 997

S_RP

Statut d'occupation de l'individu panel pour sa résidence principale au moment de la séparation

Variable en entrée = S_RP

Liste des codes

1	Propriétaire, seul(e)
2	Propriétaire, avec l'ex-conjoint (et d'autres personnes éventuellement)
3	Propriétaire, avec une autre personne
4	Non propriétaire

S_RPMT

Montant de la vente de la résidence principale suite à la séparation

Variable en entrée = S_RPMT

Variable numérique

Format :	Entier
Minimum :	1
Maximum :	9 999 997

S_RPMTR

Montant récupéré par l'individu panel suite à la vente de la résidence principale

Variable en entrée = S_RPMTR

Variable numérique

Format :	Entier
Minimum :	1
Maximum :	9 999 997

S_RPVENT

Devenir de la résidence principale suite à la séparation

Variable en entrée = S_RPVENT

Note : sont incluses les parts des biens vendues à l'ex-conjoint.

Liste des codes

1	Vendue
2	Cédée

3	Ni vendue, ni cédée
---	---------------------

S_RPVQI_AUT

Autre acquéreur de la résidence principale vendue ou cédée suite à la séparation

Variable en entrée = S_RPVQUI

Liste des codes

1	Oui
2	Non

S_RPVQI_EXCJ

Ex-conjoint de l'individu panel acquéreur de la résidence principale vendue ou cédée suite à la séparation

Variable en entrée = S_RPVQUI

Note : par individu panel, comprendre ici le membre du ménage interrogé qui faisait partie du couple de référence lors de la dernière enquête.

Liste des codes

1	Oui
2	Non

S_RPVQI_PR

Individu panel acquéreur de la résidence principale vendue ou cédée suite à la séparation

Variable en entrée = S_RPVQUI

Note : par individu panel, comprendre ici le membre du ménage interrogé qui faisait partie du couple de référence lors de la dernière enquête.

Liste des codes

1	Oui
2	Non

S_SEPA

Situation matrimoniale post-séparation de l'individu panel, pour les couples mariés et pacsés

Variable en entrée = S_SEPA

Note : par individu panel, comprendre ici le membre du ménage interrogé qui faisait partie du couple de référence lors de la dernière enquête.

Liste des codes

1	Séparé(e) sans avoir rompu le PACS
2	Séparé(e) avec rupture du PACS
3	Séparé(e) sans avoir entamé une procédure de divorce
4	Séparé(e) et ayant entamé une procédure de divorce
5	Divorcé(e)

SALARIES

Nombre de salariés employés par l'individu ou par la personne aidée par l'individu

Variable en entrée = SALARIES

Liste des codes

	Sans objet
0	Aucun
1	1 ou 2 salariés
2	Entre 3 et 9 salariés
3	Entre 10 et 19 salariés

4	20 salariés et plus
---	---------------------

SALCCB

Détention d'épargne salariale : argent placé sur un compte courant bloqué

Variables en entrée = EPSALA, SALQI, SALNA

Liste des codes

1	Oui
2	Non

SALCCB_DECL

Détention d'épargne salariale : argent placé sur un compte courant bloqué, avant redressement

Variables en entrée = EPSALA, SALQI, SALNA

Liste des codes

	Sans objet ou valeur manquante
1	Oui
2	Non

SALSIC

Détention d'épargne salariale : Sicav ou FCPE détenus en dehors d'un PEE ou PEI ou PEG

Variables en entrée : EPSALA, SALQI, SALNA

Liste des codes

1	Oui
2	Non

SALSIC_DECL

Détention d'épargne salariale : Sicav ou FCPE détenus en dehors d'un PEE ou PEI ou PEG, avant redressement

Variables en entrée : EPSALA, SALQI, SALNA

Liste des codes

	Sans objet ou valeur manquante
1	Oui
2	Non

SALSICPE

Détention d'épargne salariale : Sicav ou FCPE détenus dans le cadre d'un PEE ou PEI ou PEG

Variables en entrée = EPSALA, SALQI, SALNA

Liste des codes

1	Oui
2	Non

SALSICPE_DECL

Détention d'épargne salariale : Sicav ou FCPE détenus dans le cadre d'un PEE ou PEI ou PEG, avant redressement

Variables en entrée = EPSALA, SALQI, SALNA

Liste des codes

	Sans objet ou valeur manquante
--	--------------------------------

1	Oui
2	Non

SALTIT

Détention d'épargne salariale : titres de son entreprise détenus en dehors d'un PEE ou PEI ou PEG

Variables en entrée : EPSALA, SALQI, SALNA

Liste des codes

1	Oui
2	Non

SALTIT_DECL

Détention d'épargne salariale : titres de son entreprise détenus en dehors d'un PEE ou PEI ou PEG, avant redressement

Variables en entrée : EPSALA, SALQI, SALNA

Liste des codes

	Sans objet ou valeur manquante
1	Oui
2	Non

SALTITPE

Détention d'épargne salariale : titres de son entreprise détenus dans le cadre d'un PEE ou PEI ou PEG

Variables en entrée : EPSALA, SALQI, SALNA

Liste des codes

1	Oui
2	Non

SALTITPE_DECL

Détention d'épargne salariale : titres de son entreprise détenus dans le cadre d'un PEE ou PEI ou PEG, avant redressement

Variables en entrée : EPSALA, SALQI, SALNA

Liste des codes

	Sans objet ou valeur manquante
1	Oui
2	Non

SATISF

Satisfaction générale de la vie

Variable en entrée = SATISFP, SATISFC

Variable numérique

Format :	Entier
Minimum :	0
Maximum :	10

SCPI

Détention de parts de SCPI sur un compte-titres ordinaire

Variables en entrée = R_CTIT, PFQUA, PFQI

Liste des codes

1	Oui
2	Non

SCPI_DECL**Détention de parts de SCPI sur un compte-titres ordinaire, avant redressement**

Variables en entrée = R_CTIT, PFQUA, PFQI

Liste des codes

	Sans objet ou valeur manquante
1	Oui
2	Non

SEXE**Sexe****Liste des codes**

1	Masculin
2	Féminin

SICAV**Détention de parts de Sicav ou FCP sur un compte-titres ordinaire (hors PEA)**

Variables en entrée = R_CTIT, PFQUA, PFQI

Liste des codes

1	Oui
2	Non

SICAV_DECL**Détention de parts de Sicav ou FCP sur un compte-titres ordinaire (hors PEA), avant redressement**

Variables en entrée = R_CTIT, PFQUA, PFQI

Liste des codes

	Sans objet ou valeur manquante
1	Oui
2	Non

SICPEA**Détention de parts de Sicav ou FCP sur un compte-titres ordinaire ou sur un PEA**

Détention d'au moins un des produits suivants : SICAV, PEASIC_I

Liste des codes

1	Oui
2	Non

SICPEA_DECL**Détention de parts de Sicav ou FCP sur un compte-titres ordinaire ou sur un PEA, avant redressement**

Détention d'au moins un des produits suivants : SICAV, PEASIC_I

Liste des codes

1	Oui
---	-----

2	Non
---	-----

SITUA

Situation principale vis-à-vis de l'emploi

Variable en entrée = SITUA

Liste des codes

	Sans objet (moins de 15 ans) ou valeur manquante
1	Occupe un emploi
2	Apprenti(e) sous contrat ou en stage rémunéré
3	Étudiant(e), élève, en formation ou en stage non rémunéré
4	Chômeur (inscrit(e) ou non à l'ANPE)
5	Retraité(e) ou retiré(e) des affaires ou en préretraite
6	Femme ou homme au foyer
7	Inactif(ve) pour cause d'invalidité
8	Autre situation d'inactivité

STATUT

Statut dans l'emploi actuel

Variable en entrée = STATUT

Liste des codes

	Sans objet ou valeur manquante
1	Salarié(e) de l'État
2	Salarié(e) d'une collectivité territoriale
3	Salarié(e) d'une entreprise, d'un artisan, d'une association
4	Salarié(e) d'un ou plusieurs particulier(s)
5	Aide un membre de sa famille dans son travail sans être rémunéré(e)
6	Chef d'entreprise salarié, PDG, gérant(e) minoritaire, associé(e)
7	Indépendant(e) ou à son compte
8	Salarié(e) des hôpitaux publics ou du secteur public social et médico-social

STATUTANTE

Statut dans le dernier emploi

Variable en entrée = STATUTANTE

Liste des codes

	Sans objet ou valeur manquante
1	Salarié(e) de l'État
2	Salarié(e) d'une collectivité territoriale
3	Salarié(e) d'une entreprise, d'un artisan, d'une association
4	Salarié(e) d'un ou plusieurs particulier(s)
5	Aide un membre de sa famille dans son travail sans être rémunéré(e)
6	Chef d'entreprise salarié, PDG, gérant(e) minoritaire, associé(e)
7	Indépendant(e) ou à son compte
8	Salarié(e) des hôpitaux publics ou du secteur public social et médico-social

SUPA

Superficie en ares de l'exploitation agricole de l'individu, ou que l'individu aide

Variable en entrée = SUPA

Champ : Si la superficie (SUPH) est inférieure à 5 hectares.

Variable numérique

Format :	Entier
Minimum :	0

Maximum :	80
-----------	----

SUPH

Superficie en hectares SAU de l'exploitation agricole de l'individu, ou que l'individu aide

Variable en entrée = SUPH

Variable numérique

Format :	Entier
Minimum :	0
Maximum :	550

SUR

Détention de contrats de retraite surcomplémentaire

Variable en entrée = R_SUR, RETQIS

Liste des codes

1	Oui
2	Non

SUR_DECL

Détention de contrats de retraite surcomplémentaire, avant redressement

Variable en entrée = R_SUR, RETQIS

Liste des codes

	Sans objet ou valeur manquante
1	Oui
2	Non

TERM

Détention de comptes à terme

Variables en entrée = R_CONT, PFDQI

Liste des codes

1	Oui
2	Non

TERM_DECL

Détention de comptes à terme, avant redressement

Variables en entrée = R_CONT, PFDQI

Liste des codes

	Sans objet ou valeur manquante
1	Oui
2	Non

TITULAIREFP

Titulaire de la fonction publique

Variable en entrée = TITULAIREFP

Liste des codes

	Sans objet ou valeur manquante
1	Oui

2	Non
---	-----

TRAVAIL

Existence d'une activité productive rémunérée

Variable en entrée = TRAVAIL

Liste des codes

	Sans objet (personne de moins de 15 ans)
1	Oui
2	Non

TROUV

Probabilité selon l'individu au chômage de trouver un emploi dans les 12 prochains mois

Variable en entrée = TROUVP, TROUVC

Variable numérique

Format :	Entier
Minimum :	0
Maximum :	100

TYPEMPBIS

Type d'emploi pour la seconde profession

Variable en entrée = TYPEMPBIS

Liste des codes

	Sans objet
1	Contrat d'apprentissage ou de professionnalisation
2	Placement par une agence d'intérim
3	Stage rémunéré en entreprise
4	Emploi aidé (contrat unique d'insertion (CUI), contrat d'accompagnement dans l'emploi (CAE), contrat initiative emploi (CIE)...)
5	Autre emploi à durée limitée, CDD, contrat court, saisonnier, vacataire ...
6	Emploi sans limite de durée, CDI, titulaire de la fonction publique

TYPEMPLOI

Type d'emploi

Variable en entrée = TYPEMPLOI

Note : Les modalités de cette variable ont été modifiées depuis l'enquête 2009-10 : la modalité 7 a fusionné avec la 6 et cela ne permet plus de distinguer le temps complet du temps partiel dans la fonction publique.

Liste des codes

	Sans objet
1	Contrat d'apprentissage ou de professionnalisation
2	Placement par une agence d'intérim
3	Stage rémunéré en entreprise
4	Emploi aidé (contrat unique d'insertion (CUI), contrat d'accompagnement dans l'emploi (CAE), contrat initiative emploi (CIE), etc.)
5	Autre emploi à durée limitée, CDD, contrat court, saisonnier, vacataire, etc.
6	Emploi sans limite de durée, CDI, titulaire de la fonction publique

VMOB

Détention de valeurs mobilières

Détention d'au moins un des produits suivants : PEA, CTIT ou ACTN.

Liste des codes

1	Oui
2	Non

VMOB_DECL**Détention de valeurs mobilières, avant redressement**

Détention d'au moins un des produits suivants : PEA, CTIT ou ACTN.

Liste des codes

1	Oui
2	Non

ZCHOMAGE_I**Prétraitements et revenus du chômage (source fiscale, annuel, 2014)****Variable numérique**

Format :	Entier
Minimum :	0
Maximum :	99 999 997

ZINVALIDITE_I**Pensions d'invalidité (source fiscale, annuel, 2014)****Variable numérique**

Format :	Entier
Minimum :	0
Maximum :	99 999 997

ZPENALIR_I**Pensions alimentaires reçues (source fiscale, annuel, 2014)****Variable numérique**

Format :	Entier
Minimum :	-99 999 997
Maximum :	99 999 997

ZRAG_I**Revenus agricoles (source fiscale, annuel, 2014)****Variable numérique**

Format :	Entier
Minimum :	-99 999 997
Maximum :	99 999 997

ZRENTES_I**Rentes viagères à titre onéreux (source fiscale, annuel, 2014)****Variable numérique**

Format :	Entier
Minimum :	0
Maximum :	99 999 997

ZRETRAITES_I

Retraites et pensions d'invalidité (source fiscale, annuel, 2014)

Variable numérique

Format :	Entier
Minimum :	0
Maximum :	99 999 997

ZRETRAITES_STRICTES_I

Retraites au sens strict (source fiscale, annuel, 2014)

Variable numérique

Format :	Entier
Minimum :	0
Maximum :	99 999 997

ZRIC_I

Revenus industriels et commerciaux professionnels (source fiscale, annuel, 2014)

Variable numérique

Format :	Entier
Minimum :	-99 999 997
Maximum :	99 999 997

ZRNC_I

Revenus non commerciaux professionnels (source fiscale, annuel, 2014)

Variable numérique

Format :	Entier
Minimum :	-99 999 997
Maximum :	99 999 997

ZSALAIRES_I

Traitements et salaires au sens strict (source fiscale, annuel, 2014)

Variable numérique

Format :	Entier
Minimum :	0
Maximum :	99 999 997

Enquête Histoire de vie et Patrimoine 2017-2018

Septembre 2017 - Janvier 2018

Dictionnaire des codes

Table ENTREPRISE

La table ENTREPRISE comporte 2 392 observations et 79 variables

ACTI

Activité de l'entreprise

Variables en entrée = ENT(P)

Activité déclarée par le ménage

Liste des codes

	Sans objet ou valeur manquante
1	Agriculteurs et assimilés
1.10	Agriculture
1.11	Pêche
1.12	Sylviculture
2	Artisans et petites industries
2.20	Électricité
2.21	Maçonnerie
2.22	Menuiserie, serrurerie
2.23	Plomberie, couverture, génie climatique
2.24	Finitions : plâtre, carrelages, peinture, tapisseries
2.25	Autre activité du bâtiment (non désignée ci-dessus)
2.26	Travail du textile, habillement, cuir, chaussure
2.27	Travail du bois, de l'ameublement
2.28	Industries diverses (non désignées ci-dessus) : chimique, pharmaceutique, agro-alimentaire, papier, carton, caoutchouc, ...
2.29	Travail des métaux, construction de machine : fabrication et réparation de matériel agricole, machine outils, matériel électrique et électronique, équipement ménager, matériel de précision
3	Commerçants et assimilés
3.30	Boucherie, charcuterie
3.31	Boulangerie, pâtisserie
3.32	Autre commerce alimentaire
3.33	Habillement
3.34	Pharmacie
3.35	Salon de coiffure
3.36	Taxi
3.37	Transport routier autre que taxi, ambulance, ...
3.38	Autre commerce de détail (non désigné ci-dessus)
3.39	Café, café-tabac ou café associé à une autre activité
3.40	Restaurant, café restaurant
3.41	Hôtel avec ou sans restaurant
3.42	Commerce de gros
3.43	Intermédiaire du commerce, sauf représentant
3.44	Réparation et commerce automobiles : garagiste, pompiste
3.45	Divers : réparation autre qu'automobile, transport autre que routier et taxi, agence de presse, d'édition, de publicité, récupération diverse, gestion de salle de spectacle, laverie, pressing
4	Professions libérales et intellectuelles indépendantes
4.50	Médecin généraliste
4.51	Médecin spécialiste, chirurgien

4.52	Dentiste, chirurgien dentiste
4.53	Autre profession médicale et paramédicale : infirmière, masseur- kinésithérapeute, orthophoniste, psychologue, ...
4.54	Vétérinaire, laboratoire d'analyse
4.55	Notaire, huissier de justice, commissaire-priseur, avoué, ...
4.56	Expert comptable, conseils juridiques et fiscaux, avocat, ...
4.57	Architecte, géomètre
4.58	Activité de conseil et d'assistance : cabinet d'étude (travaux informatiques, travaux à façon divers, conseil en information et documentation, services rendus aux entreprises)
4.59	Auxiliaire financier et d'assurance, immobilier : agence et promoteur, administration d'immeubles, syndic, location et crédit- bail immobilier
4.60	Courtier d'assurance
4.61	Autre profession libérale : auto-école, artiste peintre, professeur indépendant, VRP, agent d'assurance, guide indépendant

ACTNA_BAT

Détention de bâtiments, locaux

Variables en entrée = ACTNA(P)

Note: remplace PRONA_BAT

Liste des codes

	Sans objet ou valeur manquante
1	Oui
2	Non

ACTNA_BAT_DECL

Détention de bâtiments, locaux, avant redressement

Variables en entrée = ACTNA(P)

Note: remplace PRONA_BAT

Liste des codes

	Sans objet ou valeur manquante
1	Oui
2	Non

ACTNA_BOI

Détention de forêts, bois, peupleraies

Variables en entrée = ACTNA(P)

Note: remplace TERNA_BOI

Liste des codes

	Sans objet ou valeur manquante
1	Oui
2	Non

ACTNA_BOI_DECL

Détention de forêts, bois, peupleraies, avant redressement

Variables en entrée = ACTNA(P)

Note: remplace TERNA_BOI

Liste des codes

	Sans objet ou valeur manquante
1	Oui
2	Non

ACTNA_CHE

Détention de cheptels

Variables en entrée = ACTNA(P)

Note: remplace PRONA_CHE

Liste des codes

	Sans objet ou valeur manquante
1	Oui
2	Non

ACTNA_CHE_DECL

Détention de cheptels, avant redressement

Variables en entrée = ACTNA(P)

Note: remplace PRONA_CHE

Liste des codes

	Sans objet ou valeur manquante
1	Oui
2	Non

ACTNA_FDS

Détention de fonds de commerce, clientèle, droits au bail, études

Variables en entrée = ACTNA(P)

Note: remplace PRONA_FDS

Liste des codes

	Sans objet ou valeur manquante
1	Oui
2	Non

ACTNA_FDS_DECL

Détention de fonds de commerce, clientèle, droits au bail, études, avant redressement

Variables en entrée = ACTNA(P)

Note: remplace PRONA_FDS

Liste des codes

	Sans objet ou valeur manquante
1	Oui
2	Non

ACTNA_LAB

Détention de terres labourables, prairies, vignes, vergers

Variables en entrée = ACTNA(P)

Note: remplace TERNA_LAB

Liste des codes

	Sans objet ou valeur manquante
1	Oui
2	Non

ACTNA_LAB_DECL

Détention de terres labourables, prairies, vignes, vergers, avant redressement

Variables en entrée = ACTNA(P)

Note: remplace TERNA_LAB

Liste des codes

	Sans objet ou valeur manquante
1	Oui
2	Non

ACTNA_MAT

Détention de matériel, machines, véhicules

Variables en entrée = ACTNA(P)

Note: remplace PRONA_MAT

Liste des codes

	Sans objet ou valeur manquante
1	Oui
2	Non

ACTNA_MAT_DECL

Détention de matériel, machines, véhicules, avant redressement

Variables en entrée = ACTNA(P)

Note: remplace PRONA_MAT

Liste des codes

	Sans objet ou valeur manquante
1	Oui
2	Non

ACTNA_NBA

Détention d'autres terrains non bâtis

Variables en entrée = ACTNA(P)

Note: remplace TERNA_NBA

Liste des codes

	Sans objet ou valeur manquante
1	Oui
2	Non

ACTNA_NBA_DECL

Détention d'autres terrains non bâtis, avant redressement

Variables en entrée = ACTNA(P)

Note: remplace TERNA_NBA

Liste des codes

	Sans objet ou valeur manquante
1	Oui
2	Non

ACTNA_STO

Détention de stocks

Variables en entrée = ACTNA(P)

Note: remplace PRONA_STO

Liste des codes

	Sans objet ou valeur manquante
1	Oui
2	Non

ACTNA_STO_DECL

Détention de stocks, avant redressement

Variables en entrée = ACTNA(P)

Note: remplace PRONA_STO

Liste des codes

	Sans objet ou valeur manquante
1	Oui
2	Non

ACTNA_TEB

Détention d'autres terrains bâtis

Variables en entrée = ACTNA(P)

Note: remplace TERNA_BAT

Liste des codes

	Sans objet ou valeur manquante
1	Oui
2	Non

ACTNA_TEB_DECL

Détention d'autres terrains bâtis, avant redressement

Variables en entrée = ACTNA(P)

Note: remplace TERNA_BAT

Liste des codes

	Sans objet ou valeur manquante
1	Oui
2	Non

ACTNA_VIA

Détention de terrains à bâtir viabilisés

Variables en entrée = ACTNA(P)

Note: remplace TERNA_VIA

Liste des codes

	Sans objet ou valeur manquante
1	Oui
2	Non

ACTNA_VIA_DECL

Détention de terrains à bâtir viabilisés, avant redressement

Variables en entrée = ACTNA(P)

Note: remplace TERNA_VIA

Liste des codes

	Sans objet ou valeur manquante
1	Oui
2	Non

ANCREA

Année où le ménage a pris la tête de l'entreprise

Variables en entrée : ANCREA(P)

Variable numérique

Format : Entier

Minimum : 1 950

Maximum : 2 018

CA

Chiffre d'affaires annuel (en tranches)

Variables en entrée = CA, CAEN, CAC_E, CAP, CAENP, CACP_E

Chiffre d'affaires déclaré par le ménage

Liste des codes

	Sans objet ou valeur manquante
01	Pas de chiffre d'affaires disponible
02	Moins de 30 000 €
03	De 30 000 € à moins de 75 000 €
04	De 75 000 € à moins de 150 000 €
05	De 150 000 € à moins de 225 000 €
06	De 225 000 € à moins de 300 000 €
07	De 300 000 € à moins de 450 000 €
08	De 450 000 € à moins de 1 000 000 €
09	De 1 000 000 € à moins de 2 000 000 €
10	De 2 000 000 € à moins de 5 000 000 €
11	De 5 000 000 € à moins de 10 000 000 €
12	10 000 000 € ou plus

CAC

Chiffre d'affaires annuel (en clair)

Variables en entrée = CAC(P)_E

Chiffre d'affaires déclaré par le ménage

Variable numérique

Format : Entier

Minimum : 1

Maximum : 999 999 997

CHEFXX

Numéro du xxème individu chef de l'entreprise (xx = 1 à 20)

Variables en entrée = CHEF(P)

Liste des codes

	Sans objet ou valeur manquante
01 à 20	Numéro d'ordre au sein du ménage du xxème individu chef de l'entreprise

DETEMPENT

Existence d'un emprunt souscrit par l'entreprise

Variables en entrée = DETEMPENT(P)

Liste des codes

1	Oui
2	Non

DETEMPENT_DECL

Existence d'un emprunt souscrit par l'entreprise, avant redressement

Variables en entrée = DETEMPENT(P)

Liste des codes

	Sans objet ou valeur manquante
1	Oui
2	Non

DETLEASENT

Existence d'un leasing souscrit par l'entreprise

Variables en entrée = DETLEASENT(P)

Liste des codes

	Sans objet ou valeur manquante
1	Oui
2	Non

DETLEASENT_DECL

Existence d'un leasing souscrit par l'entreprise, avant redressement

Variables en entrée = DETLEASENT(P)

Liste des codes

	Sans objet ou valeur manquante
1	Oui
2	Non

DETMEN

Remboursement d'une partie des emprunts souscrits par l'entreprise, par le ménage en son nom propre

Variables en entrée = DETMEN(P), DETLEASMEN(P)

Liste des codes

	Sans objet
1	Oui
2	Non

DETMEN_DECL

Remboursement d'une partie des emprunts souscrits par l'entreprise, par le ménage en son nom propre, avant redressement

Variables en entrée = DETMEN(P), DETLEASMEN(P)

Liste des codes

	Sans objet
1	Oui
2	Non

ENTREP_ENTCOMPTE

Critère de valorisation de l'entreprise

Variable numérique

EVOENT

Devenir de l'entreprise depuis la dernière enquête

Variable en entrée = EVOENT

Liste des codes

	Sans objet
1	Le ménage possède toujours l'entreprise mais ne connaît toujours pas son numéro SIREN
2	Le ménage possède toujours l'entreprise mais son numéro SIREN a changé/connait à présent son numéro SIREN
3	L'entreprise a été vendue ou cédée ou n'est plus exploitée
4	C'était une erreur, le ménage ne possédait pas cette entreprise

EVOENTP

Evolution de la valeur de l'entreprise depuis la dernière enquête

Variable en entrée = EVOENTP

Liste des codes

	Sans objet
1	A augmenté
2	A diminué
3	Est restée stable

FERM

Part en fermage pour les surfaces exploitées

Variables en entrée = FERM(P)

Liste des codes

	Sans objet ou valeur manquante
1	Zéro
2	Moins de la moitié
3	La moitié ou plus
4	La totalité

IDENT

Identifiant transversal anonymisé du ménage

Chaque ménage est repéré par un identifiant IDENT à 13 caractères.

Variable texte

IDENTENT

Identifiant anonymisé de l'entreprise

Chaque entreprise est repérée par un identifiant IDENTENT à 15 caractères. Les 13 premiers correspondent à l'identifiant du ménage, IDENT, les 2 derniers au numéro d'ordre de l'entreprise (E1 à E6).

Variable texte

IDENTENT14

Identifiant anonymisé de l'entreprise à la précédente vague d'enquête 2014-2015

Chaque entreprise est repérée par un identifiant IDENTENT à 15 caractères. Les 13 premiers correspondent à l'identifiant du ménage, IDENT, les 2 derniers au numéro d'ordre de l'entreprise (E1 à E6).

Variable texte

INST

Mode d'acquisition de l'entreprise

Variables en entrée = INST(P)

Liste des codes

	Sans objet ou valeur manquante
1	Créée
2	Reçue en héritage
3	Reprise ou rachetée (en partie ou en totalité)

JUR

Forme juridique de l'entreprise, regroupée

Variables en entrée = JUR(P)

Forme juridique déclarée par le ménage, regroupement de la variable JUR_DECL.

Liste des codes

	Sans objet ou valeur manquante
01	Exploitation, entreprise ou exercice individuel(le)
02	EARL ou EURL
03	GAEC avec uniquement des personnes vivant dans le même logement
04	GAEC avec des personnes ne vivant pas dans votre logement
05	Société de moyens des professions libérales
06	SARL
07	Société anonyme
08	Autres formes juridiques de société

JUR_DECL

Forme juridique de l'entreprise (*)

Variables en entrée = JUR(P)

Forme juridique déclarée par le ménage.

(*) Cette variable n'est pas dans le fichier diffusé.

Liste des codes

	Sans objet ou valeur manquante
01	Exploitation individuelle
02	EARL
03	GAEC avec uniquement des personnes vivant dans le même logement
04	GAEC avec des personnes ne vivant pas dans votre logement
05	Autres formes de société
06	Entreprise ou exercice individuel(le)
07	EURL
08	Société de moyens des professions libérales
09	SARL
10	Société anonyme
11	Autres formes juridiques

KDUENT

Montant du capital restant dû pour les emprunts souscrits par l'entreprise (en clair)

Variables en entrée = KDUENT(P)

Variable numérique

KDUENT_DECL

Montant du capital restant dû pour les emprunts souscrits par l'entreprise, avant redressement (en clair)

Variables en entrée = KDUENT(P)

Variable numérique

Format : Entier

Minimum : 1

Maximum : 99 999 997

KDULEASENT

Montant du capital restant dû pour les leasings souscrits par l'entreprise (en clair)

Variable en entrée : KDULEASENT, KDULEASENT_E, KDULEASENTP, KDULEASENTP_E

Variable numérique

KDULEASENT_DECL

Montant du capital restant dû pour les leasings souscrits par l'entreprise, avant redressement (en clair)

Variable en entrée = KDULEASENT, KDULEASENT_E, KDULEASENTP, KDULEASENTP_E

Variable numérique

Format : Entier

Minimum : 1

Maximum : 9 999 997

KDULEASMEN

Part du capital restant dû pour les leasings souscrits par l'entreprise, à la charge du ménage (en %)

Variable en entrée : KDULEASMEN, KDULEASMENP

Variable numérique

KDULEASMEN_DECL

Part du capital restant dû pour les leasings souscrits par l'entreprise, à la charge du ménage, avant redressement (en %)

Variable en entrée : KDULEASMEN, KDULEASMENP

Variable numérique

Format : Entier

Minimum : 0

Maximum : 100

KDUMEN

Part du capital restant dû pour les emprunts souscrits par l'entreprise, à la charge du ménage (en %)

Variables en entrée = KDUMEN(P)

Variable numérique

KDUMEN_DECL

Part du capital restant dû pour les emprunts souscrits par l'entreprise, à la charge du ménage, avant redressement (en %)

Variables en entrée = KDUMEN(P)

Variable numérique

Format : Entier

Minimum : 0

Maximum : 100

LOCA

Localisation du siège social (*)

Variables en entrée = LOCA(P)

Localisation du siège social déclarée par le ménage

(*) Cette variable n'est pas dans le fichier diffusé.

Variable texte

LOCACOD

Code commune de la localisation du siège social (*)

Caractère sur 5 positions

Variables en entrée = LOCA(P)

Localisation du siège social déclarée par le ménage

(*) Cette variable n'est pas dans le fichier diffusé.

Variable texte

LOCACOD_DECL

Code commune de la localisation du siège social, avant redressement (*)

Caractère sur 5 positions

Variables en entrée = LOCA(P)

Localisation du siège social déclarée par le ménage

(*) Cette variable n'est pas dans le fichier diffusé.

Variable texte

MTENTREP

Valeur de l'entreprise (en clair)

Variables en entrée : TOTMIN, TOTMAX

Il s'agit de la valeur de l'entreprise (issue de TOTMIN et TOTMAX) après corrections et imputations.

ATTENTION : la part du capital social revenant au ménage (PCA) doit être appliquée, cf. précisions dans l'introduction.

Variable numérique

Format : Entier

Minimum : 0

Maximum : 999 999 997

NAT_CA

Nature du chiffre d'affaires

Variables en entrée = NAT_CA(P)

Liste des codes

	Sans objet ou valeur manquante
1	Hors taxe
2	TTC

NB

Nombre de salariés au 31 décembre, sans compter le(s) chef(s) d'entreprise (*)

Variable en entrée = NB

Nombre de salariés au 31 décembre déclaré par le ménage

(*) Cette variable n'est pas dans le fichier diffusé.

Variable numérique

Format : Entier

Minimum : 0

Maximum : 99 997

NBT

Nombre de salariés au 31 décembre, sans compter le(s) chef(s) d'entreprise (en tranches)

Variable en entrée = NB

Nombre de salariés au 31 décembre déclaré par le ménage.

Liste des codes

1	0
2	Inférieur à 3
3	Entre 3 et 9
4	10 ou plus

NBTFAXX

Numéro du xxème membre du ménage salarié de l'entreprise (xx = 1 à 20)

Variables en entrée = NBTF(A)(P)

Liste des codes

	Sans objet ou valeur manquante
01 à 20	Numéro d'ordre du xxème individu du ménage salarié de l'entreprise

NBTRAV

Nombre de personnes travaillant dans l'entreprise au 31 décembre, en équivalent temps plein, en comptant le(s) chef(s) d'entreprise (*)

Variable en entrée = NBTRAV

Effectif en équivalent temps plein déclaré par le ménage

(*) Cette variable n'est pas dans le fichier diffusé.

Variable numérique

Format : Décimal

Minimum : 0

Maximum : 99 997

NBTRAVT

Nombre de personnes travaillant dans l'entreprise au 31 décembre, en équivalent temps plein, en comptant le(s) chef(s) d'entreprise (en tranches)

Variable en entrée = NBTRAV

Effectif en équivalent temps plein déclaré par le ménage

Liste des codes

1	0
2	Inférieur à 3
3	Entre 3 et inférieur à 10
4	10 ou plus

NOMENT

Nom de l'entreprise (*)

Variables en entrée = NOMENT(P)

(*) Cette variable n'est pas dans le fichier diffusé

Variable texte

NOMENT_DECL

Nom de l'entreprise, avant redressement (*)

Variables en entrée = NOMENT(P)

(*) Cette variable n'est pas dans le fichier diffusé

Variable texte

OAG

Orientation principale de l'exploitation

Variables en entrée = OAG(P)

Champ = agriculture et assimilés (ACTI = 1, 1.10, 1.11 ou 1.12)

Liste des codes

	Sans objet ou valeur manquante
1	Avec production principale (supérieur aux 2/3 du chiffre d'affaires)
1.1	Pêche, ostréiculture, conchyliculture
1.2	Grandes cultures
1.3	Maraîchage, fleurs et horticulture diverse
1.4	Vins A.O.C.
1.5	Autres vins
1.6	Fruits et autres cultures permanentes (vignes, vergers, ...)
1.7	Bovins lait
1.8	Bovins élevage et viande
1.9	Bovins lait, élevage et viande
1.10	Ovins, caprins et autres herbivores
1.11	Porcs ou volailles
2	Sans production principale
2.1	Associations végétales : grandes cultures et légumes, fleurs, vergers
2.2	Bovins, ovins, caprins et associations végétales
2.3	Porcs, volailles et bovins, ovins (avec ou sans associations végétales)
2.4	Grandes cultures et herbivores
2.5	Autres combinaisons culture-élevage (ruches)

PCA

Part du capital social de l'entreprise qui reviendrait au ménage en cas de revente (en %)

Variables en entrée = PCA(P)

Variable numérique

PCA_DECL

Part du capital social de l'entreprise qui reviendrait au ménage en cas de revente, avant redressement (en %)

Variables en entrée = PCA(P)

Variable numérique

Format : Entier

Minimum : 0

Maximum : 100

POND_TRANS**Pondération transversale finale du ménage**

Variable numérique

R_PROENT**Détention d'actifs productifs autres que des terres**

Variables en entrée = ACTNA(P)

Liste des codes

1	Oui
2	Non

R_PROENT_DECL**Détention d'actifs productifs autres que des terres, avant redressement**

Variables en entrée = ACTNA(P)

Liste des codes

	Sans objet ou valeur manquante
1	Oui
2	Non

R_TERENT**Détention de terres (terrains, vignes, forêts, ou autres terres)**

Variables en entrée = ACTNA(P)

Liste des codes

	Sans objet
1	Oui
2	Non

R_TERENT_DECL**Détention de terres (terrains, vignes, forêts, ou autres terres), avant redressement**

Variables en entrée = ACTNA(P)

Liste des codes

	Sans objet
1	Oui
2	Non

SAU**Surface agricole utile - SAU - exploitée par l'entreprise (en hectares)**

Variable en entrée = SAU, SAUP

Variable numérique

Format : Entier

Minimum : 0

Maximum : 997

SIREN**Numéro SIREN (*)**

(*) Cette variable n'est pas dans le fichier diffusé

Liste des codes

	Sans objet ou valeur manquante
SIREN	Numéro sur 9 positions

SIR_ACTI**Activité de l'entreprise déclarée dans le répertoire des unités statistiques SIRUS (*)**

Caractère sur 5 positions

Code NAF rév. 2, 2008

(*) Cette variable n'est pas dans le fichier diffusé.

Variable texte**SIR_ACTI2****Activité de l'entreprise déclarée dans le répertoire des unités statistiques SIRUS, regroupée**

Caractère sur 2 positions

Code NAF rév. 2, 2008

Regroupement de la variable SIR_ACTI

Variable texte**SIR_APPAR****Résultat de l'appariement avec le répertoire des unités statistiques SIRUS****Liste des codes**

1	Appariement réussi
2	Échec de l'appariement

SIR_CA**Chiffre d'affaires annuel déclaré dans le répertoire des unités statistiques SIRUS (en tranches)**

.

Liste des codes

	Sans objet ou valeur manquante
02	Moins de 30 000 €
03	De 30 000 € à moins de 75 000 €
04	De 75 000 € à moins de 150 000 €
05	De 150 000 € à moins de 225 000 €
06	De 225 000 € à moins de 300 000 €
07	De 300 000 € à moins de 450 000 €
09	De 450 000 € à moins de 1 000 000 €
10	De 1 000 000 € à moins de 2 000 000 €
11	De 2 000 000 € à moins de 5 000 000 €
12	De 5 000 000 € à moins de 10 000 000 €
13	10 000 000 € ou plus

SIR_CAC

Chiffre d'affaires annuel déclaré dans le répertoire des unités statistiques SIRUS (*)

(*) Cette variable n'est pas dans le fichier diffusé.

Variable numérique

Format : Entier

Minimum : 1

Maximum : 999 999 997

SIR_JUR

Forme juridique déclarée dans le répertoire des unités statistiques SIRUS (*)

Caractère sur 4 positions

Nomenclature des catégories juridiques retenue dans le répertoire des unités statistiques SIRUS.

(*) Cette variable n'est pas dans le fichier diffusé.

Variable texte

SIR_JUR1

Forme juridique déclarée dans le répertoire des unités statistiques SIRUS, regroupée

Caractère sur 1 position

Nomenclature des catégories juridiques retenue dans le répertoire des unités statistiques SIRUS.

Regroupement de la variable SIR_JUR

Variable texte

SIR_LOCACOD

Code commune de la localisation du siège social dans le répertoire des unités statistiques SIRUS (*)

Caractère sur 5 positions

(*) Cette variable n'est pas dans le fichier diffusé.

Variable texte

SIR_NB

Nombre de salariés au 31 décembre dans le répertoire des unités statistiques SIRUS (*)

(*) Cette variable n'est pas dans le fichier diffusé.

Variable numérique

Format : Entier
Minimum : 0
Maximum : 99 997

SIR_NBT**Nombre de salariés au 31 décembre dans le répertoire des unités statistiques SIRUS**

Variable en entrée = SIR_NB

Liste des codes

1	0
2	Inférieur à 3
3	De 3 à 9
4	10 ou plus

SIR_NBTRAV**Nombre de salariés, en équivalent temps plein, dans le répertoire des unités statistiques SIRUS (*)**

(*) Cette variable n'est pas dans le fichier diffusé.

Variable numérique

Format : Entier
Minimum : 0
Maximum : 99 997

SIR_NBTRAVT**Nombre de salariés, en équivalent temps plein, dans le répertoire des unités statistiques SIRUS**

Variable en entrée = SIR_NBTRAV

Liste des codes

1	0
2	Inférieur à 3
3	De 3 à inférieur à 10
4	10 ou plus

SIR_NOM**Source du nom de l'entreprise****Liste des codes**

	Sans objet ou valeur manquante
ENQUETE	Enquête
SIRUS	Répertoire des unités statistiques SIRUS

SIR_SOURCE**Source des données issues d'un appariement****Liste des codes**

	Sans objet
SIRUS	Données issues du répertoire des unités statistiques SIRUS

TFA

Existence d'un membre du ménage, salarié de l'entreprise

Variable en entrée = TFA, TFAP

Liste des codes

	Sans objet ou valeur manquante
1	Oui
2	Non

TOTMAX

Valeur maximale de l'entreprise déclarée par le ménage (en clair)

Variables en entrée = TOTMAX(P)_E

La valeur finale de l'entreprise, après redressement, est MTENTREP.

Variable numérique

Format : Entier

Minimum : 0

Maximum : 999 999 997

TOTMIN

Valeur minimale de l'entreprise déclarée par le ménage (en clair)

Variable en entrée = TOTMIN(P)_E

La valeur finale de l'entreprise, après redressement, est MTENTREP.

Variable numérique

Format : Entier

Minimum : 0

Maximum : 999 999 997

VEND

Personne à qui le ménage a repris ou racheté l'entreprise

Variables en entrée = VEND(P)

Liste des codes

	Sans objet ou valeur manquante
1	Un membre de la famille
2	Un tiers

Enquête Histoire de vie et Patrimoine 2017-2018

Septembre 2017 - Janvier 2018

Dictionnaire des codes

Table PRODUIT

La table PRODUIT comporte 143 367 observations et 170 variables

ACQDET

Existence d'emprunt(s) pour l'acquisition du bien

Variables en entrée = STOC, R_DETALG, R_DETALGR, R_DETALGP

Liste des codes

	Sans objet ou valeur manquante
1	Oui
2	Non

ACQDET_DECL

Existence d'emprunt(s) pour l'acquisition du bien, avant redressement

Variables en entrée = STOC, R_DETALG, R_DETALGR, R_DETALGP

Liste des codes

	Sans objet ou valeur manquante
1	Oui
2	Non

ACTQUA

Actions cotées étrangères pour partie

Variable en entrée = ACTETR

Note : les modalités sont différentes de celles dans l'enquête Patrimoine 2014-2015.

Liste des codes

	Sans objet ou valeur manquante
1	Oui
2	Non

ALGACQ

Mode d'acquisition du bien immobilier

Variables en entrée = ALGACQ, ALGACQR, RESACH

Champ : hors garage/parking indépendant.

Liste des codes

	Sans objet ou valeur manquante
1	Achat d'un bien immobilier sur plan ou construction
2	Achat d'un bien immobilier neuf (datant de moins de 5 ans et jamais habité)
3	Achat d'un bien immobilier ancien (datant de plus de 5 ans ou déjà habité)
4	Donation de tout ou partie du bien immobilier
5	Héritage de tout ou partie du bien immobilier
6	Achat d'un bien en viager
7	Autres

ALGLOC

Nombre de semaines par an durant lesquelles le bien immobilier est mis en location une partie de l'année

Variable en entrée = ALGLOC(P)

Champ : actifs immobiliers non regroupés, hors résidence principale, hors garage et parking.

Variable numérique

Format : Entier

Minimum : 1

Maximum : 51

ALGPUSU

Situation juridique quant au démembrement de propriété du bien panel

Variable en entrée = ALGPUSU

Champ : actifs immobiliers, hors résidence principale, hors garage et parking (NATURE = 2, LOGNA = 02,03,04).

Liste des codes

	Sans objet ou valeur manquante
1	Détention en pleine propriété
2	Détention en nue-propriété seulement
3	Détention en usufruit

ANNEE

Année d'acquisition ou de souscription

Variables en entrée = RESAN, ALGAN, DETDAT, DETPDAT, DETTDAT, ELOAN, PERPAN, PEPAN, RETAN, RETANS

Variable numérique

Format : Entier

Minimum : 1 900

Maximum : 2 018

AVIQUA

Caractéristique de l'assurance-vie

Variable en entrée = AVIQUA

Liste des codes

	Sans objet
1	Contrat d'assurance-vie multirisques
2	Contrat d'assurance-vie en euros

AVIQUA_DECL

Caractéristique de l'assurance-vie, avant redressement

Variable en entrée = AVIQUA

Liste des codes

	Sans objet
1	Contrat d'assurance-vie multirisques
2	Contrat d'assurance-vie en euros

BATRP

Bâtiment professionnel comprenant la résidence principale du ménage

Variables en entrée = BATLOG, BATLOGB

Si le bâtiment professionnel a été décrit en incluant la résidence principale du ménage, la valeur indiquée

pour le bâtiment n'inclut pas la valeur de la résidence principale. De même, la valeur de la résidence principale est une valeur hors bâtiment professionnel. Les deux composantes ont été dissociées l'une de l'autre.

Liste des codes

	Sans objet
1	Oui
2	Non

COUTAN

Versement annuel (ou annualisé) effectué par le ménage (en clair)

Variables en entrée = DETREM_E, DETPREM_E, DETTREM_E

Variable numérique

Format : Entier

Minimum : 0

Maximum : 9 999 997

COUTAN_DECL

Versement mensuel déclaré par le ménage, avant redressement (en clair)

Variables en entrée = DETREM_E, DETPREM_E, DETTREM_E

Variable numérique

Format : Entier

Minimum : 0

Maximum : 9 999 997

DEJDEC

Logement(s) déjà décrit(s) lors de la dernière vague, pour les ménages dont le couple de référence a changé

Variables en entrée = DEJDEC, DEJDECR

Champ : actifs immobiliers, hors résidence principale, hors garage et parking.

Liste des codes

	Sans objet
1	Oui
2	Non

DETGAR

Garantie de l'emprunt

Variables en entrée = DETGAR, DETPGAR, DETTGAR

Cette variable diffère de celle de la précédente enquête : la réponse "Aucune garantie" n'est rendue possible qu'après une saisie manuelle de l'enquêteur après la réponse "Autre garantie" (cf. DETGARA).

Liste des codes

	Sans objet ou valeur manquante
1	Hypothèque
2	Inscription en privilège de prêteur de deniers
3	Crédit Logement
4	Caution d'une autre société de cautionnement
5	Caution d'une mutuelle
6	Caution simple ou solidaire d'un particulier
7	Nantissement
8	Gage
9	Autre forme de garantie
10	Aucune garantie

DETGAR_DECL

Garantie de l'emprunt, avant redressement

Variables en entrée = DETGAR, DETPGAR, DETTGAR

Cette variable diffère de celle de la précédente enquête : la réponse "Aucune garantie" n'est rendue possible qu'après une saisie manuelle de l'enquêteur après la réponse "Autre garantie" (cf. DETGARA).

Liste des codes

	Sans objet ou valeur manquante
1	Hypothèque
2	Inscription en privilège de prêteur de deniers
3	Crédit Logement
4	Caution d'une autre société de cautionnement
5	Caution d'une mutuelle
6	Caution simple ou solidaire d'un particulier
7	Nantissement
8	Gage
9	Autre forme de garantie
10	Aucune garantie

DETGARA

Nom de la garantie de l'emprunt, si c'est une autre forme de garantie (en clair) (*)

Variables en entrée = DETGARA, DETPGARA, DETTGARA

Variable disponible pour l'endettement privé (yc immobilier) et pour l'endettement professionnel hors entreprises.

(*) Cette variable n'est pas dans le fichier diffusé.

Variable texte

DETGARA_DECL

Nom de la garantie de l'emprunt, si c'est une autre forme de garantie, avant redressement (en clair) (*)

Variables en entrée = DETGARA, DETPGARA, DETTGARA

Variable disponible pour l'endettement privé (yc immobilier) et pour l'endettement professionnel hors entreprises.

(*) Cette variable n'est pas dans le fichier diffusé.

Variable texte

DETGARIM

Bien immobilier sur lequel porte la garantie de l'emprunt

Variables en entrée = DETGARIM, DETTGARIM(P), DETPGARIM

Variable disponible pour l'endettement privé (yc immobilier) et pour l'endettement professionnel hors entreprises.

Liste des codes

	Sans objet ou valeur manquante
1	Résidence principale du ménage
2	Autre bien immobilier que le bien financé par cet emprunt
3	Le bien immobilier financé par cet emprunt

DETGARIM_DECL

Bien immobilier sur lequel porte la garantie de l'emprunt, avant redressement

Variables en entrée = DETGARIM, DETTGARIM(P), DETPGARIM

Variable disponible pour l'endettement privé (yc immobilier) et pour l'endettement professionnel hors entreprises.

Liste des codes

	Sans objet ou valeur manquante
1	Résidence principale du ménage
2	Autre bien immobilier que le bien financé par cet emprunt
3	Le bien immobilier financé par cet emprunt

DETMEN

Remboursement d'une partie des emprunts souscrits par l'entreprise, par le ménage en son nom propre

Variable en entrée = DETMEN

Liste des codes

	Sans objet
1	Oui
2	Non

DETMEN_DECL

Remboursement d'une partie des emprunts souscrits par l'entreprise, par le ménage en son nom propre, avant redressement

Variable en entrée = DETMEN

Liste des codes

	Sans objet
1	Oui
2	Non

DETMOD

Modification de l'emprunt souscrit à titre privé

Variables en entrée = DETMOD, DETTMOD

Liste des codes

	Sans objet ou valeur manquante
1	Oui
2	Non

DETMODA

Année de la modification de l'emprunt souscrit à titre privé

Variables en entrée = DETMODA, DETTMODA

Variable numérique

Format : Entier

Minimum : 1 950

Maximum : 2 019

DETNAT

Nature de l'endettement

Variables en entrée = DETTNA, DETNA, DETPNA, DETEMPENT, DETLEASENT

Liste des codes

	Sans objet
1	Endettement à titre privé
2	Endettement à titre professionnel

DETNAT_DECL

Nature de l'endettement, avant redressement

Variables en entrée = DETTNA, DETNA, DETPNA, DETEMPENT, DETLEASENT

Liste des codes

	Sans objet
1	Endettement à titre privé
2	Endettement à titre professionnel

DETPMEN

Part du capital restant dû par le ménage pour les emprunts professionnels (en %)

Variables en entrée = KDUMEN, KDULEASMEN, DETPME

Champ : endettement professionnel, pour et en dehors des entreprises

Variable numérique

DETPMEN_DECL

Part du capital restant dû par le ménage pour les emprunts professionnels, avant redressement (en %)

Variables en entrée = KDUMEN, KDULEASMEN, DETPME

Champ : endettement professionnel, pour et en dehors des entreprises

Variable numérique

Format : Entier

Minimum : 0

Maximum : 100

DETPOS

Type de propriété en cas d'endettement immobilier ou foncier

Variables en entrée = R_DETALGR, R_DETALG, R_DETALGP, DETTNAIM

Champ : endettement pour un bien immobilier ou foncier hors résidence principale et actifs professionnels

Liste des codes

	Sans objet ou valeur manquante
01	Bien possédé actuellement
02	Bien qui n'est plus détenu actuellement
03	Bien non achevé

DETPOS_DECL

Type de propriété en cas d'endettement immobilier ou foncier, avant redressement

Variables en entrée = R_DETALGR, R_DETALG, R_DETALGP, DETTNAIM

Champ : endettement pour un bien immobilier ou foncier hors résidence principale et actifs professionnels

Liste des codes

	Sans objet ou valeur manquante
01	Bien possédé actuellement
02	Bien qui n'est plus détenu actuellement
03	Bien non achevé

DETQUA

Motif détaillé de l'emprunt

Variables en entrée = DETNA, DETTNA, DETPNA, DETEMPENT, DETLEASENT

Note : ajout des modalités 15 et 16 par rapport à l'enquête HVP 2014-2015.

Modification du contour des modalités 2 et 14.

Liste des codes

	Sans objet ou valeur manquante
01	Achat de la résidence principale (à titre privé)
02	Autre achat immobilier ou foncier (à titre privé)
03	Gros travaux immobiliers (à titre privé)
04	Achat d'une voiture ou d'une moto (à titre privé)
05	Achat d'autres biens d'équipement (à titre privé)
06	Payer ses études ou celles d'une tierce personne (y compris crédit étudiant)
07	Racheter ses crédits afin d'alléger les mensualités (restructuration)
08	Autre motif personnel (y compris crédit à la consommation)
09	Immobilier professionnel (local, bureau, bâtiment) (à titre professionnel, en dehors entreprises)
10	Terres, terrains, travaux fonciers (à titre professionnel, en dehors des entreprises)
11	Machine, véhicule, équipement (à titre professionnel, en dehors des entreprises)
12	Cheptel, matières premières, stocks (à titre professionnel, en dehors des entreprises)
13	Besoin de trésorerie, dépense exceptionnelle (à titre professionnel, en dehors des entreprises)
14	Endettement de l'entreprise
15	Leasing de l'entreprise
16	Autre achat immobilier ou foncier n'étant plus détenu ou non achevé

DETQUA_DECL

Motif détaillé de l'emprunt, avant redressement

Variables en entrée = DETNA, DETTNA, DETPNA, DETEMPENT, DETLEASENT

Note : ajout des modalités 15 et 16 par rapport à l'enquête HVP 2014-2015.

Modification du contour des modalités 2 et 14.

Liste des codes

	Sans objet ou valeur manquante
01	Achat de la résidence principale (à titre privé)
02	Autre achat immobilier ou foncier (à titre privé)
03	Gros travaux immobiliers (à titre privé)
04	Achat d'une voiture ou d'une moto (à titre privé)
05	Achat d'autres biens d'équipement (à titre privé)
06	Payer ses études ou celles d'une tierce personne (y compris crédit étudiant)
07	Racheter ses crédits afin d'alléger les mensualités (restructuration)
08	Autre motif personnel (y compris crédit à la consommation)
09	Immobilier professionnel (local, bureau, bâtiment) (à titre professionnel, en dehors des entreprises)
10	Terres, terrains, travaux fonciers (à titre professionnel, en dehors des entreprises)
11	Machine, véhicule, équipement (à titre professionnel, en dehors des entreprises)
12	Cheptel, matières premières, stocks (à titre professionnel, en dehors des entreprises)
13	Besoin de trésorerie, dépense exceptionnelle (à titre professionnel, en dehors des entreprises)
14	Endettement de l'entreprise
15	Leasing de l'entreprise
16	Autre achat immobilier ou foncier n'étant plus détenu ou non achevé

DETCAR

Carte de crédit associée à l'emprunt

Variable en entrée = DETTCAR

Champ : crédit revolving souscrit à titre privé.

Liste des codes

	Sans objet ou valeur manquante
1	Oui
2	Non

DETTX

Taux effectif global - TEG - de l'emprunt (en %)

Variables en entrée = DETT, DETPTX, DETTTX

Variable numérique

DETTX_DECL

Taux effectif global - TEG - de l'emprunt, avant redressement (en %)

Variables en entrée = DETT, DETPTX, DETTTX

Variable numérique

Format : Décimal

Minimum : 0

Maximum : 40

DETTXNA**Nature du taux de l'emprunt**

Variables en entrée = DETTXNA, DETPTXNA, DETTTXNA

Liste des codes

	Sans objet ou valeur manquante
1	Taux fixe
2	Taux variable

DETTXNA_DECL**Nature du taux de l'emprunt, avant redressement**

Variables en entrée = DETTXNA, DETPTXNA, DETTTXNA

Liste des codes

	Sans objet ou valeur manquante
1	Taux fixe
2	Taux variable

DUREMP**Durée de l'emprunt (en mois)**

Variables en entrée = DETDUR, DETVAL, DETPDUR, DETPVAL, DETTDUR, DETTVAL

Variable numérique**DUREMP_DECL****Durée de l'emprunt, avant redressement (en mois)**

Variables en entrée = DETDUR, DETVAL, DETPDUR, DETPVAL, DETTDUR, DETTVAL

Variable numérique

Format : Entier

Minimum : 3

Maximum : 11 964

ETABA**Établissement de souscription (25 postes) (*)**

Variables en entrée = DETET, QETPAN, CCET, LIVET, ELOET, PERPET, PEPET, RETET, AVIET, AVIETB, PEAET, PFET, DETPET, DETTET

Variable disponible pour les produits financiers où FINNA = 01 à 09, 16, 17, 19 à 28 et 35 (NATURE = 1), pour l'endettement privé et pour l'endettement professionnel hors entreprises (NATURE = 6 et DETQUA <> 14 et 15).

(*) Cette variable n'est pas dans le fichier diffusé.

Liste des codes

	Sans objet ou valeur manquante
01	La Banque Postale (CCP) - La Banque Postale Prévoyance (ex- Assurposte), CNP Assurances, Préviposte
02	Caisse d'Épargne (Écureuil) - CNP Assurances (ex-Écureuil Vie), Banque des Antilles

	Françaises, Banque de la Réunion
03	Crédit Agricole - Prédica, Finaref vie, Santéfi
04	Crédit Mutuel - Pérennité, Suravenir, Socapi, ACM Vie SA, ACM, Assurances du Crédit Mutuel Vie, ACM Nord Vie, Sérénis Vie, Crédit Mutuel Enseignant de Martinique
05	BNP Paribas, Banque de Bretagne - Cardif Assurance Vie (ex-Natio Vie), Banque Nationale de Paris Internationale
06	HSBC (ex-CCF) - HSBC Assurances Vie (ex-Erisa), Banque de Savoie
07	Crédit du Nord, Banque Rhône-Alpes, Banque Courtois
08	Le Crédit Lyonnais (LCL) - Prédica (ex-Assurances Fédérales Vie), Banque Française Commerciale Antilles Guyane (B.F.C.A.G.)
09	Société Générale - Sogécap (ex-Sogénal), Oradea vie, Banque Fédérale Mutualiste (BFM), Banque Française Commerciale Océan Indien (BFC OI), Compagnie Générale D'Affacturage
10	CIC, banques du groupe CIC
11	Banques populaires – Natixis assurances, Assurances banques populaires Vie, Prépar prévoyance épargne retraite, Prospérité, Fructivie, Foncier Assurance, Crédit Coopératif, B.R.E.D. (Banque Régionale d'Escompte et de Dépôt), Banque Palatine, Crédit Maritime, Casden Banque Populaire, Banque de Savoie
12	La Perception (Trésor public), Banque de France, CDC - Investissement Trésor Vie, Alyse Guyane
13	Banque à distance (banque sans guichet) : Cortal, ING Direct, Axa Banque/Banque Directe, Boursorama, Fortuneo, Monabanq, Bforbank, Hello Bank!, Binck, Boursedirect, Saxo banque, etc.
14	Autre banque traditionnelle avec guichet (française ou étrangère)
15	Compagnie d'assurance, mutuelle ou association d'épargnants (AXA, AGF, AVIVA, GENERALI, GROUPAMA, GAN, MMA, MAAF, GMF, MUTAVIE, MACSF, LA MONDIALE, SWISS LIFE, AFER, AGIPI, ...)
16	Caisse de retraite
17	Autre organisme (établissements bancaires et assurances)
18	Institution de crédit : Crédit Foncier de France, Crédit Immobilier de France, UCB
19	HLM (OPAC, SCI, Coopérative HLM, ...)
20	Employeur, Administration (CAF, Collectivité locale)
21	Famille, ami, particulier
22	Organisme de vente par correspondance
23	Magasin, grande distribution
24	Organisme spécialisé dans le crédit aux particuliers
25	Autre organisme (Endettement - Organismes prêteurs)

ETABA_DECL

Établissement de souscription (25 postes), avant redressement (*)

Variables en entrée = DETET, QETPAN, CCET, LIVET, ELOET, PERPET, PEPET, RETET, AVIET, AVIETB, PEAET, PFET, DETPET, DETTET

Variable disponible pour les produits financiers où FINNA = 01 à 09, 16, 17, 19 à 28 et 35 (NATURE = 1), pour l'endettement privé et pour l'endettement professionnel hors entreprises (NATURE = 6 et DETQUA <> 14 et 15).

(*) Cette variable n'est pas dans le fichier diffusé.

Liste des codes

	Sans objet ou valeur manquante
01	La Banque Postale (CCP) - La Banque Postale Prévoyance (ex- Assurposte), CNP Assurances, Préviposte
02	Caisse d'Épargne (Écureuil) - CNP Assurances (ex-Écureuil Vie), Banque des Antilles

	Françaises, Banque de la Réunion
03	Crédit Agricole - Prédica, Finaref vie, Santéfi
04	Crédit Mutuel - Pérennité, Suravenir, Socapi, ACM Vie SA, ACM, Assurances du Crédit Mutuel Vie, ACM Nord Vie, Sérénis Vie, Crédit Mutuel Enseignant de Martinique
05	BNP Paribas, Banque de Bretagne - Cardif Assurance Vie (ex-Natio Vie), Banque Nationale de Paris Internationale
06	HSBC (ex-CCF) - HSBC Assurances Vie (ex-Erisa), Banque de Savoie
07	Crédit du Nord, Banque Rhône-Alpes, Banque Courtois
08	Le Crédit Lyonnais (LCL) - Prédica (ex-Assurances Fédérales Vie), Banque Française Commerciale Antilles Guyane (B.F.C.A.G.)
09	Société Générale - Sogécap (ex-Sogénal), Oradea vie, Banque Fédérale Mutualiste (BFM), Banque Française Commerciale Océan Indien (BFC OI), Compagnie Générale D'Affacturage
10	CIC, banques du groupe CIC
11	Banques populaires – Natixis assurances, Assurances banques populaires Vie, Prépar prévoyance épargne retraite, Prospérité, Fructivie, Foncier Assurance, Crédit Coopératif, B.R.E.D. (Banque Régionale d'Escompte et de Dépôt), Banque Palatine, Crédit Maritime, Casden Banque Populaire, Banque de Savoie
12	La Perception (Trésor public), Banque de France, CDC - Investissement Trésor Vie, Alyse Guyane
13	Banque à distance (banque sans guichet) : Cortal, ING Direct, Axa Banque/Banque Directe, Boursorama, Fortuneo, Monabanq, Bforbank, Hello Bank!, Binck, Boursedirect, Saxo banque, etc.
14	Autre banque traditionnelle avec guichet (française ou étrangère)
15	Compagnie d'assurance, mutuelle ou association d'épargnants (AXA, AGF, AVIVA, GENERALI, GROUPAMA, GAN, MMA, MAAF, GMF, MUTAVIE, MACSF, LA MONDIALE, SWISS LIFE, AFER, AGIPI, ...)
16	Caisse de retraite
17	Autre organisme (établissements bancaires et assurances)
18	Institution de crédit : Crédit Foncier de France, Crédit Immobilier de France, UCB
19	HLM (OPAC, SCI, Coopérative HLM, ...)
20	Employeur, Administration (CAF, Collectivité locale)
21	Famille, ami, particulier
22	Organisme de vente par correspondance
23	Magasin, grande distribution
24	Organisme spécialisé dans le crédit aux particuliers
25	Autre organisme (Endettement - Organismes prêteurs)

ETABA14

Établissement de souscription (14 postes)

Regroupement de la variable ETABA.

Variables en entrée = DETET, QETPAN, CCET, LIVET, ELOET, PERPET, PEPET, RETET, AVIET, AVIETB, PEAET, PFET, DETPET, DETTET

Variable disponible pour les produits financiers où FINNA = 01 à 09, 16, 17, 19 à 28 et 35 (NATURE = 1), pour l'endettement privé et pour l'endettement professionnel hors entreprises (NATURE = 6 et DETQUA <> 14 et 15).

Liste des codes

	Sans objet ou valeur manquante
01	Banque traditionnelle avec guichet (française ou étrangère) : regroupement des modalités 1 à 11 et 14 de la variable ETABA
02	La Perception (Trésor public), Banque de France, CDC - Investissement Trésor Vie, Alyse Guyane
03	Banque à distance (banque sans guichet) : Cortal, ING Direct, Axa Banque/Banque Directe, Boursorama, Fortuneo, Monabanq, Bforbank, Hello Bank!, Binck, Boursedirect, Saxo banque, etc.
04	Compagnie d'assurance, mutuelle ou association d'épargnants (AXA, AGF, AVIVA, GENERALI, GROUPAMA, GAN, MMA, MAAF, GMF, MUTAVIE, MACSF, LA MONDIALE, SWISS LIFE, AFER, AGIPI, ...)
05	Caisse de retraite
06	Autre organisme (établissements bancaires et assurances)
07	Institution de crédit : Crédit Foncier de France, Crédit Immobilier de France, UCB
08	HLM (OPAC, SCI, Coopérative HLM, ...)
09	Employeur, Administration (CAF, Collectivité locale)
10	Famille, ami, particulier
11	Organisme de vente par correspondance
12	Magasin, grande distribution
13	Organisme spécialisé dans le crédit aux particuliers
14	Autre organisme (Endettement - Organismes prêteurs)

EVOPRET

Modification des prêts depuis la dernière enquête

Variables en entrée = EVOPRETRES, EVOPRET(P), EVOPRETR(P), EVOPRETPA

Champ: produits immobiliers, y compris la résidence principale. (NATURE = 2).

Liste des codes

	Sans objet ou valeur manquante
1	Oui, certains ont été rachetés par un autre crédit ou modifiés
2	Oui, ces emprunts sont finis, il n'y a plus d'emprunt en cours
3	Non, pas de modification
4	C'était une erreur, le ménage ne détenait aucun prêt pour ce logement

EVOV

Évolution de la valeur du bien depuis la dernière enquête

Variables en entrée = EVOV, EVOVR

Champ: actifs immobiliers hors résidence principale, hors garages ou parkings. (NATURE = 2, LOGNA = 02,03,04).

Liste des codes

	Sans objet ou valeur manquante
1	Oui, augmentation
2	Oui, diminution
3	Non, pas d'évolution

FINNA

Nature détaillée des actifs financiers

Note: à la différence de l'enquête 2014-2015, tous les types d'épargne salariale (anciennement FINNA = 11 à 15) sont regroupés dans la modalité 10.

Liste des codes

	Sans objet
01	Compte-chèques
02	Livret A
03	Livret Bleu
04	Livret de développement durable et Solidaire (LDDS, ancien LDD/CODEVI)
05	Livret d'épargne populaire (LEP)
06	Livret jeune
07	Livret soumis à l'impôt (Livret B, livret Orange, épargne Orange, etc.)
08	Plan épargne-logement (PEL)
09	Compte épargne-logement (CEL)
10	Epargne salariale sous forme d'argent placé sur un compte courant bloqué
16	Plan d'épargne retraite populaire (PERP)
17	Plan d'épargne populaire (PEP)
18	Retraite surcomplémentaire
19	Retraite complémentaire volontaire
20	Assurance-vie
21	Bons de capitalisation
22	Plan d'épargne en actions (PEA)
23	Actions cotées sur un compte-titres ordinaire
24	Actions non cotées sur un compte-titres ordinaire
25	Obligations sur un compte-titres ordinaire
26	Sicav ou FCP sur un compte-titres ordinaire
27	Parts sociales de banque sur un compte-titres ordinaire
28	Parts de SCPI sur un compte-titres ordinaire
29	Compte-titre - Type non précisé
30	Actions non cotées ou parts de SARL hors compte-titres ordinaire
31	Bons d'épargne, bons de caisse ou bons du Trésor
32	Compte à termes
33	Compte courant d'associé
34	Livret d'épargne en entreprise (LEE)
35	Autre produit n'ayant pu être reclassé dans sa catégorie

FINNA_DECL

Nature détaillée des actifs financiers, avant redressement

Note: à la différence de l'enquête 2014-2015, tous les types d'épargne salariale (anciennement FINNA = 11 à 15) sont regroupés dans la modalité 10.

Liste des codes

	Sans objet
01	Compte-chèques
02	Livret A
03	Livret Bleu
04	Livret de développement durable et Solidaire (LDDS, ancien LDD/CODEVI)

05	Livret d'épargne populaire (LEP)
06	Livret jeune
07	Livret soumis à l'impôt (Livret B, livret Orange, épargne Orange, etc.)
08	Plan épargne-logement (PEL)
09	Compte épargne-logement (CEL)
10	Epargne salariale sous forme d'argent placé sur un compte courant bloqué
16	Plan d'épargne retraite populaire (PERP)
17	Plan d'épargne populaire (PEP)
18	Retraite surcomplémentaire
19	Retraite complémentaire volontaire
20	Assurance-vie
21	Bons de capitalisation
22	Plan d'épargne en actions (PEA)
23	Actions cotées sur un compte-titres ordinaire
24	Actions non cotées sur un compte-titres ordinaire
25	Obligations sur un compte-titres ordinaire
26	Sicav ou FCP sur un compte-titres ordinaire
27	Parts sociales de banque sur un compte-titres ordinaire
28	Parts de SCPI sur un compte-titres ordinaire
29	Compte-titre - Type non précisé
30	Actions non cotées ou parts de SARL hors compte-titres ordinaire
31	Bons d'épargne, bons de caisse ou bons du Trésor
32	Compte à termes
33	Compte courant d'associé
34	Livret d'épargne en entreprise (LEE)
35	Autre produit n'ayant pu être reclassé dans sa catégorie

GMTCTIT

Montant global détenu sur le compte-titres ordinaire sur lequel figurent plusieurs types de valeurs mobilières, dont au moins un montant est inconnu (en tranches)

Variables en entrée = GPFMT, GPFVEN, GPFMTC_E

Liste des codes

	Sans objet ou valeur manquante
01	Moins de 1 500 €
02	De 1 500 € à moins de 3 000 €
03	De 3 000 € à moins de 4 500 €
04	De 4 500 € à moins de 7 500 €
05	De 7 500 € à moins de 15 000 €
06	De 15 000 € à moins de 20 000 €
07	De 20 000 € à moins de 30 000 €
08	De 30 000 € à moins de 45 000 €
09	De 45 000 € à moins de 90 000 €
10	De 90 000 € à moins de 150 000 €
11	De 150 000 € à moins de 450 000 €
12	450 000 € ou plus

13	De 450 000 € à moins de 1 000 000 €
14	De 1 000 000 € à moins de 2 000 000 €
15	De 2 000 000 € à moins de 5 000 000 €
16	De 5 000 000 € à moins de 10 000 000 €
17	10 000 000 € ou plus

GMTCTIT_DECL

Montant global détenu sur le compte-titres ordinaire sur lequel figurent plusieurs types de valeurs mobilières, dont au moins un montant est inconnu (en tranches), avant redressement

Variables en entrée = GPFMT, GPFVEN, GPFMTC_E

Liste des codes

	Sans objet ou valeur manquante
01	Moins de 1 500 €
02	De 1 500 € à moins de 3 000 €
03	De 3 000 € à moins de 4 500 €
04	De 4 500 € à moins de 7 500 €
05	De 7 500 € à moins de 15 000 €
06	De 15 000 € à moins de 20 000 €
07	De 20 000 € à moins de 30 000 €
08	De 30 000 € à moins de 45 000 €
09	De 45 000 € à moins de 90 000 €
10	De 90 000 € à moins de 150 000 €
11	De 150 000 € à moins de 450 000 €
12	450 000 € ou plus
13	De 450 000 € à moins de 1 000 000 €
14	De 1 000 000 € à moins de 2 000 000 €
15	De 2 000 000 € à moins de 5 000 000 €
16	De 5 000 000 € à moins de 10 000 000 €
17	10 000 000 € ou plus

GMTCTITC

Montant global détenu sur le compte-titres ordinaire sur lequel figurent plusieurs types de valeurs mobilières, dont au moins un montant est inconnu (en clair)

Variable en entrée = GPFMTC_E

Variable numérique

GMTCTITC_DECL

Montant global détenu sur le compte-titres ordinaire sur lequel figurent plusieurs types de valeurs mobilières, dont au moins un montant est inconnu (en clair), avant redressement

Variable en entrée = GPFMTC_E

Variable numérique

Format : Entier

Minimum : 1

Maximum : 9 999 997

GRNBR

Nombre de logements regroupés

Variable en entrée = GRNBR

Champ : actifs immobiliers regroupés, hors résidence principale

Variable numérique

GRNBR_DECL

Nombre de logements regroupés, avant redressement

Variable en entrée = GRNBR

Champ : actifs immobiliers regroupés, hors résidence principale

Variable numérique

Format : Entier

Minimum : 2

Maximum : 97

IDENT

Identifiant transversal anonymisé du ménage

Chaque ménage est repéré par un identifiant IDENT à 13 caractères.

Variable texte

IDENTLOG

Identifiant du logement pour lequel un endettement a été contracté

Chaque emprunt immobilier est lié au logement financé par cet emprunt via cet identifiant IDENTLOG sur 20 caractères qui correspond exactement à l'IDENTPROD du logement en question afin de permettre un appariement.

Ainsi, les 13 premiers correspondent à l'identifiant du ménage, IDENT, les 2 suivants au NOP du détenteur (ici, toujours ME, c'est à dire "ménage"), le suivant à la nature du produit (ici, toujours "2", c'est-à-dire "Actifs immobiliers"), les 2 suivants à la nature détaillée LOGNA et les 2 derniers au numéro d'ordre du logement.

Variable texte

IDENTPOS

Identifiant du détenteur

Chaque détenteur est repéré par un identifiant IDENTPOS à 15 caractères. Les 13 premiers correspondent à l'identifiant du ménage, IDENT, les 2 derniers à l'identifiant du détenteur, NOP.

Variable texte

IDENTPROD

Identifiant du produit

Chaque produit est repéré par un identifiant IDENTPROD à 20 caractères. Les 15 premiers correspondent à l'identifiant du détenteur du produit, IDENTPOS, le suivant à la nature du produit, NATURE, et les deux derniers au numéro d'ordre du produit dans le portefeuille du détenteur.

Variable texte

IDENTPROD14

Identifiant du produit à la précédente vague d'enquête

Chaque produit est repéré par un identifiant IDENTPROD à 20 caractères. Les 15 premiers correspondent à l'identifiant du détenteur du produit, IDENTPOS, le suivant à la nature du produit, NATURE, et les deux

derniers au numéro d'ordre du produit dans le portefeuille du détenteur.

Champ : l'IDENDPROD14 est connu pour les produits immobiliers (NATURE=2) hors garage et parking.

Variable texte

KDU

Montant du capital restant dû (en clair)

Variables en entrée = DETKDU_E, PRKDU_E, KDUENT_E, DETPKDU_E, DETTKDU_E, KDULEASENT_E

Variable numérique

Format : Entier

Minimum : 0

Maximum : 9 999 997

KDU_CALC

Indicatrice du capital restant dû calculé à partir de formules bancaires

Liste des codes

	Sans objet
1	Oui
2	Non

KDU_CORR

Montant du capital restant dû, corrigé (en clair)

Variables en entrée = DETKDU_E, PRKDU_E, KDUENT_E, DETPKDU_E, DETTKDU_E, KDULEASENT_E
Il s'agit du montant de capital restant dû, après correction des erreurs d'unité et des incohérences.

Variable numérique

KDU_DECL

Montant du capital restant dû, avant redressement (en clair)

Variables en entrée = DETKDU_E, PRKDU_E, KDUENT_E, DETPKDU_E, DETTKDU_E, KDULEASENT_E

Variable numérique

Format : Entier

Minimum : 0

Maximum : 9 999 997

LIQ

Année prévue du passage en phase de rente

Variables en entrée = RETLIQ, RETLIQS

Champ : épargne-retraite

Variable numérique

Format : Entier

Minimum : 2 017

Maximum : 2 100

LOGCOM

Code commune où se situe le bien immobilier (*)

Code sur 5 caractères.

Champ : hors garages et parkings indépendants, hors actifs professionnels.

(*) Cette variable n'est pas dans le fichier diffusé.

Variable texte

LOGNA

Nature détaillée des actifs immobiliers

Variables en entrée = STOC, LOGAUT, IMMEUB, ALGTYP, PAR

Liste des codes

	Sans objet
01	Résidence principale
02	Maison individuelle (autre que la résidence principale)
03	Appartement seul (autre que la résidence principale)
04	Appartements regroupés dans le même immeuble (autres que la résidence principale)
05	Garages ou parkings (indépendants)

LOGNA_DECL

Nature détaillée des actifs immobiliers, avant redressement

Variables en entrée = STOC, LOGAUT, IMMEUB, ALGTYP, PAR

Liste des codes

	Sans objet
01	Résidence principale
02	Maison individuelle (autre que la résidence principale)
03	Appartement seul (autre que la résidence principale)
23	Maison individuelle ou appartement seul
04	Appartements regroupés dans le même immeuble (autres que la résidence principale)
05	Garages ou parkings (indépendants)

LOGPRIACH

Valeur d'acquisition du logement, hors frais de notaire ou d'agence (en clair)

Variables en entrée = RESPRIACH_E, ALGINIT_E, ALGINITR_E

Champ : actifs immobiliers de type logement

Variable numérique

LOGPRIACH_DECL

Valeur d'acquisition du logement, hors frais de notaire ou d'agence (en clair), avant redressement

Variables en entrée = RESPRIACH_E, ALGINIT_E, ALGINITR_E

Champ : actifs immobiliers de type logement

Variable numérique

Format : Entier

Minimum : 0

Maximum : 99 999 997

LOGQUA1

Caractéristique de la résidence principale

Variables en entrée = RESTYP, RESHLM

Liste des codes

	Sans objet ou valeur manquante
1	Maison individuelle de type HLM, logement social
2	Maison individuelle sans caractère social
3	Immeuble collectif de 2 à 9 logements, de type HLM, logement social
4	Immeuble collectif de 2 à 9 logements, sans caractère social
5	Immeuble collectif de 10 logements ou plus, de type HLM, logement social
6	Immeuble collectif de 10 logements ou plus, sans caractère social

LOGQUA2_DG

Utilisation du bien immobilier : mise à disposition gratuite

Variable en entrée = ALGOCAR

Champ : actifs immobiliers hors résidence principale, hors actifs professionnels

Liste des codes

	Sans objet ou valeur manquante
1	Oui
2	Non

LOGQUA2_DG_DECL

Utilisation du bien immobilier : mise à disposition gratuite, avant redressement

Variable en entrée = ALGOCAR

Champ : actifs immobiliers hors résidence principale, hors actifs professionnels

Liste des codes

	Sans objet ou valeur manquante
1	Oui
2	Non

LOGQUA2_LP

Utilisation du bien immobilier : mise en location une partie de l'année

Variables en entrée = ALGOCAR, ALGLOC

Champ : actifs immobiliers hors résidence principale, hors actifs professionnels

Liste des codes

	Sans objet ou valeur manquante
1	Oui
2	Non

LOGQUA2_LP_DECL

Utilisation du bien immobilier : mise en location une partie de l'année

Variables en entrée = ALGOCAR, ALGLOC

Champ : actifs immobiliers hors résidence principale, hors actifs professionnels

Liste des codes

	Sans objet ou valeur manquante
1	Oui
2	Non

LOGQUA2_LT

Utilisation du bien immobilier : mise en location toute l'année

Variables en entrée = = ALGOCAR, ALGLOC

Champ : actifs immobiliers hors résidence principale, hors actifs professionnels

Liste des codes

	Sans objet ou valeur manquante
1	Oui
2	Non

LOGQUA2_LT_DECL

Utilisation du bien immobilier : mise en location toute l'année, avant redressement

Variables en entrée = = ALGOCAR, ALGLOC

Champ : actifs immobiliers hors résidence principale, hors actifs professionnels

Liste des codes

	Sans objet ou valeur manquante
1	Oui
2	Non

LOGQUA2_PT

Utilisation du bien immobilier : pied à terre

Variable en entrée = ALGOCAR

Champ : actifs immobiliers hors résidence principale, hors actifs professionnels

Liste des codes

	Sans objet ou valeur manquante
1	Oui
2	Non

LOGQUA2_PT_DECL

Utilisation du bien immobilier : pied à terre, avant redressement

Variable en entrée = ALGOCAR

Champ : actifs immobiliers hors résidence principale, hors actifs professionnels

Liste des codes

	Sans objet ou valeur manquante
1	Oui
2	Non

LOGQUA2_RS

Utilisation du bien immobilier : résidence secondaire

Variable en entrée = ALGOCAR

Champ : actifs immobiliers hors résidence principale, hors actifs professionnels

Liste des codes

	Sans objet ou valeur manquante
1	Oui
2	Non

LOGQUA2_RS_DECL

Utilisation du bien immobilier : résidence secondaire

Variable en entrée = ALGOCAR

Champ : actifs immobiliers hors résidence principale, hors actifs professionnels

Liste des codes

	Sans objet ou valeur manquante
1	Oui
2	Non

LOGQUA2_VC

Utilisation du bien immobilier : vacant

Variable en entrée = ALGOCAR

Champ : actifs immobiliers hors résidence principale, hors actifs professionnels

Liste des codes

	Sans objet ou valeur manquante
1	Oui
2	Non

LOGQUA2_VC_DECL

Utilisation du bien immobilier : vacant, avant redressement

Variable en entrée = ALGOCAR

Champ : actifs immobiliers hors résidence principale, hors actifs professionnels

Liste des codes

	Sans objet ou valeur manquante
1	Oui
2	Non

LOGTU

Type d'agglomération dans laquelle se situe le bien immobilier

Variables en entrée : ALGTU, ALGTUR

Champ: actifs immobiliers y compris résidence principale, hors parkings et garages indépendants, et hors actifs professionnels.

Liste des codes

	Sans objet ou valeur manquante
0	Commune rurale
1	Unité urbaine de moins de 5 000 habitants
2	Unité urbaine de 5 000 à 9 999 habitants
3	Unité urbaine de 10 000 à 19 999 habitants
4	Unité urbaine de 20 000 à 49 999 habitants
5	Unité urbaine de 50 000 à 99 999 habitants
6	Unité urbaine de 100 000 à 199 999 habitants
7	Unité urbaine de 200 000 à 1 999 999 habitants
8	Agglomération de Paris

MONTCLA

Montant du capital détenu ou emprunté (en clair)

Il s'agit du montant final détenu ou emprunté pour chaque produit après corrections et imputations.
ATTENTION : la part revenant au ménage (PARMEN) doit être appliquée aux actifs immobiliers (NATURE = 2) et professionnels (NATURE = 3 et 4).

Variable numérique

Format : Entier
Minimum : -9 999 997
Maximum : 99 999 997

MONTCLA_CORR

Montant du capital détenu ou emprunté, corrigé (en clair)

Variables en entrée = DETMT_E, PANMT_E, PRMT_E, CCMTC_E, LIVMTC_E, ELOMTC_E, SALMTC_E, PERPMT_E, PEPMT_E, R ETMTC_E, RETMTSC_E, AVIMTC_E, AVIMTBC_E, PEAMTC_E, SICQUAMTC_E, ACTMTC_E, ACTN CMTC_E, PSBMTC_E, OBLIMTC_E, SCPIMTC_E, ACTNMTC_E, PFDMTC_E, DETPMT_E, DETTMT_E

Il s'agit du montant de capital détenu ou emprunté, après correction des erreurs d'unité et des incohérences, mais avant imputation.

ATTENTION : la part revenant au ménage (PARMEN) doit être appliquée aux actifs immobiliers (NATURE = 2) et professionnels (NATURE = 3 et 4).

Variable numérique

Format : Entier
Minimum : -9 999 997
Maximum : 99 999 997

MONTCLA_DECL

Montant du capital détenu ou emprunté, avant redressement (en clair)

Variables en entrée = DETMT_E, PANMT_E, PRMT_E, CCMTC_E, LIVMTC_E, ELOMTC_E, SALMTC_E, PERPMT_E, PEPMT_E, R ETMTC_E, RETMTSC_E, AVIMTC_E, AVIMTBC_E, PEAMTC_E, SICQUAMTC_E, ACTMTC_E, ACTN CMTC_E, PSBMTC_E, OBLIMTC_E, SCPIMTC_E, ACTNMTC_E, PFDMTC_E, DETPMT_E, DETTMT_E

Il s'agit du montant détenu ou emprunté pour chaque produit, avant corrections et imputations.

ATTENTION : la part revenant au ménage (PARMEN) doit être appliquée aux actifs immobiliers (NATURE = 2) et professionnels (NATURE = 3 et 4).

Variable numérique

Format : Entier
Minimum : -9 999 997
Maximum : 99 999 997

MONTMAX_CORR

Montant maximum de l'actif, corrigé (en clair)

Variables en entrée = RESMAX_E, ALGMAXR_E, ALGMAX_E, PARMAX_E, TERMAX_E, PROMAX_E, TERHMAX_E, PROHMAX_E, TERNEMAX_E, PRONEMAX_E

Champ : actifs immobiliers et professionnels.

Il s'agit du montant maximum de l'actif, après correction des erreurs d'unité et des incohérences.

La valeur finale après imputation est dans la variable MONTCLA.

Variable numérique

Format : Entier
Minimum : 0
Maximum : 99 999 997

MONTMAX_DECL

Montant maximum de l'actif, avant redressement (en clair)

Variables en entrée = RESMAX_E, ALGMAXR_E, ALGMAX_E, PARMAX_E, TERMAX_E, PROMAX_E, TERHMAX_E, PROHMAX_E, TERNEMAX_E, PRONEMAX_E

Champ : actifs immobiliers et professionnels.

La valeur finale après imputation est dans la variable MONTCLA.

Variable numérique

Format : Entier

Minimum : 0

Maximum : 99 999 997

MONTMIN_CORR

Montant minimum de l'actif, corrigé (en clair)

Variables en entrée = RESMIN_E, ALGMINR_E, ALGMIN_E, PARMIN_E, TERMIN_E, PROMIN_E, TERHMIN_E, PROHMIN_E, TERNEMIN_E, PRONEMIN_E

Champ : actifs immobiliers et professionnels.

Il s'agit du montant maximum de l'actif, après correction des erreurs d'unité et des incohérences.

La valeur finale après imputation est dans la variable MONTCLA.

Variable numérique

Format : Entier

Minimum : 0

Maximum : 99 999 997

MONTMIN_DECL

Montant minimum de l'actif, avant redressement (en clair)

Variables en entrée = RESMIN_E, ALGMINR_E, ALGMIN_E, PARMIN_E, TERMIN_E, PROMIN_E, TERHMIN_E, PROHMIN_E, TERNEMIN_E, PRONEMIN_E

Champ : actifs immobiliers et professionnels.

La valeur finale après imputation est dans la variable MONTCLA.

Variable numérique

Format : Entier

Minimum : 0

Maximum : 99 999 997

MTBON

Montant détenu en bons d'épargne, bons de caisse ou bons du Trésor (en tranches)

Variables en entrée = BONMT, PFDVEN, PFDMTC_E

Liste des codes

	Sans objet ou valeur manquante
01	Moins de 1 500 €
02	De 1 500 € à moins de 3 000 €
03	De 3 000 € à moins de 4 500 €
04	De 4 500 € à moins de 7 500 €
05	De 7 500 € à moins de 15 000 €
06	De 15 000 € à moins de 20 000 €
07	De 20 000 € à moins de 30 000 €
08	De 30 000 € à moins de 45 000 €
09	De 45 000 € à moins de 90 000 €
10	De 90 000 € à moins de 150 000 €

11	De 150 000 € à moins de 450 000 €
12	450 000 € ou plus
13	De 450 000 € à moins de 1 000 000 €
14	De 1 000 000 € à moins de 2 000 000 €
15	De 2 000 000 € à moins de 5 000 000 €
16	De 5 000 000 € à moins de 10 000 000 €
17	10 000 000 € ou plus

MTCCA

Montant détenu sur le compte courant d'associés (en tranches)

Variables en entrée = PFDCLMT, PFDVEN, PFDMT_C

Liste des codes

	Sans objet ou valeur manquante
01	Moins de 1 500 €
02	De 1 500 € à moins de 7 500 €
03	De 7 500 € à moins de 15 000 €
04	De 15 000 € à moins de 45 000 €
05	De 45 000 € à moins de 150 000 €
06	De 150 000 € à moins de 450 000 €
07	450 000 € ou plus
08	De 450 000 € à moins de 1 000 000 €
09	De 1 000 000 € à moins de 2 000 000 €
10	De 2 000 000 € à moins de 5 000 000 €
11	De 5 000 000 € à moins de 10 000 000 €
12	10 000 000 € ou plus

MTDIVERS

Montant détenu sur le placement financier non identifié, ou le placement financier identifié mais dont le montant n'a pas pu être reclassé (en tranches)

Variables en entrée = PANMTTR, PANMT_C

Liste des codes

	Sans objet ou valeur manquante
01	Moins de 1 500 €
02	De 1 500 € à moins de 7 500 €
03	De 7 500 € à moins de 15 000 €
04	De 15 000 € à moins de 30 000 €
05	30 000 € ou plus

MTDIVERS_DECL

Montant détenu sur le placement financier non identifié, ou le placement financier identifié mais dont le montant n'a pas pu être reclassé (en tranches), avant redressement

Variables en entrée = PANMTTR, PANMT_C

Liste des codes

	Sans objet ou valeur manquante
01	Moins de 1 500 €
02	De 1 500 € à moins de 7 500 €
03	De 7 500 € à moins de 15 000 €
04	De 15 000 € à moins de 30 000 €
05	30 000 € ou plus

MTEPALO**Montant détenu sur le PEL ou le CEL (en tranches)**

Variables en entrée = ELOMT, ELOMTC_E

Liste des codes

	Sans objet ou valeur manquante
01	Moins de 750 €
02	De 750 € à moins de 1 500 €
03	De 1 500 € à moins de 4 500 €
04	De 4 500 € à moins de 9 000 €
05	De 9 000 € à moins de 15 300 €
06	De 15 300 € à moins de 30 000 €
07	De 30 000 € à moins de 61 200 €
08	61 200 € ou plus

MTEPALO_DECL**Montant détenu sur le PEL ou le CEL (en tranches), avant redressement**

Variables en entrée = ELOMT, ELOMTC_E

Liste des codes

	Sans objet ou valeur manquante
01	Moins de 750 €
02	De 750 € à moins de 1 500 €
03	De 1 500 € à moins de 4 500 €
04	De 4 500 € à moins de 9 000 €
05	De 9 000 € à moins de 15 300 €
06	De 15 300 € à moins de 30 000 €
07	De 30 000 € à moins de 61 200 €
08	61 200 € ou plus

MTLEE**Montant détenu sur le LEE (en tranches)**

Variables en entrée = PFDCLMT, PFDVEN, PFDMTC_E

Liste des codes

	Sans objet ou valeur manquante
01	Moins de 1 500 €
02	De 1 500 € à moins de 7 500 €
03	De 7 500 € à moins de 15 000 €
04	De 15 000 € à moins de 45 000 €
05	De 45 000 € à moins de 150 000 €
06	De 150 000 € à moins de 450 000 €
07	450 000 € ou plus
08	De 450 000 € à moins de 1 000 000 €
09	De 1 000 000 € à moins de 2 000 000 €
10	De 2 000 000 € à moins de 5 000 000 €
11	De 5 000 000 € à moins de 10 000 000 €
12	10 000 000 € ou plus

MTLIVF**Montant détenu sur le livret soumis à l'impôt (en tranches)**

Variables en entrée = LIVSIMT, LIVSIVEN, LIVMTC_E

Liste des codes

	Sans objet ou valeur manquante
01	Moins de 1 500 €
02	De 1 500 € à moins de 3 000 €
03	De 3 000 € à moins de 4 500 €
04	De 4 500 € à moins de 7 500 €
05	De 7 500 € à moins de 15 000 €
06	De 15 000 € à moins de 20 000 €
07	De 20 000 € à moins de 30 000 €
08	De 30 000 € à moins de 45 000 €
09	De 45 000 € à moins de 90 000 €
10	De 90 000 € à moins de 150 000 €
11	De 150 000 € à moins de 450 000 €
12	450 000 € ou plus
13	De 450 000 € à moins de 1 000 000 €
14	De 1 000 000 € à moins de 2 000 000 €
15	De 2 000 000 € à moins de 5 000 000 €
16	De 5 000 000 € à moins de 10 000 000 €
17	10 000 000 € ou plus

MTLIVF_DECL**Montant détenu sur le livret soumis à l'impôt (en tranches), avant redressement**

Variables en entrée = LIVSIMT, LIVSIVEN, LIVMTC_E

Liste des codes

	Sans objet ou valeur manquante
01	Moins de 1 500 €
02	De 1 500 € à moins de 3 000 €

03	De 3 000 € à moins de 4 500 €
04	De 4 500 € à moins de 7 500 €
05	De 7 500 € à moins de 15 000 €
06	De 15 000 € à moins de 20 000 €
07	De 20 000 € à moins de 30 000 €
08	De 30 000 € à moins de 45 000 €
09	De 45 000 € à moins de 90 000 €
10	De 90 000 € à moins de 150 000 €
11	De 150 000 € à moins de 450 000 €
12	450 000 € ou plus
13	De 450 000 € à moins de 1 000 000 €
14	De 1 000 000 € à moins de 2 000 000 €
15	De 2 000 000 € à moins de 5 000 000 €
16	De 5 000 000 € à moins de 10 000 000 €
17	10 000 000 € ou plus

MTRET

Montant accumulé sur le contrat de retraite complémentaire volontaire ou surcomplémentaire (en tranches)

Variables en entrée = RETMTS, RETMTSC_E, RETMT, RETMTC_E

Liste des codes

	Sans objet ou valeur manquante
01	Moins de 3 000 €
02	De 3 000 € à moins de 7 500 €
03	De 7 500 € à moins de 15 000 €
04	De 15 000 € à moins de 30 000 €
05	De 30 000 € à moins de 45 000 €
06	De 45 000 € à moins de 90 000 €
07	De 90 000 € à moins de 150 000 €
08	150 000 € ou plus

MTRET_DECL

Montant accumulé sur le contrat de retraite complémentaire volontaire ou surcomplémentaire (en tranches), avant redressement

Variables en entrée = RETMTS, RETMTSC_E, RETMT, RETMTC_E

Liste des codes

	Sans objet ou valeur manquante
01	Moins de 3 000 €
02	De 3 000 € à moins de 7 500 €
03	De 7 500 € à moins de 15 000 €
04	De 15 000 € à moins de 30 000 €
05	De 30 000 € à moins de 45 000 €
06	De 45 000 € à moins de 90 000 €
07	De 90 000 € à moins de 150 000 €
08	150 000 € ou plus

MTTER

Montant détenu sur le compte à termes (en tranches)

Variables en entrée = PFDCCCLMT, PFDVEN, PFDMTC_E

Liste des codes

	Sans objet ou valeur manquante
01	Moins de 1 500 €
02	De 1 500 € à moins de 7 500 €
03	De 7 500 € à moins de 15 000 €
04	De 15 000 € à moins de 45 000 €
05	De 45 000 € à moins de 150 000 €
06	De 150 000 € à moins de 450 000 €
07	450 000 € ou plus
08	De 450 000 € à moins de 1 000 000 €
09	De 1 000 000 € à moins de 2 000 000 €
10	De 2 000 000 € à moins de 5 000 000 €
11	De 5 000 000 € à moins de 10 000 000 €
12	10 000 000 € ou plus

MTTER_DECL

Montant détenu sur le compte à termes (en tranches), avant redressement

Variables en entrée = PFDCCCLMT, PFDVEN, PFDMTC_E

Liste des codes

	Sans objet ou valeur manquante
01	Moins de 1 500 €
02	De 1 500 € à moins de 7 500 €
03	De 7 500 € à moins de 15 000 €
04	De 15 000 € à moins de 45 000 €
05	De 45 000 € à moins de 150 000 €
06	De 150 000 € à moins de 450 000 €
07	450 000 € ou plus
08	De 450 000 € à moins de 1 000 000 €
09	De 1 000 000 € à moins de 2 000 000 €
10	De 2 000 000 € à moins de 5 000 000 €
11	De 5 000 000 € à moins de 10 000 000 €
12	10 000 000 € ou plus

MTTRAN1

Montant détenu sur le compte-chèques ou le livret défiscalisé (en tranches)

Variables en entrée = CCMT, CCMT_C_E, LIVMT, LIVMT_C_E

Liste des codes

	Sans objet ou valeur manquante
01	Moins de 150 €
02	De 150 € à moins de 450 €
03	De 450 € à moins de 750 €
04	De 750 € à moins de 1 500 €

05	De 1 500 € à moins de 3 000 €
06	De 3 000 € à moins de 4 500 €
07	De 4 500 € à moins de 7 500 €
08	De 7 500 € à moins de 10 500 €
09	De 10 500 € à moins de 15 300 €
10	De 15 300 € à moins de 22 000 €
11	22 000 € ou plus

MTTRAN1_DECL

Montant détenu sur le compte-chèques ou le livret défiscalisé (en tranches), avant redressement

Variables en entrée = CCMT, CCMTC_E, LIVMT, LIVMTC_E

Liste des codes

	Sans objet ou valeur manquante
01	Moins de 150 €
02	De 150 € à moins de 450 €
03	De 450 € à moins de 750 €
04	De 750 € à moins de 1 500 €
05	De 1 500 € à moins de 3 000 €
06	De 3 000 € à moins de 4 500 €
07	De 4 500 € à moins de 7 500 €
08	De 7 500 € à moins de 10 500 €
09	De 10 500 € à moins de 15 300 €
10	De 15 300 € à moins de 22 000 €
11	22 000 € ou plus

MTTRAN2

Montant détenu sur le PERP, le PEP, l'assurance-vie, les bons de capitalisation, l'épargne salariale ou les valeurs mobilières (en tranches)

Variables en entrée = SALMT, SALVEN, SALMTC_E, PERPMT, PERPVEN, PERPMTTC_E, PEPMT, PEPVEN, PEPMTC_E, AVIMT, AVIMTVEN, AVIMTC_E, AVIMTB, AVIMTBVEN, AVIMTBC_E, PEAMT, PEAVEN, PEAMTC_E, SICQUAMT, SICQUAVEN, SICQUAMTC_E, ACTMT, ACTVEN, ACTMTC_E, ACTNCMT, ACTNCVEN, ACTNMTC_E, PSBMT, PSBVEN, PSBMTTC_E, OBLIMT, OBLIVEN, OBLIMTC_E, SCPIMT, SCPIVEN, SCPIMTC_E, ACTNMT, ACTNVEN, ACTNMTC_E

Liste des codes

	Sans objet ou valeur manquante
01	Moins de 1500 €
02	De 1 500 € à moins de 3 000 €
03	De 3 000 € à moins de 4 500 €
04	De 4 500 € à moins de 7 500 €
05	De 7 500 € à moins de 15 000 €
06	De 15 000 € à moins de 20 000 €
07	De 20 000 € à moins de 30 000 €
08	De 30 000 € à moins de 45 000 €
09	De 45 000 € à moins de 90 000 €
10	De 90 000 € à moins de 150 000 €
11	De 150 000 € à moins de 450 000 €

12	450 000 € ou plus
13	De 450 000 € à moins de 1 000 000 €
14	De 1 000 000 € à moins de 2 000 000 €
15	De 2 000 000 € à moins de 5 000 000 €
16	De 5 000 000 € à moins de 10 000 000 €
17	10 000 000 € ou plus

MTTRAN2_DECL

Montant détenu sur le PERP, le PEP, l'assurance-vie, les bons de capitalisation, l'épargne salariale ou les valeurs mobilières (en tranches), avant redressement

Variables en entrée = SALMT, SALVEN, SALMTC_E, PERPMT, PERPVEN, PERPMTTC_E, PEPMT, PEPVEN, PEPMTTC_E, AVIMT, AVIMTVEN, AVIMTC_E, AVIMTB, AVIMTBVEN, AVIMTBC_E, PEAMT, PEAVEN, PEAMTC_E, SICQUAMT, SICQUAVEN, SICQUAMTC_E, ACTMT, ACTVEN, ACTMTC_E, ACTNCMT, ACTNCVEN, ACTNMTC_E, PSBMT, PSBVEN, PSBMTTC_E, OBLIMT, OBLIVEN, OBLIMTC_E, SCPIMT, SCPIVEN, SCPIMTC_E, ACTNMT, ACTNVEN, ACTNMTC_E

Liste des codes

	Sans objet ou valeur manquante
01	Moins de 1500 €
02	De 1 500 € à moins de 3 000 €
03	De 3 000 € à moins de 4 500 €
04	De 4 500 € à moins de 7 500 €
05	De 7 500 € à moins de 15 000 €
06	De 15 000 € à moins de 20 000 €
07	De 20 000 € à moins de 30 000 €
08	De 30 000 € à moins de 45 000 €
09	De 45 000 € à moins de 90 000 €
10	De 90 000 € à moins de 150 000 €
11	De 150 000 € à moins de 450 000 €
12	450 000 € ou plus
13	De 450 000 € à moins de 1 000 000 €
14	De 1 000 000 € à moins de 2 000 000 €
15	De 2 000 000 € à moins de 5 000 000 €
16	De 5 000 000 € à moins de 10 000 000 €
17	10 000 000 € ou plus

NATEMP

Nature détaillée de l'emprunt

Variables en entrée = DETNA, DETPTYP, DETTTYP, DETEMPENT, DETLEASENT

Liste des codes

	Sans objet ou valeur manquante
01	Emprunt privé ou prêt personnel (y compris pour la résidence principale)
02	Location avec option d'achat (leasing), à titre privé
03	Achat à crédit, à titre privé
04	Crédit revolving (crédit renouvelable ou réserve de crédit), à titre privé
05	Emprunt, à titre professionnel
06	Location avec option d'achat, leasing, à titre professionnel

NATEMP_DECL

Nature détaillée de l'emprunt, avant redressement

Variables en entrée = DETNA, DETPTYP, DETTTYP, DETEMPENT, DETLEASENT

Liste des codes

	Sans objet ou valeur manquante
01	Emprunt privé ou prêt personnel (y compris pour la résidence principale)
02	Location avec option d'achat (leasing), à titre privé
03	Achat à crédit, à titre privé
04	Crédit revolving (crédit renouvelable ou réserve de crédit), à titre privé
05	Emprunt, à titre professionnel
06	Location avec option d'achat, leasing, à titre professionnel

NATPRO

Nature et usage des actifs professionnels

Variables en entrée = R_PRONEXP, ACTNEENT, ACTNEEXP, ACTNENA, ACTENTP, ACTEXPP, ACTNAP, ACTENT, ACTEXP, ACTNA, R_PROEXP, ACTHENT, ACTHEXP, ACTHNA

Liste des codes

	Sans objet ou valeur manquante
1	Actif productif des entreprises, exploité professionnellement par le ménage
2	Actif productif des entreprises, non exploité professionnellement par le ménage
3	Actif productif hors des entreprises, exploité professionnellement par le ménage
4	Actif productif hors des entreprises, non exploité professionnellement par le ménage

NATURE

Nature du produit

Pour les actifs professionnels des entreprises, le ménage peut ne pas savoir si un bien est exploité professionnellement ou pas par le ménage. Dans ce cas, il est classé par défaut dans la catégorie NATURE = 4.

Liste des codes

1	Actif financier
2	Actif immobilier
3	Terre ou autre bien professionnel non exploité professionnellement par le ménage
4	Terre ou autre bien professionnel exploité professionnellement par le ménage
5	Prêts consentis par le ménage
6	Endettement

NATURE_DECL

Nature du produit, avant redressement

Pour les actifs professionnels des entreprises, le ménage peut ne pas savoir si un bien est exploité professionnellement ou pas par le ménage. Dans ce cas, il est classé par défaut dans la catégorie NATURE = 4.

Liste des codes

1	Actif financier
2	Actif immobilier
3	Terre ou autre bien professionnel non exploité professionnellement par le ménage
4	Terre ou autre bien professionnel exploité professionnellement par le ménage
5	Prêts consentis par le ménage
6	Endettement

NOMPAN**Nom en clair du produit non classé**

Variable en entrée = NOMPAN

Variable texte**NOMPAN_DECL****Nom en clair du produit non classé, avant redressement**

Variable en entrée = NOMPAN

Variable texte**NOP****Numéro du détenteur**

Variables en entrée = Q_PAN, CCQI, LIVQI, ELOQI, SALQI, PERPQI, PEPQI, RETQI, RETQIS, AVIQI, AVIQIB, PEAQI, PFQI, ACTNQI, PFDQI

Liste des codes

00	Produit détenu conjointement par plusieurs individus
01 à 20	Numéro de l'individu détenant le produit (personne de référence ou son conjoint)
ME	Produit détenu par le ménage
E1 à E6	Numéro de l'entreprise détenant le produit

NOP_DECL**Numéro du détenteur, avant redressement**

Variables en entrée = Q_PAN, CCQI, LIVQI, ELOQI, SALQI, PERPQI, PEPQI, RETQI, RETQIS, AVIQI, AVIQIB, PEAQI, PFQI, ACTNQI, PFDQI

Liste des codes

00	Produit détenu conjointement par plusieurs individus
01 à 20	Numéro de l'individu détenant le produit (personne de référence ou son conjoint)
ME	Produit détenu par le ménage
E1 à E6	Numéro de l'entreprise détenant le produit

NOP1**Numéro du premier individu détenteur du compte-chèques, du livret soumis à l'impôt, du contrat d'assurance-vie, du compte-titres ordinaire ou du produit non classé**

Variables en entrée = PFQI, CCQI, Q_PAN, LIVQI, AVIQI

Liste des codes

	Sans objet
01 a 20	Numéro du premier individu du ménage détenant le produit
97	Premier individu détenant le produit extérieur au ménage

NOP1_DECL

Numéro du premier individu détenteur du compte-chèques, du livret soumis à l'impôt, du contrat d'assurance-vie, du compte-titres ordinaire ou du produit non classé, avant redressement

Variables en entrée = PFQI, CCQI, Q_PAN, LIVQI, AVIQI

Liste des codes

	Sans objet
01 a 20	Numéro du premier individu du ménage détenant le produit
97	Premier individu détenant le produit extérieur au ménage

NOP2

Numéro du deuxième individu détenteur du compte-chèques, du livret soumis à l'impôt, du contrat d'assurance-vie, du compte-titres ordinaire ou du produit non classé

Variables en entrée = PFQI, CCQI, Q_PAN, LIVQI, AVIQI

Liste des codes

	Sans objet
01 a 20	Numéro du deuxième individu du ménage détenant le produit
97	Deuxième individu détenant le produit extérieur au ménage

NOP2_DECL

Numéro du deuxième individu détenteur du compte-chèques, du livret soumis à l'impôt, du contrat d'assurance-vie, du compte-titres ordinaire ou du produit non classé, avant redressement

Variables en entrée = PFQI, CCQI, Q_PAN, LIVQI, AVIQI

Liste des codes

	Sans objet
01 a 20	Numéro du deuxième individu du ménage détenant le produit
97	Deuxième individu détenant le produit extérieur au ménage

NUMCTIT

Numéro d'ordre du compte-titre d'appartenance

Variables en entrée = PFQI, CCQI, Q_PAN, LIVQI, AVIQI

Champ : pour les produits financiers de type compte-titre (FINNA = 23 à 29).

Liste des codes

	Sans objet
01 a 08	Numéro du deuxième individu du ménage détenant le produit

NUMCTIT_DECL

Numéro d'ordre du compte-titre d'appartenance, avant redressement

Variables en entrée = PFQI, CCQI, Q_PAN, LIVQI, AVIQI

Champ : pour les produits financiers de type compte-titre (FINNA = 23 à 29).

Liste des codes

	Sans objet
01 a 08	Numéro du deuxième individu du ménage détenant le produit

PARACT

Part en actions sur l'assurance-vie ou le compte-titres ordinaire (en %)

Variables en entrée = MULPAR, PFPAR

Liste des codes

	Sans objet ou valeur manquante
1	Moins d'un tiers
2	Entre un tiers et moins de la moitié
3	Entre la moitié et moins de deux tiers
4	Deux tiers ou plus
5	La totalité

PARAUT

Part de propriété revenant aux autres personnes du ménage (en %)

Variables en entrée = RESAUT, ALGAUTR(P), ALGAUT(P)

Champ : actifs immobiliers hors garage et parking indépendant, et hors actifs professionnels.

Variable numérique

Format : Entier

Minimum : 0

Maximum : 100

PARAUT_DECL

Part de propriété revenant aux autres personnes du ménage, avant redressement (en %)

Variables en entrée = RESAUT, ALGAUTR(P), ALGAUT(P)

Champ : actifs immobiliers hors garage et parking indépendant, et hors actifs professionnels.

Variable numérique

Format : Entier

Minimum : 0

Maximum : 100

PARCJ

Part de propriété revenant au conjoint (en %)

Variables en entrée = RESCJ, ALGCJR(P), ALGCJ(P)

Champ : actifs immobiliers hors garage et parking indépendant, et hors actifs professionnels.

Variable numérique

Format : Entier

Minimum : 0

Maximum : 100

PARCJ_DECL

Part de propriété revenant au conjoint, avant redressement (en %)

Variables en entrée = RESCJ, ALGCJR(P), ALGCJ(P)

Champ : actifs immobiliers hors garage et parking indépendant, et hors actifs professionnels.

Variable numérique

Format : Entier

Minimum : 0

Maximum : 100

PARHM**Part de propriété revenant à des personnes hors ménage (en %)**

Variables en entrée = RESHM, ALGHMR(P), ALGHM(P)

Champ : actifs immobiliers hors garage et parking indépendant, et hors actifs professionnels.

Variable numérique

Format : Entier

Minimum : 0

Maximum : 100

PARHM_DECL**Part de propriété revenant à des personnes hors ménage, avant redressement (en %)**

Variables en entrée = RESHM, ALGHMR(P), ALGHM(P)

Champ : actifs immobiliers hors garage et parking indépendant, et hors actifs professionnels.

Variable numérique

Format : Entier

Minimum : 0

Maximum : 100

PARMEN**Part de propriété revenant au ménage (en %)**

Variables en entrée = PARPR, PARCJ, PARAUT, PARMEN, ACTHMEN, ACTNEMEN

Champ : actifs immobiliers et actifs productifs détenus en dehors des entreprises.

Variable numérique

Format : Entier

Minimum : 0

Maximum : 100

PARMEN_DECL**Part de propriété revenant au ménage, avant redressement (en %)**

Variables en entrée = PARPR, PARCJ, PARAUT, PARMEN, ACTHMEN, ACTNEMEN

Champ : actifs immobiliers et actifs productifs détenus en dehors des entreprises.

Variable numérique

Format : Entier

Minimum : 0

Maximum : 100

PARPR**Part de propriété revenant à la personne de référence (en %)**

Variables en entrée = RESPR, ALGPRR(P), ALGPR(P)

Champ : actifs immobiliers et actifs productifs détenus en dehors des entreprises.

Variable numérique

Format : Entier

Minimum : 0

Maximum : 100

PARPR_DECL

Part de propriété revenant à la personne de référence, avant redressement (en %)

Variables en entrée = RESPR, ALGPRR(P), ALGPR(P)

Champ : actifs immobiliers et actifs productifs détenus en dehors des entreprises.

Variable numérique

Format : Entier

Minimum : 0

Maximum : 100

PEAACT

Détention d'actions cotées sur le PEA

Variable en entrée = PEAQUA

Liste des codes

	Sans objet
1	Oui
2	Non

PEAACT_DECL

Détention d'actions cotées sur le PEA, avant redressement

Variable en entrée = PEAQUA

Liste des codes

	Sans objet
1	Oui
2	Non

PEASIC

Détention de Sicav ou FCP sur le PEA

Variable en entrée = PEAQUA

Liste des codes

	Sans objet
1	Oui
2	Non

PEASIC_DECL

Détention de Sicav ou FCP sur le PEA, avant redressement

Variable en entrée = PEAQUA

Liste des codes

	Sans objet
1	Oui
2	Non

PEATRE

Détention de trésorerie sur le PEA

Variable en entrée = PEAQUA

Liste des codes

	Sans objet
1	Oui
2	Non

PEATRE_DECL**Détention de trésorerie sur le PEA, avant redressement**

Variable en entrée = PEAQUA

Liste des codes

	Sans objet
1	Oui
2	Non

PEPNA**Caractéristique du PEP**

Variable en entrée = PEPNA

Liste des codes

	Sans objet
1	PEP assurance
2	PEP bancaire

PEPNA_DECL**Caractéristique du PEP, avant redressement**

Variable en entrée = PEPNA

Liste des codes

	Sans objet
1	PEP assurance
2	PEP bancaire

POND_TRANS**Pondération transversale finale du ménage****PRMO****Motif du prêt consenti par le ménage**

Variable en entrée = PRMO

Liste des codes

	Sans objet ou valeur manquante
1	Professionnel uniquement
2	Personnel uniquement
3	Mixte

PROFNA**Nature détaillée des actifs professionnels**

Variables en entrée = ACTNA(P), ACTHNA, ACTNENA

Liste des codes

	Sans objet ou valeur manquante
01	Terrains à bâtir viabilisés
02	Terres labourables, prairies, vignes ou vergers, élevage, jachère
04	Forêts, bois, peupleraies
05	Autres terrains non bâtis (landes, maquis, étangs)
06	Autres terrains bâtis
07	Bâtiments, locaux
08	Matériel, machines, véhicules
09	Cheptel
10	Stocks
11	Fonds de commerce, clientèle, droits au bail, études,...

PROFNA_DECL

Nature détaillée des actifs professionnels, avant redressement

Variables en entrée = ACTNA(P), ACTHNA, ACTNENA

Liste des codes

	Sans objet ou valeur manquante
01	Terrains à bâtir viabilisés
02	Terres labourables, prairies, vignes ou vergers, élevage, jachère
04	Forêts, bois, peupleraies
05	Autres terrains non bâtis (landes, maquis, étangs)
06	Autres terrains bâtis
07	Bâtiments, locaux
08	Matériel, machines, véhicules
09	Cheptel
10	Stocks
11	Fonds de commerce, clientèle, droits au bail, études,...

PROTIER

Existence de propriétaires hors ménage

Variables en entrée = STOCP, STOCPDOM, ALGTIER(P), ALGTIE(P), ACTHTIE, ACTNETIE, DETPHM
Champ : actifs immobiliers et professionnels.

Liste des codes

	Sans objet
1	Oui
2	Non

PROTIER_DECL

Existence de propriétaires hors ménage, avant redressement

Variables en entrée = STOCP, STOCPDOM, ALGTIER(P), ALGTIE(P), ACTHTIE, ACTNETIE, DETPHM
Champ : actifs immobiliers et professionnels.

Liste des codes

	Sans objet
1	Oui
2	Non

PRREMB**Remboursement attendu du prêt consenti par le ménage, d'ici 15 ans**

Variable en entrée = PRREMB

Liste des codes

	Sans objet ou valeur manquante
1	Oui, entièrement
2	Non, ou seulement une partie

QUIBENEF**Bénéficiaire du prêt consenti par le ménage**

Variables en entrée = PRQUI, PRFAM

Liste des codes

	Sans objet ou valeur manquante
1	Ascendant : parents, grands-parents,...(hors membres du ménage)
2	Descendant : fils, fille, petit-fils,...(hors membres du ménage)
3	Autre membre de la famille : frère, sœur, cousin, oncle,...(hors membres du ménage)
4	Ami, relation
5	Associé, collègue
6	Autre

RENTE**Contrat en phase de rente**

Variables en entrée = PERPSITU, RETSITUS, RETSITU, AVISITU

Champ : PERP, épargne retraite et assurance-vie

Liste des codes

	Sans objet ou valeur manquante
1	Oui
2	Non

RENTE_DECL**Contrat en phase de rente, avant redressement**

Variables en entrée = PERPSITU, RETSITUS, RETSITU, AVISITU

Champ : PERP, épargne retraite et assurance-vie

Liste des codes

	Sans objet ou valeur manquante
1	Oui
2	Non

RESAGE

Ancienneté de la construction de la résidence principale

Variable en entrée = RESAGE

Liste des codes

	Sans objet ou valeur manquante
1	Construite depuis 2010
2	Construite entre 1999 et 2009
3	Construite entre 1988 et 1998
4	Construite entre 1948 et 1987
5	Construite avant 1948

RESAPO

Part de l'apport personnel lors de l'acquisition de la résidence principale

Variable en entrée = RESAPO

Liste des codes

	Sans objet ou valeur manquante
1	Pas d'apport personnel
2	Moins de 10 %
3	De 10 % à moins de 30 %
4	De 30 % à moins de 50 %
5	Plus de 50 %

RESHLM

Nature de l'habitation

Variable en entrée = RESHLM

Il s'agit de la résidence principale.

Liste des codes

	Valeur manquante
1	HLM, logement social
2	Autre logement

RESORAPO

Origine principale de l'apport personnel du ménage lors de l'acquisition de la résidence principale

Variable en entrée = RESORAPO

Liste des codes

	Sans objet ou valeur manquante
1	Epargne personnelle
2	Donation
3	Héritage
4	Vente d'un bien immobilier

RESTYP

Type d'habitation

Variable en entrée = RESTYP

Il s'agit de la résidence principale.

Liste des codes

	Valeur manquante
1	Maison individuelle
2	Immeuble collectif de 2 à 9 logements
3	Immeuble collectif de 10 logements ou plus

RETCAPPT

Nature de l'épargne accumulée sur le contrat de retraite complémentaire volontaire

Variable en entrée = RETCAPPT

Liste des codes

	Sans objet ou valeur manquante
1	Du capital
2	Des points

RETCAPPT_DECL

Nature de l'épargne accumulée sur le contrat de retraite complémentaire volontaire, avant redressement

Variable en entrée = RETCAPPT

Liste des codes

	Sans objet ou valeur manquante
1	Du capital
2	Des points

RETORS

Origine des cotisations sur le contrat de retraite surcomplémentaire

Variable en entrée = RETORS

Liste des codes

	Sans objet ou valeur manquante
1	Employeur
2	Salarié
3	Les deux

RETQUA

Nature de l'épargne retraite complémentaire volontaire

Variable en entrée = RETQUA

Liste des codes

	Sans objet ou valeur manquante
1	Loi Madelin
2	Régime exploitants agricoles, ex COREVA
3	Préfon, ex Corem, CRH, Fonpel, Carel
4	Ancien combattant
5	Autre

RETQUA_DECL

Nature de l'épargne retraite complémentaire volontaire, avant redressement

Variable en entrée = RETQUA

Liste des codes

	Sans objet ou valeur manquante
1	Loi Madelin
2	Régime exploitants agricoles, ex COREVA
3	Préfon, ex Corem, CRH, Fonpel, Carel
4	Ancien combattant
5	Autre

RETQUAS

Nature de l'épargne retraite surcomplémentaire

Variable en entrée = RETQUAS

Liste des codes

	Sans objet ou valeur manquante
1	Contrat article 39
2	Contrat article 82
3	Contrat article 83
4	Perco (Plan Épargne Retraite Collectif)
5	Pere (Plan Épargne Retraite Entreprise)
6	Autre

RETQUAS_DECL

Nature de l'épargne retraite surcomplémentaire, avant redressement

Variable en entrée = RETQUAS

Liste des codes

	Sans objet ou valeur manquante
1	Contrat article 39
2	Contrat article 82
3	Contrat article 83
4	Perco (Plan Épargne Retraite Collectif)
5	Pere (Plan Épargne Retraite Entreprise)
6	Autre

SALABON

Abondement de l'entreprise sur le plan d'épargne salariale

Variable en entrée = SALABON

Liste des codes

	Sans objet ou valeur manquante
1	Oui
2	Non

SALNAD

Nature de l'épargne salariale

Variable en entrée = SALNAD

Champ : actifs financiers de type épargne salariale (Finna = 10)

Liste des codes

	Sans objet ou valeur manquante
1	Argent placé sur un compte courant bloqué
2	Sicav ou FCPE (Fonds commun de placement d'entreprise) détenus dans le cadre d'un plan d'épargne salariale de type PEE (plan épargne entreprise) ou PEI (plan épargne inter-entreprise) ou PEG (plan épargne groupe)
3	Sicav ou FCPE détenus en dehors d'un plan d'épargne salariale de type PEE ou PEI ou PEG
4	Des titres de son entreprise détenus dans le cadre d'un plan d'épargne salariale de type PEE ou PEI ou PEG
5	Des titres de son entreprise détenus en dehors d'un plan d'épargne salariale de type PEE ou PEI ou PEG

SALNAD_DECL

Nature de l'épargne salariale, avant redressement

Variable en entrée = SALNAD

Champ : actifs financiers de type épargne salariale (Finna = 10)

Liste des codes

	Sans objet ou valeur manquante
1	Argent placé sur un compte courant bloqué
2	Sicav ou FCPE (Fonds commun de placement d'entreprise) détenus dans le cadre d'un plan d'épargne salariale de type PEE (plan épargne entreprise) ou PEI (plan épargne inter-entreprise) ou PEG (plan épargne groupe)
3	Sicav ou FCPE détenus en dehors d'un plan d'épargne salariale de type PEE ou PEI ou PEG
4	Des titres de son entreprise détenus dans le cadre d'un plan d'épargne salariale de type PEE ou PEI ou PEG
5	Des titres de son entreprise détenus en dehors d'un plan d'épargne salariale de type PEE ou PEI ou PEG

SALVOL

Versements volontaires sur le plan d'épargne salariale

Variable en entrée = SALVOL

Liste des codes

	Sans objet ou valeur manquante
1	Oui
2	Non

SICACT

Détention de Sicav ou FCP de type action sur le compte-titres ordinaire

Variable en entrée = SICQUA

Liste des codes

	Sans objet ou valeur manquante
1	Oui
2	Non

SICDIV**Détention de Sicav ou FCP de type diversifié sur le compte-titres ordinaire**

Variable en entrée = SICQUA

Liste des codes

	Sans objet ou valeur manquante
1	Oui
2	Non

SICGAR**Détention de Sicav ou FCP de type garanti ou assorti d'une protection sur le compte-titres ordinaire**

Variable en entrée = SICQUA

Liste des codes

	Sans objet ou valeur manquante
1	Oui
2	Non

SICMON**Détention de Sicav ou FCP de type monétaire sur le compte-titres ordinaire**

Variable en entrée = SICQUA

Liste des codes

	Sans objet ou valeur manquante
1	Oui
2	Non

SICOBL**Détention de Sicav ou FCP de type obligataire sur le compte-titres ordinaire**

Variable en entrée = SICQUA

Liste des codes

	Sans objet ou valeur manquante
1	Oui
2	Non

SURFACE**Surface (en clair)**

Variable en entrée = SURFACE. Il s'agit de la résidence principale.

Variable numérique

SURFACE_DECL

Surface, avant redressement (en clair)

Variable en entrée = SURFACE. Il s'agit de la résidence principale.

Variable numérique

Format : Entier

Minimum : 0

Maximum : 80 000

TERHLOC

Terres exploitées professionnellement en dehors des entreprises, données en location

Variable en entrée = TERHLOC

Liste des codes

	Sans objet ou valeur manquante
1	Oui, au moins en partie
2	Non

TERNELOC

Terres détenues par le ménage en dehors des entreprises et non exploitées professionnellement, données en location ou mises à disposition

Variable en entrée = TERNELOC

Liste des codes

	Sans objet ou valeur manquante
1	Oui, au moins en partie
2	Non

TJSBIENPAN

Évolution de la détention du bien immobilier pour les ménages panel

Variable en entrée = ALGPAN

Champ : actifs immobiliers hors résidence principale et hors garages/parkings (LOGNA = 02,03,04)

Liste des codes

	Sans objet ou valeur manquante
1	Non, pas d'évolution de la détention
2	Oui, le logement n'appartient plus au ménage, est devenu sa résidence principale, ou a été éclaté en plusieurs logements
3	C'était une erreur, le ménage ne possédait pas ce logement

TYPESURF

Unité de déclaration de la surface

Variables en entrée = SURFACE, ALGSUR, TYPESURF, ACTNESURF, ACTHSURF

Champ : actifs immobiliers y compris résidence principale et actifs professionnels.

Liste des codes

	Sans objet
1	Surface en mètres carrés
2	Surface en hectares

Enquête Histoire de vie et Patrimoine 2017-2018

Septembre 2017 - Janvier 2018

Dictionnaire des codes

Table TRANSMISSION

La table TRANSMISSION comporte 19 245 observations et 73 variables

AIDETU

Moment auquel l'aide a été reçue des ascendants

Variable en entrée = AIDETUA

Liste des codes

	Sans objet ou valeur manquante
1	Uniquement pendant la durée des études
2	Pendant et après la durée des études
3	Après la durée des études seulement

AIDQUA_DON

Aide reçue : don d'argent à l'occasion d'un achat ou d'un événement important

Variable en entrée = AIDTYP

Liste des codes

	Sans objet ou valeur manquante
1	Oui
2	Non

AIDQUA_LOG

Aide reçue : mise à disposition gratuite d'un logement ou paiement d'un loyer

Variable en entrée = AIDTYP

Liste des codes

	Sans objet ou valeur manquante
1	Oui
2	Non

AIDQUA_PRET

Aide reçue : prêt d'argent

Variable en entrée = AIDTYP

Liste des codes

	Sans objet ou valeur manquante
1	Oui
2	Non

AIDQUA_SERV

Aide reçue : services de la vie quotidienne (ménage, bricolage, jardinage, garde d'enfants, etc.)

Variable en entrée = AIDTYP

Liste des codes

	Sans objet ou valeur manquante
1	Oui
2	Non

AIDQUA_VREG

Aide reçue : versement régulier d'une somme d'argent

Variable en entrée = AIDTYP

Liste des codes

	Sans objet ou valeur manquante
1	Oui
2	Non

ANNEE

Année au cours de laquelle a eu lieu la transmission (héritage et donation reçue ou versée)

Variables en entrée = RESAN, ALGAN, DETDAT, DETPDAT, DETTDAT, ELOAN, PERPAN, PEPAN, RETAN, RETANS

Variable numérique

Format : Entier

Minimum : 1 900

Maximum : 2 018

DONTYP1

Biens transmis lors d'une donation versée par le ménage : logement (tout ou partie)

Variable en entrée = DONTYP

Liste des codes

	Sans objet ou valeur manquante
1	Oui
2	Non

DONTYP2

Biens transmis lors d'une donation versée par le ménage: logement avec réserve d'usufruit

Variable en entrée = DONTYP

Liste des codes

	Sans objet ou valeur manquante
1	Oui
2	Non

DONTYP3

Biens transmis lors d'une donation versée par le ménage: terrain

Variable en entrée = DONTYP

Liste des codes

	Sans objet ou valeur manquante
1	Oui
2	Non

DONTYP4

Biens transmis lors d'une donation versée par le ménage: bien à usage professionnel

Variable en entrée = DONTYP

Liste des codes

	Sans objet ou valeur manquante
1	Oui
2	Non

DONTYP5**Biens transmis lors d'une donation versée par le ménage: valeurs mobilières**

Variable en entrée = DONTYP

Liste des codes

	Sans objet ou valeur manquante
1	Oui
2	Non

DONTYP6**Biens transmis lors d'une donation versée par le ménage: argent**

Variable en entrée = DONTYP

Liste des codes

	Sans objet ou valeur manquante
1	Oui
2	Non

DONTYP7**Biens transmis lors d'une donation versée par le ménage: meuble, bijou**

Variable en entrée = DONTYP

Liste des codes

	Sans objet ou valeur manquante
1	Oui
2	Non

DONTYP8**Biens transmis lors d'une donation versée par le ménage: capital d'une assurance-vie**

Variable en entrée = DONTYP

Liste des codes

	Sans objet ou valeur manquante
1	Oui
2	Non

DONTYP9**Biens transmis lors d'une donation versée par le ménage: dette**

Variable en entrée = DONTYP

Liste des codes

	Sans objet ou valeur manquante
1	Oui
2	Non

DONTYP10

Biens transmis lors d'une donation versée par le ménage: autre bien

Variable en entrée = DONTYP

Liste des codes

	Sans objet ou valeur manquante
1	Oui
2	Non

IDENT

Identifiant transversal anonymisé du ménage

Chaque ménage est repéré par un identifiant IDENT à 13 caractères.

Note : non renseigné pour les transmissions antérieures à 2017.

Variable texte

IDENTINDL01

Identifiant longitudinal du premier individu concerné par la transmission

Identifiant de l'individu du ménage concerné par la transmission s'il est seul à être concerné par la transmission. Si deux individus du ménage sont concernés par la transmission, leurs identifiants sont inscrits dans IDENTINDL01 et IDENTINDL02.

De plus ces identifiants sont longitudinaux, c'est-à-dire qu'ils permettent l'appariement de la table Transmission avec toute autre table des enquêtes depuis 2014-15.

Variable texte

IDENTINDL02

Identifiant longitudinal de l'éventuel deuxième individu concerné par la transmission

Si deux individus du ménage sont concernés par une transmission, leurs identifiants sont inscrits dans IDENTINDL01 et IDENTINDL02. IDENTINDL02 n'est donc pas toujours rempli.

Variable texte

IDENTPOS

Identifiant de l'unité concernée par la transmission

Chaque détenteur est repéré par un identifiant IDENTPOS à 15 caractères. Les 13 premiers correspondent à l'identifiant du ménage, IDENT, les 2 derniers à l'identifiant du détenteur, NOP.

Note : non renseigné pour les transmissions antérieures à 2017.

Variable texte

IDENTTRANS

Identifiant de la transmission

Chaque transmission est repérée par un identifiant IDENTTRANS à 17 caractères. Les 13 premiers correspondent à l'identifiant du ménage, IDENT, les 2 suivants à la nature de la transmission, TRANSNA, et les 2 derniers à un numéro d'ordre séquentiel.

Variable texte

LIEN

Bénéficiaire de la transmission reçue (donation, héritage ou aide) dans le ménage ayant déclaré la transmission

Variables en entrée = HERQI, HERHQI, AIDQI

Liste des codes

	Sans objet
1	Personne de référence
2	Conjoint
3	Les deux

MTDONR

Montant de la donation reçue (en tranches)

Variable en entrée = HERMT, HERMTC_E

Liste des codes

	Sans objet ou valeur manquante
01	Moins de 3 000 €
02	De 3 000 € à moins de 8 000 €
03	De 8 000 € à moins de 15 000 €
04	De 15 000 € à moins de 30 000 €
05	De 30 000 € à moins de 60 000 €
06	De 60 000 € à moins de 100 000 €
07	De 100 000 € à moins de 150 000 €
08	De 150 000 € à moins de 200 000 €
09	De 200 000 € à moins de 250 000 €
10	250 000 € ou plus

MTDONRC

Montant de la donation reçue (en clair)

Variable en entrée = HERMTC_E

Variable numérique

Format : Entier

Minimum : 0

Maximum : 99 999 997

MTDONV

Montant de la donation versée (en tranches)

Variable en entrée = DONMT, DONMTC_E

Liste des codes

	Sans objet ou valeur manquante
01	Moins de 10 000 €
02	De 10 000 € à moins de 20 000 €
03	De 20 000 € à moins de 50 000 €
04	De 50 000 € à moins de 80 000 €
05	De 80 000 € à moins de 100 000 €
06	De 100 000 € à moins de 150 000 €
07	De 150 000 € à moins de 200 000 €
08	De 200 000 € à moins de 250 000 €
09	250 000 € ou plus

MTDONVC**Montant de la donation versée (en clair)**

Variable en entrée = DONMTC_E

Variable numérique

Format : Entier

Minimum : 1

Maximum : 99 999 997

MTHER**Montant de l'héritage reçu (en tranches)**

Variable en entrée = HERHMT, HERHMTC_E

Liste des codes

	Sans objet ou valeur manquante
01	Moins de 3 000 €
02	De 3 000 € à moins de 8 000 €
03	De 8 000 € à moins de 15 000 €
04	De 15 000 € à moins de 30 000 €
05	De 30 000 € à moins de 60 000 €
06	De 60 000 € à moins de 100 000 €
07	De 100 000 € à moins de 150 000 €
08	De 150 000 € à moins de 200 000 €
09	De 200 000 € à moins de 250 000 €
10	250 000 € ou plus

MTHERC**Montant de l'héritage reçu (en clair)**

Variable en entrée = HERHMT, HERHMC, HERMTC_E

Variable numérique

Format : Entier

Minimum : 0

Maximum : 99 999 997

NBDONENFHM**Nombre d'enfants hors ménage du couple de référence destinataires de la donation versée par le ménage, pour le ménage ayant déclaré la transmission**

Variable en entrée = NBDONENFHM

Variable numérique

Format : Entier

Minimum : 01

Maximum : 20

NOP

Numéro de l'unité concernée par la transmission reçue dans le ménage ayant déclaré la transmission

Variables en entrée = Q_PAN, CCQI, LIVQI, ELOQI, SALQI, PERPQI, PEPQI, RETQI, RETQIS, AVIQI, AVIQIB, PEAQI, PFQI, ACTNQI, PFDQI

Liste des codes

01 à 20	Numéro de l'individu concerné par la transmission (personne de référence ou son conjoint)
ME	Personne de référence et son conjoint

ORIGINE

Millésime de la vague d'enquête au cours de laquelle la transmission a été déclarée

Liste des codes

2014	
2017	

POND_TRANS

Pondération transversale finale du ménage

QUIAUT

Donation versée par le ménage à des personnes autres que les enfants ou les petits-enfants pour le ménage ayant déclaré la transmission

Variable en entrée = DONQI

Liste des codes

	Sans objet ou valeur manquante
1	Oui
2	Non

QUIDONNE

Personne à l'origine de la transmission reçue (donation, héritage ou aide), pour le ménage ayant déclaré la transmission

Variables en entrée = HEROR, HERHOR, AIDOR

Liste des codes

	Sans objet ou valeur manquante
1	Grands-parents paternels
2	Grands-parents maternels
3	Père
4	Mère
5	Les deux parents
6	Enfants
7	Petits-enfants
8	Autres membres de la famille
9	Autres personnes hors famille (amis, ...

QUIENF**Donation versée par le ménage au(x) enfant(s), pour le ménage ayant déclaré la transmission**

Variable en entrée = DONQI

Liste des codes

	Sans objet ou valeur manquante
1	Oui
2	Non

QUIENFD**Donation versée par le ménage au(x) enfant(s) décédés depuis, pour le ménage ayant déclaré la transmission**

Variable en entrée = DONQI

Liste des codes

	Sans objet ou valeur manquante
1	Oui
2	Non

QUIENFH**Donation versée par le ménage au(x) enfant(s) hors domicile, pour le ménage ayant déclaré la transmission**

Variable en entrée = DONQI

Liste des codes

	Sans objet ou valeur manquante
1	Oui
2	Non

QUIENFM**Donation versée par le ménage au(x) enfant(s) du domicile, pour le ménage ayant déclaré la transmission**

Variable en entrée = DONQI

Liste des codes

	Sans objet ou valeur manquante
1	Oui
2	Non

QUIPETIT**Donation versée par le ménage aux petits-enfants, pour le ménage ayant déclaré la transmission**

Variable en entrée = DONQI

Liste des codes

	Sans objet ou valeur manquante
1	Oui
2	Non

QUIRECOITMXX**Numéro du xxème enfant du ménage à qui la donation a été versée, pour le ménage ayant déclaré la transmission (xx = 1 à 20)**

Variable en entrée = DONENFM

Liste des codes

	Sans objet ou valeur manquante
01 a 20	Numéro du xxème enfant du ménage à qui la donation a été versée

REP**Répondant à l'enquête dans le ménage ayant déclaré la transmission****Liste des codes**

1	Personne de référence ou autre personne
2	Conjoint de la personne de référence

TRANSNA**Nature de la transmission**

Variables en entrée = HERQI, HERHQI, DONQI, AIDQI

Liste des codes

01	Donation reçue
02	Héritage reçu
03	Donation versée
04	Aide reçue

TRANSQUA_ARG**Argent reçu en héritage ou en donation**

Variables en entrée = HERTYP, HERHTYP

Liste des codes

	Sans objet ou valeur manquante
1	Oui
2	Non

TRANSQUA_AUT

Autres biens reçus en héritage ou en donation

Variables en entrée = HERTYP, HERHTYP

Liste des codes

	Sans objet ou valeur manquante
1	Oui
2	Non

TRANSQUA_AVI

Capital d'une assurance-vie reçu en héritage ou en donation

Variables en entrée = HERTYP, HERHTYP

Liste des codes

	Sans objet ou valeur manquante
1	Oui
2	Non

TRANSQUA_BIJ

Meubles ou bijoux reçus en héritage ou en donation

Variables en entrée = HERTYP, HERHTYP

Liste des codes

	Sans objet ou valeur manquante
1	Oui
2	Non

TRANSQUA_DET

Dette reçue en héritage ou donation

Variables en entrée = HERTYP, HERHTYP

Liste des codes

	Sans objet ou valeur manquante
1	Oui
2	Non

TRANSQUA_LOG

Logement reçu en héritage ou en donation

Variables en entrée = HERTYP, HERHTYP

Liste des codes

	Sans objet ou valeur manquante
1	Oui
2	Non

TRANSQUA_MOB

Valeurs mobilières reçues en héritage ou en donation

Variables en entrée = HERTYP, HERHTYP

Liste des codes

	Sans objet ou valeur manquante
1	Oui
2	Non

TRANSQUA_PRO**Bien à usage professionnel reçu en héritage ou en donation**

Variables en entrée = HERTYP, HERHTYP

Liste des codes

	Sans objet ou valeur manquante
1	Oui
2	Non

TRANSQUA_TER**Terrain reçu en héritage ou en donation**

Variables en entrée = HERTYP, HERHTYP

Liste des codes

	Sans objet ou valeur manquante
1	Oui
2	Non

TRANSQUA_USU**Logement avec réserve d'usufruit reçu en héritage ou en donation**

Variables en entrée = HERTYP, HERHTYP

Liste des codes

	Sans objet ou valeur manquante
1	Oui
2	Non

VALEUR**Période de référence pour l'évaluation du montant de la transmission (héritage et donation reçue ou versée) pour le ménage ayant déclaré la transmission**

Variables en entrée = HERVAL, HERHVAL, DONVAL

Liste des codes

	Sans objet ou valeur manquante
1	Valeur de l'époque
2	Valeur d'aujourd'hui

Enquête Histoire de vie et Patrimoine 2017-2018

Septembre 2017 - Janvier 2018

Dictionnaire des codes

Table QUALITÉ

La table QUALITÉ comporte 13 685 observations et 66 variables

IDENT

Identifiant transversal anonymisé du ménage

Chaque ménage est repéré par un identifiant IDENT à 13 caractères.

Variable texte

INDV2

Indicateur d'une seconde visite (CAPI)

Liste des codes

	Sans objet ou valeur manquante
0	Non
1	Oui

P_AFT

Niveau de méfiance de l'individu interrogé après l'entretien

Variable en entrée = P_AFT

Liste des codes

	Sans objet ou valeur manquante
1	Pas du tout méfiant
2	Méfiant dans une certaine mesure
3	Absolument méfiant

P_AIS

Capacité de l'enquêté à s'exprimer

Variable en entrée = P_AIS

Liste des codes

	Sans objet ou valeur manquante
1	Excellente
2	Bonne
3	Moyenne
4	Mauvaise

P_ANSW

Facilité de réponse pour l'enquêté

Variable en entrée = P_ANSW

Liste des codes

	Sans objet ou valeur manquante
1	Très facile
2	Plutôt facile
3	Normal
4	Plutôt difficile
5	Très difficile

P_BEF

Niveau de méfiance de l'individu interrogé avant l'entretien

Variable en entrée = P_BEF

Liste des codes

	Sans objet ou valeur manquante
1	Pas du tout méfiant
2	Méfiant dans une certaine mesure
3	Absolument méfiant

P_COMPR

Compréhension des questions de la part de l'enquêté

Variable en entrée = P_COMPR

Liste des codes

	Sans objet ou valeur manquante
1	Excellente
2	Bonne
3	Moyenne
4	Mauvaise

P_DOC

Utilisation de documents pour répondre aux questions

Variable en entrée = P_DOC

Liste des codes

	Sans objet ou valeur manquante
1	Oui, fréquemment
2	Oui, parfois
3	Oui, mais rarement
4	Non, jamais

P_DOCDET1

Document utilisé : Documents d'une caisse de retraite

Variable en entrée = P_DOCDET

Liste des codes

	Sans objet ou valeur manquante
0	Non
1	Oui

P_DOCDET2

Document utilisé : Relevé de comptes

Variable en entrée = P_DOCDET

Liste des codes

	Sans objet ou valeur manquante
0	Non
1	Oui

P_DOCDET3

Document utilisé : Dossier d'investissements ou professionnels

Variable en entrée = P_DOCDET

Liste des codes

	Sans objet ou valeur manquante
0	Non
1	Oui

P_DOCDET4

Document utilisé : Offre de prêts

Variable en entrée = P_DOCDET

Liste des codes

	Sans objet ou valeur manquante
0	Non
1	Oui

P_DOCDET5

Document utilisé : Relevés de cartes de crédit ou de crédit revolving

Variable en entrée = P_DOCDET

Liste des codes

	Sans objet ou valeur manquante
0	Non
1	Oui

P_DOCDET6

Document utilisé : Carnet de chèques

Variable en entrée = P_DOCDET

Liste des codes

	Sans objet ou valeur manquante
0	Non
1	Oui

P_DOCDET7

Document utilisé : Fiche de paie

Variable en entrée = P_DOCDET

Liste des codes

	Sans objet ou valeur manquante
0	Non
1	Oui

P_DOCDET8

Document utilisé : Ordinateur

Variable en entrée = P_DOCDET

Liste des codes

	Sans objet ou valeur manquante
0	Non
1	Oui

P_DOCDET9**Document utilisé : Documents, notes, papiers écrits à la main**

Variable en entrée = P_DOCDET

Liste des codes

	Sans objet ou valeur manquante
0	Non
1	Oui

P_DOCDET10**Document utilisé : Document d'assurance-vie**

Variable en entrée = P_DOCDET

Liste des codes

	Sans objet ou valeur manquante
0	Non
1	Oui

P_DOCDET11**Document utilisé : Déclaration d'impôt sur le revenu**

Variable en entrée = P_DOCDET

Liste des codes

	Sans objet ou valeur manquante
0	Non
1	Oui

P_DOCDET12**Document utilisé : Avis d'imposition**

Variable en entrée = P_DOCDET

Liste des codes

	Sans objet ou valeur manquante
0	Non
1	Oui

P_DOCDET13**Document utilisé : Conseiller financier, gérant, secrétaire, comptable**

Variable en entrée = P_DOCDET

Liste des codes

	Sans objet ou valeur manquante
0	Non
1	Oui

P_DOCDET14

Document utilisé : Quittance de loyer ou bail

Variable en entrée = P_DOCDET

Liste des codes

	Sans objet ou valeur manquante
0	Non
1	Oui

P_DOCDET15

Document utilisé : Compromis de vente, acte de vente immobilière

Variable en entrée = P_DOCDET

Liste des codes

	Sans objet ou valeur manquante
0	Non
1	Oui

P_DOCDET16

Document utilisé : Relevé de la sécurité sociale (CPAM ou autres)

Variable en entrée = P_DOCDET

Liste des codes

	Sans objet ou valeur manquante
0	Non
1	Oui

P_DOCDET17

Document utilisé : Contrats ou attestations de travail

Variable en entrée = P_DOCDET

Liste des codes

	Sans objet ou valeur manquante
0	Non
1	Oui

P_DOCDET18

Document utilisé : Documents relatifs à un héritage

Variable en entrée = P_DOCDET

Liste des codes

	Sans objet ou valeur manquante
0	Non
1	Oui

P_DOCDET19

Document utilisé : Factures

Variable en entrée = P_DOCDET

Liste des codes

	Sans objet ou valeur manquante
0	Non
1	Oui

P_DOCDET20**Document utilisé : Autres documents officiels**

Variable en entrée = P_DOCDET

Liste des codes

	Sans objet ou valeur manquante
0	Non
1	Oui

P_DOCDET21**Document utilisé : Autres documents personnels**

Variable en entrée = P_DOCDET

Liste des codes

	Sans objet ou valeur manquante
0	Non
1	Oui

P_DOCDET22**Document utilisé : Autres documents**

Variable en entrée = P_DOCDET

Liste des codes

	Sans objet ou valeur manquante
0	Non
1	Oui

P_DOCDET23**Document utilisé : Des documents impossibles à identifier**

Variable en entrée = P_DOCDET

Liste des codes

	Sans objet ou valeur manquante
0	Non
1	Oui

P_DOM**Etat du domicile du ménage interrogé**

Variable en entrée = P_DOM

Liste des codes

	Sans objet ou valeur manquante
1	Excellent. Les murs et plafonds n'avaient pas de fissures et les boiseries étaient en bon état.
2	Bon. Besoin d'un léger coup de peinture ou de finitions.
3	Moyen. Besoin de travaux importants : trous ou fissures dans le mur, peinture nécessaire, ...
4	Mauvais. Certains murs ou plafonds ont besoin d'être refaits intégralement.

P_EURO**Capacité de l'enquêté à exprimer des montants en euros**

Variable en entrée = P_EURO

Liste des codes

	Sans objet ou valeur manquante
1	Excellente
2	Bonne
3	Moyenne
4	Mauvaise

P_FIAB**Fiabilité de l'information délivrée par l'enquêté à propos des revenus et du patrimoine**

Variable en entrée = P_FIAB

Liste des codes

	Sans objet ou valeur manquante
1	Fiable
2	Moyenne
3	Pas fiable

P_INFOEXT**Personne extérieure au ménage ayant contribué à répondre à l'enquête**

Variable en entrée = P_INFO

Liste des codes

	Sans objet ou valeur manquante
1	Oui
2	Non

P_INFOXX**Xème personne contribuant à répondre à l'enquête (XX de 1 à 20)**

Variable en entrée = P_INFO

Liste des codes

	Sans objet ou valeur manquante
-	Numéro d'identifiant NOI de la personne ayant contribué à répondre
99	Personne hors ménage

P_INT

Niveau de l'intérêt de l'enquêté pour l'enquête

Variable en entrée = P_INT

Liste des codes

	Sans objet ou valeur manquante
1	Très élevé
2	Au-dessus de la moyenne
3	Moyen
4	En dessous de la moyenne
5	Très faible

P_LANG

L'entretien s'est déroulé en français

Variable en entrée = P_LANG

Liste des codes

	Sans objet ou valeur manquante
1	Français
2	Autre langue

P_LANG2

Autre langue utilisée lors de l'entretien

Variable en entrée = P_LANG

Liste des codes

	Sans objet ou valeur manquante
Allemand et Français	
Anglais	
Anglais et français	
Arabe et français	
Créole	
Créole et français	
Espagnol	
Polonais	

P_MISS_OM

Présence d'informations omises selon l'enquêteur

Variable en entrée = P_MISS_OM

Liste des codes

	Sans objet ou valeur manquante
1	Oui
2	Non

P_MISS_TW

Présence d'informations en doublon selon l'enquêteur

Variable en entrée = P_MISS_TW

Liste des codes

	Sans objet ou valeur manquante
1	Oui
2	Non

P_PERS1

Enfant(s) de moins de 6 ans présent(s) lors de l'entretien

Variable en entrée = P_PERS

Liste des codes

0	Non
1	Oui

P_PERS2

Enfant(s) de 6 ans ou plus présent(s) lors de l'entretien

Variable en entrée = P_PERS

Liste des codes

0	Non
1	Oui

P_PERS3

Epoux(se) ou conjoint(e) présent lors de l'entretien

Variable en entrée = P_PERS

Liste des codes

0	Non
1	Oui

P_PERS4

Autres membres de la famille présents lors de l'entretien

Variable en entrée = P_PERS

Liste des codes

0	Non
1	Oui

P_PERS5

Autres adultes présents lors de l'entretien

Variable en entrée = P_PERS

Liste des codes

0	Non
1	Oui

P_PERS6**Personne d'autre de présent lors de l'entretien**

Variable en entrée = P_PERS

Liste des codes

0	Non
1	Oui

Enquête Histoire de vie et Patrimoine 2017-2018

Septembre 2017 - Janvier 2018

Dictionnaire des codes

Table RETRAITE

La table RETRAITE comporte 4 149 observations et 27 variables

ANAISP

Année de naissance du répondant à l'enquête de suivi

Variable en entrée = ANAIS, ANNAISAUT

Liste des codes

	Sans objet ou valeur manquante
1921 à 2018	Année

IDENT

Identifiant transversal anonymisé du ménage

Chaque ménage est repéré par un identifiant IDENT à 13 caractères.

Variable texte

IDENTIND

Identifiant transversal anonymisé de l'individu

Chaque individu est repéré par un identifiant IDENTIND à 15 caractères. Les 13 premiers correspondent à l'identifiant du ménage, IDENT, les 2 derniers au numéro d'ordre de l'individu dans le ménage, NOI.

Variable texte

IDENTINDL

Identifiant longitudinal anonymisé de l'individu

Chaque individu est repéré par un identifiant longitudinal IDENTINDL à 18 caractères. Le premier chiffre indique si l'individu est un individu panel (1) ou non panel (2). Les 2 chiffres suivants indiquent le millésime d'entrée dans le panel. Les 15 chiffres suivants correspondent à l'identifiant individuel transversal (IDENTIND) à la date d'entrée dans le panel.

MODE

Mode de réponse (internet/papier)

Variable en entrée =

Variable numérique

Format : Entier
1 Internet
2 Papier

RSF1

Optimisme face à l'avenir

Variable en entrée = RSF1

Variable texte

1	Très pessimiste
2	Plutôt pessimiste
3	Plutôt optimiste
4	Très optimiste
9	Sans réponse

RSF2_A

Préparation de la retraite : a déjà cherché des informations sur sa retraite

Variable en entrée = RSF2

Variable texte

	Sans objet ou valeur manquante
0	Non
1	Oui

RSF2_B

Préparation de la retraite : a déjà calculé le revenu dont il aurait besoin à la retraite

Variable en entrée = RSF2

Variable texte

	Sans objet ou valeur manquante
0	Non
1	Oui

RSF2_C

Préparation de la retraite : a déjà calculé le revenu auquel il pourrait prétendre à la retraite

Variable en entrée = RSF2

Variable texte

	Sans objet ou valeur manquante
0	Non
1	Oui

RSF2_D

Préparation de la retraite : a déjà consulté un professionnel financier pour parler de ses finances à la retraite

Variable en entrée = RSF2

Variable texte

	Sans objet ou valeur manquante
0	Non
1	Oui

RSF2_E

Préparation de la retraite : aucune démarche

Variable en entrée = RSF2

Variable texte

	Sans objet ou valeur manquante
0	Non
1	Oui

RSF3

Epargne en vue de la retraite

Variable en entrée = RSF3

Variable texte

1	Oui
2	Non, car n'en voit pas l'utilité
3	Non, car n'a/n'avait pas la capacité d'épargner
9	Sans réponse

RSF4

Anticipation de sa situation financière de retraité

Variable en entrée = RSF4

Variable texte

1	Réels soucis d'argent
2	Gestion délicate du budget
3	Niveau de vie convenable
5	Aucun souci d'argent
6	Impossibilité de se prononcer
9	Sans réponse

RSF5_A

Démarches effectuées pour léguer un héritage : modification du régime matrimonial

Variable en entrée = RSF5

Variable texte

	Sans objet ou valeur manquante
0	Non
1	Oui

RSF5_B

Démarches effectuées pour léguer un héritage : donation

Variable en entrée = RSF5

Variable texte

	Sans objet ou valeur manquante
0	Non
1	Oui

RSF5_C

Démarches effectuées pour léguer un héritage : testament

Variable en entrée = RSF5

Variable texte

	Sans objet ou valeur manquante
0	Non
1	Oui

RSF5_D

Démarches effectuées pour léguer un héritage : souscription ou modification d'assurance-vie

Variable en entrée = RSF5

Variable texte

	Sans objet ou valeur manquante
0	Non
1	Oui

RSF5_E

Démarches effectuées pour léguer un héritage : aucune démarche

Variable en entrée = RSF5

Variable texte

	Sans objet ou valeur manquante
0	Non
1	Oui

RSF6

Situation vis-à-vis du travail

Variable en entrée = RSF6

Variable texte

1	N'est pas à la retraite et a déjà travaillé
2	Est à la retraite
3	N'est pas à la retraite mais n'a jamais travaillé
9	Sans réponse

RSF7

Estimation du montant de la retraite

Variable en entrée = RSF7

Champ : personnes ayant déclaré ne pas être à la retraite et avoir déjà travaillé à la question précédente.

Variable texte

1	Nettement plus élevé que son revenu actuel
2	Un peu plus élevé que son revenu actuel
3	Équivalent à son revenu actuel
4	Un peu plus faible que son revenu actuel
5	Nettement plus faible que son revenu actuel
9	Sans réponse

RSF8A

Avenir du système de retraite : risque que la durée de cotisation soit allongée

Variable en entrée = RSF8a

Champ : personnes ayant déclaré ne pas être à la retraite et avoir déjà travaillé.

Variable texte

1	Très élevés
2	Peu élevés
3	Assez faibles
4	Très faibles
9	Sans réponse

RSF8B**Avenir du système de retraite : risque que l'âge minimum de la retraite soit reculé**

Variable en entrée = RSF8b

Champ : personnes ayant déclaré ne pas être à la retraite et avoir déjà travaillé.

Variable texte

1	Très élevés
2	Peu élevés
3	Assez faibles
4	Très faibles
9	Sans réponse

RSF8C**Avenir du système de retraite : risque que les cotisations augmentent**

Variable en entrée = RSF8c

Champ : personnes ayant déclaré ne pas être à la retraite et avoir déjà travaillé.

Variable texte

1	Très élevés
2	Peu élevés
3	Assez faibles
4	Très faibles
9	Sans réponse

RSF8D**Avenir du système de retraite : risque que le montant des pensions diminue**

Variable en entrée = RSF8d

Champ : personnes ayant déclaré ne pas être à la retraite et avoir déjà travaillé.

Variable texte

1	Très élevés
2	Peu élevés
3	Assez faibles
4	Très faibles
9	Sans réponse

RSF9**Utilité d'épargner ou de constituer un patrimoine pour compléter les revenus de la retraite**

Variable en entrée = RSF9

Champ : personnes ayant déclaré ne pas être à la retraite et avoir déjà travaillé.

Variable texte

0 à 10	Échelle de 0 = inutile à 10 = indispensable
99	Sans réponse

SEXEP**Sexe du répondant à l'enquête de suivi**

Variable en entrée = SEXE, SEXAUT

Variable texte

	Sans objet ou valeur manquante
1	Masculin
2	Féminin

POND_RETRAITE**Pondération transversale finale du ménage**

Enquête Histoire de vie et Patrimoine 2017-2018

Septembre 2017 - Janvier 2018

Dictionnaire des codes

III. RÉSUMÉ DU CONTENU

Table Ménage

Liste alphabétique des variables et des attributs

#	Variable	Type	Long	Libellé
4	ACTPACJ	Texte	1	Exercice d'une activité passée pour le conjoint
5	ACTPAPR	Texte	1	Exercice d'une activité passée pour la personne de référence
6	AGECJ	Num.	8	Age exact du conjoint au jour de l'enquête
7	AGEPR	Num.	8	Age exact de la personne de référence au jour de l'enquête
8	AIDERIC	Texte	1	Existence d'aides reçues pour le couple de référence
9	AIDEXP	Texte	1	Possibilité de recevoir une aides des proches
10	ALGMEN	Num.	8	Part du montant global des logements autres que la résidence principale revenant au ménage
11	ALGNB	Num.	8	Nombre de logements autres que la résidence principale détenus par le ménage
447	ALGNB_DECL	Num.	8	
12	ANAISCJ	Num.	8	Année de naissance du conjoint
13	ANAISPR	Num.	8	Année de naissance de la personne de référence
616	ANENQ	Texte	21	Année à laquelle ce ménage a été interrogé
14	AUTSAL	Texte	1	Exercice d'une activité secondaire
15	AVIACH	Texte	1	Montant des produits d'assurance-vie, d'épargne retraite et PEP déclaré en valeur d'achat
16	AVIAUT	Texte	1	Montant des produits d'assurance-vie, d'épargne retraite et PEP déclaré d'après un autre moyen
17	AVIINFO	Texte	1	Montant des produits d'assurance-vie, d'épargne retraite et PEP déclaré selon la dernière valeur connue (cours du jour, relevés bancaires, etc.)
18	AVIPLAN	Texte	1	Montant des produits d'assurance-vie, d'épargne retraite et PEP déclaré à partir d'une estimation de la valeur actuelle
19	CALIM	Num.	8	Montant dépenses en moyenne mensuelle pour l'alimentation à domicile
20	CCHARG	Num.	8	Montant dépenses en moyenne mensuelle pour les charges courantes (eau, électricité, gaz, chauffage, communication)
21	CLASSIFCJ	Texte	2	Position professionnelle du conjoint
22	CLASSIFPR	Texte	2	Position professionnelle de la personne de référence
23	CNDUR	Num.	8	Montant mensuel des dépenses usuelles (alimentation, habillement&) sans compter les remboursements fixes (loyers&)
448	CNDUR_DECL	Num.	8	
24	CONJACT	Texte	1	Le conjoint est un actif occupé
409	CONSDEP	Texte	1	Niveau de dépense du ménage durant les 12 derniers mois par rapport à une année normale
25	CONSDEPREV	Texte	1	Niveau de dépense du ménage durant les 12 derniers mois par rapport aux revenus

4	ACTPACJ	Texte	1	Exercice d'une activité passée pour le conjoint
5	ACTPAPR	Texte	1	Exercice d'une activité passée pour la personne de référence
26	CONSDDET	Texte	1	Moyen de faire face à des dépenses supérieures aux revenus
404	CONSEP	Texte	2	Raison principale pour épargner
27	CONSMTVEHIC	Num.	8	Montant global payé pour l'achat de l'ensemble des véhicules achetés dans les 12 derniers mois
28	CONSVEHIC	Texte	1	Achat d'au moins une voiture, camion ou moto dans les 12 derniers mois
449	CONSVEHIC_DECL	Texte	1	
29	CONSTRAINT	Texte	1	Dépôt d'une demande de crédit
30	CONSTRAINT1	Texte	1	Refus d'une demande d'un crédit
32	CONSTRAINT2	Texte	1	Accord d'un crédit mais pour un montant inférieur à celui demandé
33	CONSTRAINT3	Texte	1	Renonciation à demander un crédit
31	CONSTRAINT1B	Texte	1	A pu obtenir par la suite le crédit au montant initialement demandé
34	CONTRA_ADR	Texte	1	Raisons évoquées pour ne pas accorder le crédit : durée d'habitation à cette adresse ou dans ce pays insuffisante
35	CONTRA_AGE	Texte	1	Raisons évoquées pour ne pas accorder le crédit : âge
36	CONTRA_AUT	Texte	1	Raisons évoquées pour ne pas accorder le crédit : autre raison
37	CONTRA_CON	Texte	1	Raisons évoquées pour ne pas accorder le crédit : durcissement des conditions d'octroi par les établissements de crédits
38	CONTRA_ELI	Texte	1	Raisons évoquées pour ne pas accorder le crédit : non-éligible pour ce type de crédit
39	CONTRA_GAR	Texte	1	Raisons évoquées pour ne pas accorder le crédit : Garanties insuffisantes, pas propriétaire
40	CONTRA_IMP	Texte	1	Raisons évoquées pour ne pas accorder le crédit : historique d'impayés, FICP, surendetté
41	CONTRA_MET	Texte	1	Raisons évoquées pour ne pas accorder le crédit : Métier ou source de revenus
42	CONTRA_MON	Texte	1	Raisons évoquées pour ne pas accorder le crédit : montant trop important
43	CONTRA_PAS	Texte	1	Raisons évoquées pour ne pas accorder le crédit : Pas de raison donnée
44	CONTRA_REV	Texte	1	Raisons évoquées pour ne pas accorder le crédit : Revenus insuffisants
45	COUPLEIDEM	Num.	8	Couple de référence inchangé depuis la dernière enquête
443	COUPLEIDEM_HBS	Num.	8	Couple de référence inchangé depuis la dernière enquête (hors situation de budgets séparés)
46	COUPLEPR	Texte	1	Vie en couple de la PR
47	CRESTO	Num.	8	Montant dépenses en moyenne mensuelle pour l'alimentation à l'extérieur
48	CSCJ	Texte	2	Catégorie socioprofessionnelle du conjoint actuelle ou antérieure (42 postes)

4	ACTPACJ	Texte	1	Exercice d'une activité passée pour le conjoint
5	ACTPAPR	Texte	1	Exercice d'une activité passée pour la personne de référence
49	CSCJDCD	Texte	2	Catégorie socioprofessionnelle du conjoint décédé de la PR (42 postes)
450	CSCJ_DECL	Texte	2	
50	CSPR	Texte	2	Catégorie socioprofessionnelle de la personne de référence actuelle ou antérieure (42 postes)
451	CSPR_DECL	Texte	2	
51	CVACS	Num.	8	Dépenses annuelles du ménage pour leurs vacances ou voyages
52	DET	Texte	1	Ménage endetté (privé ou professionnel)
53	DETIMM	Texte	1	Existence d'un endettement lié à l'immobilier (achat d'un bien ou gros travaux)
453	DETIMM_DECL	Texte	1	
55	DETPCH	Texte	1	Existence d'un endettement professionnel en dehors des entreprises pour l'achat de cheptel, matières premières, stocks
455	DETPCH_DECL	Texte	1	
56	DETPIM	Texte	1	Existence d'emprunt professionnel en dehors des entreprises pour un achat immobilier (local, bureau, bâtiment, &)
456	DETPIM_DECL	Texte	1	
57	DETPMA	Texte	1	Existence d'emprunt professionnel en dehors des entreprises pour l'achat de machines, véhicules, équipement
457	DETPMA_DECL	Texte	1	
58	DETPRIV	Texte	1	Ménage endetté pour des motifs privés
458	DETPRIV_DECL	Texte	1	
428	DETPRO	Texte	1	Existence d'un endettement au nom du ménage, à titre professionnel (pour ou en dehors des entreprises)
429	DETPROFENT	Texte	1	Existence d'un endettement au nom du ménage pour au moins une des entreprises
460	DETPROFENT_DECL	Texte	1	
59	DETPROFHENT	Texte	1	Existence d'un endettement à titre professionnel, en dehors des entreprises
461	DETPROFHENT_DECL	Texte	1	
459	DETPRO_DECL	Texte	1	
60	DETPTE	Texte	1	Existence d'un endettement professionnel en dehors des entreprises, pour l'achat de terres, terrains, travaux fonciers
462	DETPTE_DECL	Texte	1	
61	DETPTR	Texte	1	Existence d'un endettement professionnel en dehors des entreprises, pour des besoins de trésorerie, restructuration ou une dépense exceptionnelle
463	DETPTR_DECL	Texte	1	
452	DET_DECL	Texte	1	

4	ACTPACJ	Texte	1	Exercice d'une activité passée pour le conjoint
5	ACTPAPR	Texte	1	Exercice d'une activité passée pour la personne de référence
62	DIEXP	Texte	1	Attentes concernant le pouvoir d'achat de l'année suivante
63	DIF	Texte	1	Existence de difficultés à faire face à ses échéances
64	DIPLOMCJ	Texte	2	Diplôme détaillé le plus élevé pour le conjoint de la personne de référence
65	DIPLOMPR	Texte	2	Diplôme détaillé le plus élevé pour la personne de référence
66	DIREVY	Texte	1	Revenus sur les 12 derniers mois par rapport à une année normale
67	DONHOD	Texte	1	Existence d'une aide financière versée aux enfants hors domicile
68	DONHOD_AUT	Texte	1	Aide aux enfants hors domicile : autre aide financière
69	DONHOD_DON	Texte	1	Aide aux enfants hors domicile : don d'argent à l'occasion d'un événement important
70	DONHOD_ETU	Texte	1	Aide aux enfants hors domicile : pendant leurs études
71	DONHOD_INST	Texte	1	Aide aux enfants hors domicile : même une fois installés (études terminées, emploi stable)
72	DONHOD_LOG	Texte	1	Aide aux enfants hors domicile : mise à disposition gratuite d'un logement
73	DONHOD_PRET	Texte	1	Aide aux enfants hors domicile : prêt d'argent
74	DONHOD_RECH	Texte	1	Aide aux enfants hors domicile : pendant la recherche d'un emploi stable
75	DONHOD_REG	Texte	1	Aide aux enfants hors domicile : versement régulier d'une somme d'argent
76	DONPAR	Texte	1	Existence d'une aide aux ascendants
77	DONPAR_AUT	Texte	1	Aide aux ascendants : autre aide financière
78	DONPAR_DON	Texte	1	Aide aux ascendants : don d'argent à l'occasion d'un événement important
79	DONPAR_LOG	Texte	1	Aide aux ascendants : mise à disposition gratuite d'un logement
80	DONPAR_PRET	Texte	1	Aide aux ascendants : prêt d'argent
81	DONPAR_REG	Texte	1	Aide aux ascendants : versement régulier d'une somme d'argent
82	DONPAR_RET	Texte	1	Aide aux ascendants : financement d'une maison de retraite
83	DONVERS	Texte	1	Existence de donation versée par le couple de référence du ménage
395	EMMENAG	Num.	8	Année d'emménagement dans la résidence principale
464	EMMENAG_DECL	Num.	8	
84	ENFHORS	Texte	1	Existence d'enfants hors domicile pour un membre du ménage
85	ENFHORSM	Texte	1	Enfant hors ménage de PR ou CJ
86	ENT_ENDET	Texte	1	Existence d'un endettement pour au moins une des entreprises (y compris l'endettement remboursé pour tout ou partie au nom du ménage)

4	ACTPACJ	Texte	1	Exercice d'une activité passée pour le conjoint
5	ACTPAPR	Texte	1	Exercice d'une activité passée pour la personne de référence
465	ENT_ENDET_DECL	Texte	1	
87	EVCOUPL	Texte	1	Modification de la situation du couple de référence depuis la dernière enquête
88	EVEAUGM	Texte	1	Existence d'événements ayant entraîné une augmentation notable du patrimoine
89	EVEAUGM_AUT	Texte	1	Augmentation notable du patrimoine : autres (non précisées)
90	EVEAUGM_BOU	Texte	1	Augmentation notable du patrimoine : gains en Bourse
91	EVEAUGM_HER	Texte	1	Augmentation notable du patrimoine : autres héritages ou donations
92	EVEAUGM_JEU	Texte	1	Augmentation notable du patrimoine : gains sur une Suvre d'art, collection, loterie, jeux
93	EVEAUGM_LOG	Texte	1	Augmentation notable du patrimoine : logement ayant pris de la valeur
94	EVEAUGM_PRIM	Texte	1	Augmentation notable du patrimoine : primes, indemnités diverses, dommages et intérêts
95	EVEAUGM_PROF	Texte	1	Augmentation notable du patrimoine : outil professionnel ayant pris de la valeur
96	EVEAUGM_REV	Texte	1	Augmentation notable du patrimoine : activité professionnelle prospère, augmentation de revenu liée au travail
97	EVEAUGM_TER	Texte	1	Augmentation notable du patrimoine : terrain devenu constructible
98	EVEBAIS	Texte	1	Existence d'événements ayant entraîné une baisse notable du patrimoine
99	EVEBAIS_ACC	Texte	1	Baisse notable du patrimoine: Accident, catastrophe, guerre
100	EVEBAIS_AUT	Texte	1	Baisse notable du patrimoine: autres
101	EVEBAIS_BOU	Texte	1	Baisse notable du patrimoine: Pertes en Bourse
102	EVEBAIS_CHO	Texte	1	Baisse notable du patrimoine: Chômage
103	EVEBAIS_CONS	Texte	1	Baisse notable du patrimoine: Augmentation des besoins de consommation (naissance d'un enfant, études à financer, achat d'une voiture, déménagement&)
104	EVEBAIS_DIV	Texte	1	Baisse notable du patrimoine: Divorce, séparation
105	EVEBAIS_FAIL	Texte	1	Baisse notable du patrimoine: Faillite
106	EVEBAIS_INFL	Texte	1	Baisse notable du patrimoine: Inflation, conditions économiques
107	EVEBAIS_JEU	Texte	1	Baisse notable du patrimoine: Pertes sur une Suvre d'art, une collection, à la loterie, aux jeux
108	EVEBAIS_LOG	Texte	1	Baisse notable du patrimoine: Logement ayant perdu de la valeur ou terrain devenu inconstructible
109	EVEBAIS_MAL	Texte	1	Baisse notable du patrimoine: Maladie, invalidité
110	EVEBAIS_PROF	Texte	1	Baisse notable du patrimoine: Moins values sur l'outil professionnel
111	EVEBAIS_REV	Texte	1	Baisse notable du patrimoine: Baisse de revenu (y compris

4	ACTPACJ	Texte	1	Exercice d'une activité passée pour le conjoint
5	ACTPAPR	Texte	1	Exercice d'une activité passée pour la personne de référence retraite)
112	EVEBAIS_VEU	Texte	1	Baisse notable du patrimoine: veuvage
113	EVOACTENT	Texte	1	Evolution des actifs productifs depuis la dernière enquête
114	EVOANC	Texte	1	Evolution des valeurs mobilières depuis la dernière enquête
115	EVOAP	Texte	1	Evolution des autres produits financiers depuis la dernière enquête
116	EVOAVI	Texte	1	Evolution de l'assurance vie depuis la dernière enquête
117	EVOBON	Texte	1	Evolution des bons de capitalisation depuis la dernière enquête
118	EVOEL	Texte	1	Evolution des produits d'épargne logement depuis la dernière enquête
119	EVOER	Texte	1	Evolution de l'épargne retraite depuis la dernière enquête
120	EVOES	Texte	1	Evolution de l'épargne salariale depuis la dernière enquête
121	EVOLIV	Texte	1	Evolution des livrets depuis la dernière enquête
122	EVOPRETRES	Texte	1	Evolution de la détention de prêts immos pour la résidence principale depuis la dernière enquête
123	EXCJ	Texte	1	Existence d'un conjoint pour la personne de référence
620	FORAN	Num.	8	Année de formation du couple (ou du dernier couple)
466	FORAN_DECL	Num.	8	
124	FORCJVIE	Texte	1	Nature de la séparation du dernier couple
125	FORCOUPV	Texte	1	Existence de plusieurs mariages (personne veuve)
126	FORENS	Texte	1	Situation conjugale entre la personne de référence et son conjoint
618	FORENSANP	Num.	8	Année du pacs du couple de la personne de référence
467	FORENSANP_DECL	Num.	8	
127	FORMARIE	Texte	1	Existence de plusieurs mariages (couple marié)
128	FORMCON	Texte	1	Contrat de mariage établi (hors régime légal) lors du mariage
129	FORMCONP	Texte	1	Contrat spécifique établi (hors régime légal) lors du pacs
469	FORMCONP_DECL	Texte	1	
468	FORMCON_DECL	Texte	1	
130	FORMCOUPC	Texte	1	Existence vie en couple plusieurs fois
131	FORMDIF	Texte	1	Comparaison des patrimoines de départ entre la personne de référence et son conjoint
396	FORMDON	Texte	1	Existence de donation au dernier vivant
397	FORMMOD	Texte	1	Nouveau régime matrimonial, si modification
398	FORMMODO	Texte	1	Contrat de mariage modifié
471	FORMMODO_DECL	Texte	1	
430	FORMMODP	Texte	1	Nouveau régime pour le pacs, si modification

4	ACTPACJ	Texte	1	Exercice d'une activité passée pour le conjoint
5	ACTPAPR	Texte	1	Exercice d'une activité passée pour la personne de référence
431	FORMMODPO	Texte	1	Régime du pacs modifié
470	FORMMOD_DECL	Texte	1	
132	FORMREG	Texte	1	Régime matrimonial souscrit au moment du mariage
133	FORMREGP	Texte	1	Régime souscrit lors du pacs
617	FORMSAN	Num.	8	Année du mariage du couple de la personne de référence
472	FORMSAN_DECL	Num.	8	
619	FORRUPT	Num.	8	Année de la dissolution du dernier couple
473	FORRUPT_DECL	Num.	8	
134	FORVIE	Texte	1	Vie commune avec ses parents depuis toujours
135	GALGMAX	Num.	8	Montant maximum global des logements hors rés.princ.
136	GALGMIN	Num.	8	Montant minimum global des logements hors rés.princ.
137	GDETRMRP	Num.	8	Montant remboursé mensuellement pour l'achat de la résidence principale
697	GEO	Texte	5	Champ géographique de l'enquete (Metropole / DOM)
138	GESTSEP	Texte	1	Gestion séparée du patrimoine dans le ménage
417	GMTAVI	Texte	2	Montant global détenu en assurance-vie (en tranches)
412	GMTAVIC	Num.	8	Montant global détenu en assurance-vie (en clair)
415	GMTCAPI	Texte	2	Montant global détenu en bons de capitalisation (en tranches)
410	GMTCAPIC	Num.	8	Montant global détenu en bons de capitalisation (en clair)
139	GMTCC	Texte	2	Montant global détenu sur les comptes-chèques et comptes courants (en tranches)
140	GMTCCC	Num.	8	Montant global détenu sur les comptes-chèques et comptes courants (en clair)
141	GMTDETC	Num.	8	Montant global du remboursement des emprunts privés (en clair)
142	GMTELO	Texte	2	Montant global détenu en épargne logement (en tranches)
143	GMTELOC	Num.	8	Montant global détenu sur épargne logement (en clair)
416	GMTLIV	Texte	2	Montant global détenu sur livret (en tranches)
411	GMTLIVC	Num.	8	Montant global détenu sur livret (en clair)
144	GMTPEP	Texte	2	Montant global détenu sur les PEP (en tranches)
145	GMTPERP	Texte	2	Montant global détenu sur les PERP (en tranches)
146	GMTRET	Texte	2	Montant global détenu en épargne retraite (en tranches)
147	GMTRETC	Num.	8	Montant global détenu en épargne retraite (en clair)
418	GMTSAL	Texte	2	Montant global détenu en épargne salariale (en tranches)
413	GMTSALC	Num.	8	Montant global détenu en épargne salariale (en clair)
148	GMTSTOC	Num.	8	Montant de l'indemnité ou loyer versé aux autres propriétaires de la résidence principale du ménage
414	GMTVALMOBC	Num.	8	Montant global détenu sur l'ensemble des PEA et comptes-titres ordinaires (en clair)

4	ACTPACJ	Texte	1	Exercice d'une activité passée pour le conjoint
5	ACTPAPR	Texte	1	Exercice d'une activité passée pour la personne de référence
419	GMTVMOB	Texte	2	Montant global détenu sur l'ensemble des PEA et comptes-titres ordinaires (en tranches)
149	GPRKDU	Num.	8	Montant encore dûs au ménage au titre des prêts qu'il a consentis (en clair)
150	HANDICAP	Texte	1	Présence dans le ménage d'une personne handicapée ou gênée dans la vie quotidienne
399	HERDON	Texte	1	Existence d'héritages ou donations reçus
474	HERDON_DECL	Texte	1	
151	HERPAT	Texte	1	Part des héritages et des donations dans le patrimoine actuel du ménage
152	HERTABD	Texte	1	Existence de donation reçue
475	HERTABD_DECL	Texte	1	
153	HERTABH	Texte	1	Existence d'héritage reçu
476	HERTABH_DECL	Texte	1	
154	HODAN1	Num.	8	Année de naissance du 1er enfant du couple hors domicile
156	HODAN2	Num.	8	Année de naissance du 2ème enfant du couple hors domicile
157	HODAN3	Num.	8	Année de naissance du 3ème enfant du couple hors domicile
158	HODAN4	Num.	8	Année de naissance du 4ème enfant du couple hors domicile
159	HODAN5	Num.	8	Année de naissance du 5ème enfant du couple hors domicile
160	HODAN6	Num.	8	Année de naissance du 6ème enfant du couple hors domicile
161	HODAN7	Num.	8	Année de naissance du 7ème enfant du couple hors domicile
162	HODAN8	Num.	8	Année de naissance du 8ème enfant du couple hors domicile
163	HODAN9	Num.	8	Année de naissance du 9ème enfant du couple hors domicile
155	HODAN10	Num.	8	Année de naissance du 10ème enfant du couple hors domicile
164	HODLN1	Texte	1	Lien de parenté du 1er enfant de la personne de référence et/ou de son conjoint, vivant hors domicile
166	HODLN2	Texte	1	Lien de parenté du 2e enfant de la personne de référence et/ou de son conjoint, vivant hors domicile
167	HODLN3	Texte	1	Lien de parenté du 3e enfant de la personne de référence et/ou de son conjoint, vivant hors domicile
168	HODLN4	Texte	1	Lien de parenté du 4e enfant de la personne de référence et/ou de son conjoint, vivant hors domicile
169	HODLN5	Texte	1	Lien de parenté du 5e enfant de la personne de référence et/ou de son conjoint, vivant hors domicile
170	HODLN6	Texte	1	Lien de parenté du 6e enfant de la personne de référence et/ou de son conjoint, vivant hors domicile

4	ACTPACJ	Texte	1	Exercice d'une activité passée pour le conjoint
5	ACTPAPR	Texte	1	Exercice d'une activité passée pour la personne de référence
171	HODLN7	Texte	1	Lien de parenté du 7e enfant de la personne de référence et/ou de son conjoint, vivant hors domicile
172	HODLN8	Texte	1	Lien de parenté du 8e enfant de la personne de référence et/ou de son conjoint, vivant hors domicile
173	HODLN9	Texte	1	Lien de parenté du 9e enfant de la personne de référence et/ou de son conjoint, vivant hors domicile
165	HODLN10	Texte	1	Lien de parenté du 10e enfant de la personne de référence et/ou de son conjoint, vivant hors domicile
477	HODLN1_DECL	Texte	1	
478	HODLN2_DECL	Texte	1	
479	HODLN3_DECL	Texte	1	
480	HODLN4_DECL	Texte	1	
481	HODLN5_DECL	Texte	1	
482	HODLN6_DECL	Texte	1	
483	HODLN7_DECL	Texte	1	
484	HODLN8_DECL	Texte	1	
432	HODNB	Num.	8	Nombre d'enfants hors domicile de la personne de référence ou de son conjoint
174	HODSEX1	Texte	1	Sexe du 1er enfant de la personne de référence et/ou de son conjoint, vivant hors domicile
176	HODSEX2	Texte	1	Sexe du 2e enfant de la personne de référence et/ou de son conjoint, vivant hors domicile
177	HODSEX3	Texte	1	Sexe du 3e enfant de la personne de référence et/ou de son conjoint, vivant hors domicile
178	HODSEX4	Texte	1	Sexe du 4e enfant de la personne de référence et/ou de son conjoint, vivant hors domicile
179	HODSEX5	Texte	1	Sexe du 5e enfant de la personne de référence et/ou de son conjoint, vivant hors domicile
180	HODSEX6	Texte	1	Sexe du 6e enfant de la personne de référence et/ou de son conjoint, vivant hors domicile
181	HODSEX7	Texte	1	Sexe du 7e enfant de la personne de référence et/ou de son conjoint, vivant hors domicile
182	HODSEX8	Texte	1	Sexe du 8e enfant de la personne de référence et/ou de son conjoint, vivant hors domicile
183	HODSEX9	Texte	1	Sexe du 9e enfant de la personne de référence et/ou de son conjoint, vivant hors domicile
175	HODSEX10	Texte	1	Sexe du 10e enfant de la personne de référence et/ou de son conjoint, vivant hors domicile
1	IDENT	Texte	13	Identifiant du ménage 2017-18 crypté
3	IDENTINDLCJ	Texte	18	Identifiant longitudinal anonymisé du conjoint de la PR
2	IDENTINDLPR	Texte	18	Identifiant longitudinal anonymisé de la personne de référence
405	INDEP	Texte	1	Présence d'un indépendant en activité ou retiré des affaires parmi le couple de référence.

4	ACTPACJ	Texte	1	Exercice d'une activité passée pour le conjoint
5	ACTPAPR	Texte	1	Exercice d'une activité passée pour la personne de référence
184	INDEPA	Texte	1	Présence d'un indépendant en activité parmi le couple de référence.
406	INDEPA_MEN	Texte	1	Présence d'un indépendant en activité dans le ménage.
185	ITOTREV	Texte	1	Le montant total des ressources prend en compte les revenus de tous les membres du ménage
186	LES	Texte	1	Ménage bénéficiaire d'un Logement Evolutif Social - LES - ou d'un Logement Très Social - LTS - (uniquement pour les Doms)
187	LOGPROPRI	Texte	1	Propriétaire du logement
188	LOTOC	Num.	8	Part de la somme que le ménage dépenserait en cas de gain au loto équivalent à un mois de revenu
189	LOTOREP	Texte	1	Choix de répartition en cas de gain au lot d'un mois de revenu du ménage
190	LOYER	Num.	8	Loyer mensuel de la résidence principale (en clair)
191	MATRICJ	Texte	1	Statut matrimonial légal du conjoint
485	MATRICJ_DECL	Texte	1	
192	MATRIPR	Texte	1	Statut matrimonial légal de la personne de référence
486	MATRIPR_DECL	Texte	1	
193	MNAISCJ	Num.	8	Mois de naissance du conjoint
194	MNAISPR	Num.	8	Mois de naissance de la personne de référence
195	MOBACH	Texte	1	Montant des valeurs mobilières déclarés en valeur d'achat
196	MOBAUT	Texte	1	Montant des valeurs mobilières déclaré selon une autre valeur
197	MOBGS	Texte	1	Mode de gestion des portefeuille de valeurs
198	MOBINFO	Texte	1	Montant des valeurs mobilières déclaré selon la dernière valeur connue des informations financières récentes (cours du jour, relevé bancaire, etc.)
199	MOBPLAN	Texte	1	Montant des valeurs mobilières déclarés selon une estimation de la valeur actuelle en valeur plancher
615	MOENQ	Texte	21	mois auquel ce ménage a été interrogé
407	MOUVEMENT	Texte	1	Mouvement du ménage = Ménage en réinterrogation à la prochaine vague
200	MPANEL	Texte	1	Ménage qui contient au moins un individu panel
408	MPANEL_NEXT	Texte	1	Ménage en réinterrogation à la prochaine vague
656	MTDETPRIV	Num.	8	Montant du capital restant dû par le ménage, pour les emprunts souscrits à titre privé (en clair)
655	MTDETPROFENT	Num.	8	Montant du capital restant dû par les entreprises du ménage (en clair)
654	MTDETPROFHENT	Num.	8	Montant du capital restant dû par le ménage, pour les emprunts professionnels hors entreprises (en clair)
657	MTDETTES	Num.	8	Montant du capital restant dû par le ménage, pour l'ensemble de ses emprunts (en clair)
649	MTPATRIAC	Num.	8	Montant du patrimoine résiduel hors véhicules (en clair)

4	ACTPACJ	Texte	1	Exercice d'une activité passée pour le conjoint
5	ACTPAPR	Texte	1	Exercice d'une activité passée pour la personne de référence
646	MTPRETS	Num.	8	Montant du capital restant dû au ménage, pour les prêts en argent qu'il a consentis (en clair)
650	MTRESTE	Num.	8	Montant total du patrimoine résiduel : voitures, autres véhicules, et autres objets de valeur (en clair)
642	MTRESTE_DECL	Num.	8	
647	MTVEHIC	Num.	8	Montant de la valeur globale des véhicules hors voiture (en clair)
634	MTVEHIC_DECL	Num.	8	
648	MTVOIT	Num.	8	Montant de la valeur globale des voitures (en clair)
635	MTVOIT_DECL	Num.	8	
201	NACTIFS	Num.	8	Nombre d'actifs dans le ménage
202	NATIO7CJ	Texte	1	Nationalité du conjoint (code regroupé)
203	NATIO7PR	Texte	1	Nationalité de la personne de référence (code regroupé)
204	NBASS	Num.	8	Nombre d'assurances-vie détenues par le ménage
487	NBASS_DECL	Num.	8	
205	NBCC	Num.	8	Nombre de comptes-chèques ou comptes courants détenus par le ménage
206	NBIENS	Texte	1	Acquisition de nouveaux logements individuels depuis la dernière enquête
207	NBIENSR	Texte	1	Acquisition de nouveaux logements groupés depuis la dernière enquête
208	NBLOG	Num.	8	Nombre de logements (y compris la résidence principale)
488	NBLOG_DECL	Num.	8	
209	NBSUP14	Num.	8	Nombre de personnes de 14 ans ou plus dans le ménage
210	NBUC	Num.	8	Nombre d'unités de consommation
211	NCOUPLES	Num.	8	Nombre de couples dans le ménage
212	NE	Num.	8	Nombre d'entreprises dont le dirigeant est membre du ménage
213	NENFACT	Num.	8	Nombre d'enfants actifs dans le ménage
214	NENFANTS	Num.	8	Nombre d'enfants dans le ménage
215	NENFHORS	Num.	8	Nombre d'enfants hors domicile du ménage
490	NENFHORS_DECL	Num.	8	
216	NENT	Texte	1	Acquisition de nouvelles entreprises depuis la dernière enquête
489	NE_DECL	Num.	8	
217	NPERS	Num.	8	Nombre de personnes dans le ménage
218	NPIECES	Num.	8	Nombre de pièces de la résidence principale
219	NVOIT	Num.	8	Nombre de voitures détenues par le ménage
220	PAR	Texte	1	Détention de garages ou parkings indépendants d'un logement

4	ACTPACJ	Texte	1	Exercice d'une activité passée pour le conjoint
5	ACTPAPR	Texte	1	Exercice d'une activité passée pour la personne de référence
491	PAR_DECL	Texte	1	
631	PATFI	Texte	2	Montant du patrimoine financier déclaré par le ménage (en tranches)
637	PATFIMTC_DECL	Num.	8	Montant du patrimoine financier déclaré par le ménage, avant redressement (en clair)
643	PATFISOM	Num.	8	Montant du patrimoine financier du ménage (en clair)
221	PATFIVAR	Texte	1	Variation du patrimoine financier au cours des 12 derniers mois
636	PATFI_DECL	Texte	2	
644	PATIMM	Num.	8	Montant du patrimoine immobilier du ménage (en clair)
651	PATPROFENT	Num.	8	Montant du patrimoine professionnel lié aux entreprises du ménage (en clair)
645	PATPROFHENT	Num.	8	Montant du patrimoine professionnel hors entreprises du ménage (en clair)
692	PATPROFHENT_CORR	Num.	8	Montant du patrimoine professionnel hors entreprises du ménage, après correction (en clair)
633	PATRIA	Texte	2	Montant estimé par le ménage de la valeur de tout le reste du patrimoine (en tranches)
640	PATRIAC_DECL	Num.	8	Montant déclaré par le ménage du patrimoine résiduel hors véhicules, avant redressement (en clair)
639	PATRIA_DECL	Texte	2	Montant déclaré par le ménage du patrimoine résiduel hors véhicules, avant redressement (en tranches)
632	PATRIB	Texte	2	Montant du patrimoine global déclaré par le ménage (en tranches)
641	PATRIC_DECL	Num.	8	Montant déclaré du patrimoine brut total du ménage, avant redressement (en clair)
652	PATRI_BRUT	Num.	8	Montant du patrimoine total brut (en clair)
693	PATRI_BRUT_CORR	Num.	8	Montant du patrimoine total brut, après correction (en clair)
653	PATRI_BRUT_HORSRE STE	Num.	8	Montant du patrimoine brut total du ménage hors patrimoine résiduel (en clair)
695	PATRI_BRUT_HORSRE STE_CORR	Num.	8	Montant du patrimoine brut total du ménage hors patrimoine résiduel, après correction (en clair)
638	PATRI_DECL	Texte	2	Montant du patrimoine brut total du ménage, avant redressement (en tranches)
658	PATRI_NET	Num.	8	Montant du patrimoine net total du ménage (en clair)
694	PATRI_NET_CORR	Num.	8	Montant du patrimoine total net du ménage, après correction (en clair)
698	PATRI_NET_HORSRES TE	Num.	8	Montant du patrimoine net total du ménage hors patrimoine résiduel (en clair)
696	PATRI_NET_HORSRES TE_CORR	Num.	8	Montant du patrimoine net total du ménage hors patrimoine résiduel, après correction (en clair)
222	PFAVI	Texte	1	Raison de ne plus détenir d'assurance vie pour les ménages panel
223	PFLIVA	Texte	1	Raison de ne plus détenir des livrets A ou Bleu pour les ménages panel

4	ACTPACJ	Texte	1	Exercice d'une activité passée pour le conjoint
5	ACTPAPR	Texte	1	Exercice d'une activité passée pour la personne de référence
224	PFLOGAUT	Texte	1	Raison de ne plus détenir de logements autres que la résidence principale pour les ménages panels
621	POND_TRANS	Num.	8	Pondération transversale ménage
225	PRET	Texte	1	Prêt d'argent consenti par le ménage à une personne hors ménage
492	PRET_DECL	Texte	1	
226	PROEXP	Texte	1	Exploitation professionnelle d'actifs productifs par le ménage
227	PROPRI	Texte	1	Propriétaire du logement
228	RAIDAUT	Texte	1	Perception d'une ou des aides financières par un tiers hors ménage
229	RBOU	Texte	1	Perception de bourses scolaires ou bourses d'étudiant
230	RCHO	Texte	1	Perception indemnité chômage ou assedic
231	REP	Num.	8	Répondant à l'enquête
232	REPONDU	Texte	1	Personne(s) ayant contribué à répondre aux questions
233	RESACCES	Texte	1	Location-attribution / Location-accession
234	RESACH	Texte	1	Acquisition de la résidence principale
235	RESAGE	Texte	1	Ancienneté de la construction de la résidence principale
236	RESAN	Num.	8	Année d'acquisition de la résidence principale
493	RESAN_DECL	Num.	8	
237	RESAPO	Texte	1	Part d'apport personnel pour l'achat de la résidence principale
238	RESHLM	Texte	1	Caractère social de la résidence principale
239	RESORAPO	Texte	1	Origine de l'apport personnel pour l'achat de la résidence principale
240	RESPAN	Texte	1	Evolution de la résidence principale depuis la dernière enquête
241	RESPANPRET	Texte	1	Evolution de la détention de prêt sur la résidence principale depuis la dernière enquête
242	RESPANTR	Texte	1	Travaux modifiant les caractéristiques de la résidence principale depuis la dernière enquête
243	RESPRIACH	Num.	8	Montant de la valeur d'acquisition de la résidence principale
494	RESPRIACH_DECL	Num.	8	
244	RESTYP	Texte	1	Type d'habitation de la résidence principale
245	RETARD	Texte	1	Retard de paiement pour le remboursement d'un emprunt privé (hors résidence principale) au cours des 12 derniers mois
246	RETARDRP	Texte	1	Retard de paiement pour le remboursement d'un emprunt pour la résidence principale, au cours des 12 derniers mois
247	RFAM	Texte	1	Perception d'une prestation familiale
248	RFIN	Texte	1	Perception d'intérêts, revenus d'épargne, dividendes

4	ACTPACJ	Texte	1	Exercice d'une activité passée pour le conjoint
5	ACTPAPR	Texte	1	Exercice d'une activité passée pour la personne de référence
249	RIMM	Texte	1	Perception de loyers et fermages
250	RISKFI	Texte	1	Attitude face au risque financier
251	RLOG	Texte	1	Perception d'allocation logement, aide au logement
252	RMAIDAUT	Texte	1	Montant total des aides financières perçues par tous les membre du ménage sur les 12 derniers mois (en tranches)
253	RMAIDAUTC	Num.	8	Montant total des aides financières perçues par tous les membre du ménage sur les 12 derniers mois (en clair)
254	RMAL	Texte	1	Perception d'une prestation liée à la maladie, invalidité ou dépendance
255	RMODIF	Texte	1	Existence d'une modification importante au sein du ménage au cours des 12 derniers mois
256	RMODIF_CHO	Texte	1	Modification du ménage: perte d'un emploi d'une personne active
257	RMODIF_DC	Texte	1	Modification du ménage : décès
258	RMODIF_DEP	Texte	1	Modification du ménage : départ d'un ou plusieurs grands enfants
259	RMODIF_EVOL	Texte	1	Modification du ménage : autre evolution de la composition du ménage
260	RMODIF_FORM	Texte	1	Modification du ménage : formation du ménage
261	RMODIF_MAL	Texte	1	Modification du ménage : longue maladie d'un apporteur de ressources
262	RMODIF_NAI	Texte	1	Modification du ménage : naissance
263	RMODIF_RET	Texte	1	Modification du ménage : passage à la retraite
495	RMODIF_RET_DECL	Texte	1	
264	RMODIF_SEP	Texte	1	Modification du ménage : separation
265	RNSAL	Texte	1	Perception de revenus d'une activité professionnelle non salariée (indépendant, profession libérale, etc.)
266	RRET	Texte	1	Perception de retraites, pensions ou rentes au cours des 12 derniers mois
267	RRMI	Texte	1	Perception du RSA, RSO ou RSTA
268	RSAL	Texte	1	Perception de salaires, traitements ou primes au titre d'une activité salariée, au cours des 12 derniers mois
269	RTRA	Texte	1	Perception de pensions alimentaires, aides financières régulières
421	R_ACT	Texte	1	Détention d'actions cotées sur un compte-titre ordinaire (hors PEA)
420	R_ACTION	Texte	1	Détention d'actions (cotees, non cotees, parts sociales de banque), hors PEA
497	R_ACTION_DECL	Texte	1	
435	R_ACTN	Texte	1	Détention d'actions non cotées hors parts sociales de banque
422	R_ACTNCT	Texte	1	Détention d'actions non cotées sur un compte-titre ordinaire

4	ACTPACJ	Texte	1	Exercice d'une activité passée pour le conjoint
5	ACTPAPR	Texte	1	Exercice d'une activité passée pour la personne de référence
499	R_ACTNCT_DECL	Texte	1	
270	R_ACTNPROF	Texte	1	Détention d'actions non cotées ou de parts d'entreprise dont le dirigeant n'est pas membre du ménage (hors compte-titres ordinaire)
500	R_ACTNPROF_DECL	Texte	1	
498	R_ACTN_DECL	Texte	1	
433	R_ACTPEA	Texte	1	Détention d'actions cotées sur un compte-titre ordinaire ou sur un PEA
501	R_ACTPEA_DECL	Texte	1	
434	R_ACTTOT	Texte	1	Détentions d'actions (cotées ou non) ou de parts sociales de banque, y compris sur un PEA
502	R_ACTTOT_DECL	Texte	1	
496	R_ACT_DECL	Texte	1	
444	R_ASDEC	Texte	1	Détention d'assurance-décès
445	R_ASDECN	Texte	1	Détention d'assurance-décès non volontaires
504	R_ASDECN_DECL	Texte	1	
446	R_ASDECV	Texte	1	Détention d'assurance-décès volontaires
505	R_ASDECV_DECL	Texte	1	
503	R_ASDEC_DECL	Texte	1	
622	R_ASSUR	Texte	1	Détention d'assurances-vie ou d'assurances-décès
271	R_AVI	Texte	1	Détention d'assurance-vie
272	R_AVIEURO	Texte	1	Détention d'un contrat d'assurance-vie en euros
507	R_AVIEURO_DECL	Texte	1	
273	R_AVIMULT	Texte	1	Détention d'un contrat d'assurance-vie multi-supports
508	R_AVIMULT_DECL	Texte	1	
274	R_AVIRENTE	Texte	1	Détention de contrats d'assurance-vie en phase de rente
509	R_AVIRENTE_DECL	Texte	1	
506	R_AVI_DECL	Texte	1	
438	R_BNXBAT	Texte	1	Détention de bâtiments, locaux non exploités par le ménage
510	R_BNXBAT_DECL	Texte	1	
439	R_BNXCHE	Texte	1	Détention de cheptels non exploités par le ménage
511	R_BNXCHE_DECL	Texte	1	
440	R_BNXFDS	Texte	1	Détention de fonds de commerce, clientèles, droit au bail... non exploités par le ménage
512	R_BNXFDS_DECL	Texte	1	
441	R_BNXMAT	Texte	1	Détention de matériel, machines, véhicules non exploités par le ménage
513	R_BNXMAT_DECL	Texte	1	
442	R_BNXSTO	Texte	1	Détention de stocks non utilisés professionnellement

4	ACTPACJ	Texte	1	Exercice d'une activité passée pour le conjoint
5	ACTPAPR	Texte	1	Exercice d'une activité passée pour la personne de référence
514	R_BNXSTO_DECL	Texte	1	
275	R_BON	Texte	1	Détention de bons (autres que capitalisation)
515	R_BON_DECL	Texte	1	
276	R_BXBAT	Texte	1	Détention de bâtiments ou locaux exploités professionnellement par le ménage (hors entreprise)
516	R_BXBAT_DECL	Texte	1	
277	R_BXCHE	Texte	1	Détention de cheptels exploités professionnellement par le ménage (hors entreprise)
517	R_BXCHE_DECL	Texte	1	
278	R_BXFDS	Texte	1	Détention de fonds de commerce, clientèle, droit au bail & exploités professionnellement par le ménage (hors entreprise)
518	R_BXFDS_DECL	Texte	1	
279	R_BXMAT	Texte	1	Détention de matériel, machines, véhicules exploités professionnellement par le ménage (hors entreprise)
519	R_BXMAT_DECL	Texte	1	
280	R_BXSTO	Texte	1	Détention de stocks exploités professionnellement par le ménage (hors entreprise)
520	R_BXSTO_DECL	Texte	1	
281	R_CAPI	Texte	1	Détention bons de capitalisation
521	R_CAPI_DECL	Texte	1	
282	R_CCA	Texte	1	Détention de compte courant d'associés
522	R_CCA_DECL	Texte	1	
283	R_CCQ	Texte	1	Détention d'un compte-chèques
523	R_CCQ_DECL	Texte	1	
284	R_CEL	Texte	1	Détention de CEL
524	R_CEL_DECL	Texte	1	
285	R_COMP	Texte	1	Détention de retraite complémentaire
525	R_COMP_DECL	Texte	1	
286	R_CTIT	Texte	1	Détention de compte-titres
526	R_CTIT_DECL	Texte	1	
287	R_DCGR	Texte	1	Détention d'assurance décès liée à un contrat groupe
527	R_DCGR_DECL	Texte	1	
288	R_DCPE	Texte	1	Détention d'assurance décès à fonds perdus
528	R_DCPE_DECL	Texte	1	
289	R_DCPR	Texte	1	Détention d'assurance décès liée à un prêt
529	R_DCPR_DECL	Texte	1	
290	R_DETDI	Texte	1	Détention d'emprunt pour un autre motif privé
530	R_DETDI_DECL	Texte	1	

4	ACTPACJ	Texte	1	Exercice d'une activité passée pour le conjoint
5	ACTPAPR	Texte	1	Exercice d'une activité passée pour la personne de référence
291	R_DETEQ	Texte	1	Détention d'emprunt privé pour d'autres biens d'équipement
292	R_DETETU	Texte	1	Détention d'emprunt privé pour financer des études
293	R_DETIM	Texte	1	Détention d'emprunt privé pour un achat immobilier autre que la RP
54	R_DETIMN	Texte	1	Existence d'un endettement concernant un bien immobilier ou foncier que le ménage ne détient pas actuellement
454	R_DETIMN_DECL	Texte	1	
531	R_DETIM_DECL	Texte	1	
294	R_DETPR	Texte	1	Détention d'emprunts pour actifs ou trésorerie professionnels
532	R_DETPR_DECL	Texte	1	
295	R_DETRE	Texte	1	Existence d'un emprunt pour l'acquisition de la résidence principale
296	R_DETRES	Texte	1	Détention d'emprunt pour restructuration de dette privée
534	R_DETRES_DECL	Texte	1	
533	R_DETRE_DECL	Texte	1	
297	R_DETTR	Texte	1	Détention d'emprunt privé pour gros travaux immobiliers
535	R_DETTR_DECL	Texte	1	
298	R_DETVO	Texte	1	Détention d'emprunt pour voiture, moto à titre privé
536	R_DETVO_DECL	Texte	1	
299	R_EDUC	Texte	1	Détention de rente éducation
537	R_EDUC_DECL	Texte	1	
300	R_ENT	Texte	1	Détention d'une entreprise
301	R_ENTNEXP	Texte	1	Détention d'une ou plusieurs entreprises dont le dirigeant n'est pas membre du ménage et qui n'ont pas été recensées dans les actions non-cotées
538	R_ENT_DECL	Texte	1	
302	R_EPALO	Texte	1	Détention d'épargne logement
539	R_EPALO_DECL	Texte	1	
303	R_EPSAL	Texte	1	Détention d'épargne salariale
304	R_EPSALA	Texte	1	Détention d'épargne salariale actuellement
541	R_EPSALA_DECL	Texte	1	
540	R_EPSAL_DECL	Texte	1	
305	R_LDD	Texte	1	Détention de Livret Développement Durable (LDD) ex-Codevi
542	R_LDD_DECL	Texte	1	
306	R_LEE	Texte	1	Détention d'un livret d'épargne en entreprise
543	R_LEE_DECL	Texte	1	
307	R_LEP	Texte	1	Détention de LEP

4	ACTPACJ	Texte	1	Exercice d'une activité passée pour le conjoint
5	ACTPAPR	Texte	1	Exercice d'une activité passée pour la personne de référence
544	R_LEP_DECL	Texte	1	
308	R_LIVABL	Texte	1	Détention d'un Livret A
545	R_LIVABL_DECL	Texte	1	
309	R_LIVDF	Texte	1	Détention de livret défiscalisé
546	R_LIVDF_DECL	Texte	1	
310	R_LIVEP	Texte	1	Détention de livret d'épargne
547	R_LIVEP_DECL	Texte	1	
311	R_LIVF	Texte	1	Détention de livrets soumis à l'impôt
548	R_LIVF_DECL	Texte	1	
312	R_LIVJEUN	Texte	1	Détention de livret jeune
549	R_LIVJEUN_DECL	Texte	1	
313	R_LOGAUT	Texte	1	Détention de logements autres que la résidence principale
550	R_LOGAUT_DECL	Texte	1	
314	R_LOGGRAT	Texte	1	Détention d'un logement mis à disposition gratuitement
551	R_LOGGRAT_DECL	Texte	1	
315	R_LOGLAN	Texte	1	Détention d'un logement mis en location toute l'année
552	R_LOGLAN_DECL	Texte	1	
316	R_LOGLOC	Texte	1	Détention d'un logement mis en location
553	R_LOGLOC_DECL	Texte	1	
317	R_LOGLPART	Texte	1	Détention d'un logement mis en location une partie de l'année
554	R_LOGLPART_DECL	Texte	1	
318	R_LOGRAP	Texte	1	Détention d'au moins un logement de rapport (loué, vacant ou mis à disposition gratuitement)
555	R_LOGRAP_DECL	Texte	1	
319	R_LOGSEC	Texte	1	Détention d'une résidence secondaire
556	R_LOGSEC_DECL	Texte	1	
320	R_LOGTER	Texte	1	Détention d'un pied à terre
557	R_LOGTER_DECL	Texte	1	
321	R_LOGVAC	Texte	1	Détention d'un logement vacant
558	R_LOGVAC_DECL	Texte	1	
322	R_OBLI	Texte	1	Détention d'obligations
559	R_OBLI_DECL	Texte	1	
323	R_PANIER	Texte	1	Détention d'autres produits d'épargne
560	R_PANIER_DECL	Texte	1	
628	R_PAPROF	Texte	1	Détention d'un portefeuille complet avec au moins un actif professionnel
324	R_PARSOC	Texte	1	Détention de parts sociales de banque

4	ACTPACJ	Texte	1	Exercice d'une activité passée pour le conjoint
5	ACTPAPR	Texte	1	Exercice d'une activité passée pour la personne de référence
561	R_PARSOC_DECL	Texte	1	
625	R_PATFINANC	Texte	1	Détention d'au moins un actif financier
325	R_PATIMMO	Texte	1	Détention de patrimoine immobilier privé (y compris en usufruit pour la résidence principale)
562	R_PATIMMO_DECL	Texte	1	
626	R_PATIMMO_HU	Texte	1	Détention de patrimoine immobilier privé, hors usufruit
326	R_PATPROF	Texte	1	Détention d'un patrimoine professionnel
563	R_PATPROF_DECL	Texte	1	
629	R_PCOMP	Texte	1	Détention d'un portefeuille complet avec ou sans actifs professionnels
327	R_PEA	Texte	1	Détention de PEA
328	R_PEAACT	Texte	1	Détention d'actions sur un PEA
565	R_PEAACT_DECL	Texte	1	
329	R_PEASIC	Texte	1	Détention de SICAV ou FCP sur un PEA
566	R_PEASIC_DECL	Texte	1	
330	R_PEATRE	Texte	1	Détention de trésorerie sur un PEA
567	R_PEATRE_DECL	Texte	1	
564	R_PEA_DECL	Texte	1	
331	R_PEL	Texte	1	Détention de PEL
568	R_PEL_DECL	Texte	1	
332	R_PEP	Texte	1	Détention de PEP
425	R_PEPASSUR	Texte	1	Détention de PEP de type assurance
570	R_PEPASSUR_DECL	Texte	1	
624	R_PEPAVI	Texte	1	détention de PEP, de PERP, de contrats d'épargne retraite, d'assurances-vie ou d'assurances-décès volontaires
424	R_PEPBANC	Texte	1	Détention de PEP de type bancaire
571	R_PEPBANC_DECL	Texte	1	
569	R_PEP_DECL	Texte	1	
333	R_PERP	Texte	1	Détention de PERP
572	R_PERP_DECL	Texte	1	
334	R_POA	Texte	1	Détention de stock-options
573	R_POA_DECL	Texte	1	
335	R_PRO	Texte	1	Détention d'actifs productifs
336	R_PROEXP	Texte	1	Détention d'actifs productifs exploitées professionnellement par le ménage (hors entreprise)
575	R_PROEXP_DECL	Texte	1	
426	R_PROHEXP	Texte	1	Détention d'actifs productifs (autres que terres) exploités professionnellement par le ménage (hors entreprise)
576	R_PROHEXP_DECL	Texte	1	

4	ACTPACJ	Texte	1	Exercice d'une activité passée pour le conjoint
5	ACTPAPR	Texte	1	Exercice d'une activité passée pour la personne de référence
423	R_PRONEEXP	Texte	1	Détention d'actifs productifs (autres que terres) non exploités professionnellement par le ménage
577	R_PRONEEXP_DECL	Texte	1	
337	R_PRONEXP	Texte	1	Détention d'actifs productifs non exploités par le ménage
578	R_PRONEXP_DECL	Texte	1	
427	R_PROPRO	Texte	1	Détention d'actifs productifs (autres que terres) exploités professionnellement ou non par le ménage
579	R_PROPRO_DECL	Texte	1	
574	R_PRO_DECL	Texte	1	
630	R_PSPROF	Texte	1	Détention d'un portefeuille complet, sans actifs professionnels
338	R_RESPRIN	Texte	1	Propriétaire de la résidence principale (y compris usufruitiers)
580	R_RESPRIN_DECL	Texte	1	
627	R_RESPRIN_HU	Texte	1	Propriétaire de la résidence principale (hors usufruitiers)
339	R_RETRAIT	Texte	1	Détention d'épargne - retraite
623	R_RETRAIT2	Texte	1	Détention d'épargne retraite (complémentaire volontaire ou surcomplémentaire) ou de PERP
581	R_RETRAIT_DECL	Texte	1	
340	R_SALCCB	Texte	1	Détention d'épargne salariale : argent placé sur un compte courant bloqué
582	R_SALCCB_DECL	Texte	1	
341	R_SALSIC	Texte	1	Détention d'épargne salariale : Sicav ou FCPE détenus en dehors d'un PEE ou PEI ou PEG
342	R_SALSICPE	Texte	1	Détention d'épargne salariale : Sicav ou FCPE détenus dans le cadre d'un PEE ou PEI ou PEG
584	R_SALSICPE_DECL	Texte	1	
583	R_SALSIC_DECL	Texte	1	
343	R_SALTIT	Texte	1	Détention d'épargne salariale : titres de son entreprise détenus en dehors d'un PEE ou PEI ou PEG
344	R_SALTITPE	Texte	1	Détention d'épargne salariale : titres de son entreprise détenus dans le cadre d'un PEE ou PEI ou PEG
586	R_SALTITPE_DECL	Texte	1	
585	R_SALTIT_DECL	Texte	1	
436	R_SCPI	Texte	1	Détention de parts de SCPI
587	R_SCPI_DECL	Texte	1	
437	R_SICAV	Texte	1	Détention de parts de SICAV ou FCP sur un compte-titres ordinaires (hors PEA)
588	R_SICAV_DECL	Texte	1	
345	R_SICPEA	Texte	1	Détention de parts de Sicav ou FCP sur un compte-titres ordinaires ou sur un PEA
589	R_SICPEA_DECL	Texte	1	

4	ACTPACJ	Texte	1	Exercice d'une activité passée pour le conjoint
5	ACTPAPR	Texte	1	Exercice d'une activité passée pour la personne de référence
346	R_SUR	Texte	1	Détention de retraite surcomplémentaire
590	R_SUR_DECL	Texte	1	
347	R_TERHEXP	Texte	1	Possession de terres exploitées par le ménage en dehors des entreprises
591	R_TERHEXP_DECL	Texte	1	
348	R_TERM	Texte	1	Détention d'un compte à terme
592	R_TERM_DECL	Texte	1	
349	R_TERNEEXP	Texte	1	Possession de terres non exploitées par le ménage en dehors des entreprises
593	R_TERNEEXP_DECL	Texte	1	
350	R_TERPRO	Texte	1	Détention d'au moins un terrain professionnel exploité ou non (hors entreprise)
594	R_TERPRO_DECL	Texte	1	
351	R_TNXBAT	Texte	1	Détention d'autres terrains bâtis non exploités professionnellement par le ménage
595	R_TNXBAT_DECL	Texte	1	
352	R_TNXBOI	Texte	1	Détention de bois, forêts, peupleraies non exploitées professionnellement par le ménage
596	R_TNXBOI_DECL	Texte	1	
353	R_TNXLAB	Texte	1	Détention de terres labourables, prairies, vignes ou vergers, élevage, jachère, etc. non exploités professionnellement par le ménage
597	R_TNXLAB_DECL	Texte	1	
354	R_TNXLOC	Texte	1	Détention de terres mises en location non exploitées professionnellement par le ménage
598	R_TNXLOC_DECL	Texte	1	
355	R_TNXNBA	Texte	1	Détention d'autres terrains non bâtis(landes, maquis, étangs) non exploitées professionnellement par le ménage
599	R_TNXNBA_DECL	Texte	1	
356	R_TNXVIA	Texte	1	Détention de terrains à bâtir, terrains viabilisés non exploités professionnellement par le ménage
600	R_TNXVIA_DECL	Texte	1	
357	R_TXBAT	Texte	1	Détention d'autres terrains bâtis exploités professionnellement par le ménage
601	R_TXBAT_DECL	Texte	1	
358	R_TXBOI	Texte	1	Détention de bois, forêts, peupleraies exploitées professionnellement par le ménage
602	R_TXBOI_DECL	Texte	1	
359	R_TXLAB	Texte	1	Détention de terres labourables, prairies, vignes ou vergers, élevage, jachère, etc. exploités professionnellement par le ménage
603	R_TXLAB_DECL	Texte	1	
360	R_TXNBA	Texte	1	Détention d'autres terrains non bâtis(landes, maquis,

4	ACTPACJ	Texte	1	Exercice d'une activité passée pour le conjoint
5	ACTPAPR	Texte	1	Exercice d'une activité passée pour la personne de référence étangs) exploitées professionnellement par le ménage
604	R_TXNBA_DECL	Texte	1	
361	R_TXVIA	Texte	1	Détention de terrains à bâtir, terrains viabilisés exploités professionnellement par le ménage
605	R_TXVIA_DECL	Texte	1	
362	R_VEHIC	Texte	1	Détention d'un ou plusieurs autres véhicules par le ménage (hors voiture)
606	R_VEHIC_DECL	Texte	1	
363	R_VMOB	Texte	1	Détention de valeurs mobilières
607	R_VMOB_DECL	Texte	1	
364	R_VOIT	Texte	1	Détention d'une ou plusieurs voitures par le ménage
608	R_VOIT_DECL	Texte	1	
365	SALACH	Texte	1	Montant de l'épargne salariale déclaré en valeur d'achat
366	SALAUT	Texte	1	Montant de l'épargne salariale déclaré d'après un autre moyen
367	SALINFO	Texte	1	Montant de l'épargne salariale déclaré d'après la dernière valeur connue (cours du jour, relevés bancaires, etc.)
368	SALPAR	Texte	1	Part consacrée aux actions dans le montant total d'épargne salariale (en %)
369	SALPLAN	Texte	1	Montant de l'épargne salariale déclaré selon une estimation de la valeur actuelle tenant compte des aléas du marché
370	SALPROJ	Texte	1	Intention de conserver l'épargne salariale jusqu'à la retraite
403	SATISFREP	Num.	8	Satisfaction générale dans la vie du répondant
371	SCOLACJ	Texte	1	Niveau d'études ou de scolarité si aucun diplôme (CJ)
372	SCOLAPR	Texte	1	Niveau d'études ou de scolarité si aucun diplôme (PR)
373	SEXECJ	Texte	1	Sexe du conjoint
374	SEXEPR	Texte	1	Sexe de la personne de référence
375	SITUACJ	Texte	1	Situation principale du conjoint vis à vis de l'emploi
376	SITUAPR	Texte	1	Situation principale de la personne de référence vis à vis de l'emploi
377	STATUTCJ	Texte	1	Statut professionnel du conjoint
378	STATUTECLBISCJ	Texte	1	Statut professionnel du conjoint dans sa seconde activité professionnelle
379	STATUTECLBISPR	Texte	1	Statut professionnel de la personne de référence dans sa seconde activité professionnelle
380	STATUTPR	Texte	1	Statut professionnel de la personne de référence
381	STOC	Texte	1	Statut d'occupation du logement
382	STOCP	Texte	1	Statut d'occupation du logement détaillé
383	STOCP	Texte	1	Indemnité ou loyer versé aux autres propriétaires de la résidence principale du ménage

4	ACTPACJ	Texte	1	Exercice d'une activité passée pour le conjoint
5	ACTPAPR	Texte	1	Exercice d'une activité passée pour la personne de référence
384	STOCPRO	Texte	1	Activité professionnelle dans la résidence principale pour les propriétaires et occupants à titre gratuit
611	STOCPRO_DECL	Texte	1	
610	STOCP_DECL	Texte	1	
609	STOC_DECL	Texte	1	
385	SURFACE	Num.	8	Surface de la résidence principale (en clair)
612	SURFACE_DECL	Num.	8	
386	SURFTR	Texte	1	Surface de la résidence principale estimée (en tranches)
613	SURFTR_DECL	Texte	1	
387	S_DDECES	Texte	1	Cause de la différence de composition du couple : décès ou séparation
388	TOTREVENC	Num.	8	Montant global des ressources déclarées dans l'enquête de l'ensemble du ménage
389	TRANCHPRE	Texte	2	Montant total mensuel des ressources du ménage en tranche
390	TU	Texte	1	Taille urbaine
391	TYPLOG	Texte	1	Type de logement
699	TYPMEN5	Texte	1	Type de ménage
392	TYPMEN15	Texte	2	Type de ménage détaillé au sens du TCM
401	TYPTRALIM	Texte	1	Type d'aide régulière reçue: pension alimentaire
400	TYPTRALOY	Texte	1	Type d'aide régulière reçue: paiement du loyer
402	TYPTRAUT	Texte	1	Type d'aide régulière reçue: autre aide financière régulière
393	VIAG	Texte	1	Détention d'un bien viager
614	VIAG_DECL	Texte	1	
668	ZCHOMAGE	Num.	8	Préretraites et revenus du chômage (source fiscale)
683	ZCRDSM	Num.	8	CRDS sur les revenus d'activité et de remplacement (source fiscale)
691	ZCSGCRDS	Num.	8	CSG et CRDS sur les revenus d'activité, de remplacement et du patrimoine (source fiscale)
682	ZCSGDM	Num.	8	CSG déductible sur les revenus d'activité et de remplacement (source fiscale)
681	ZCSGIM	Num.	8	CSG imposable sur les revenus d'activité et de remplacement (source fiscale)
685	ZCSGREVPAT	Num.	8	CSG sur les revenus du patrimoine (source fiscale)
394	ZEAT	Texte	2	Zone géographique
660	ZETRANGER	Num.	8	Revenus perçus à l'étranger (source fiscale)
665	ZFONCIER	Num.	8	Revenus fonciers (source fiscale)
662	ZIMPOM	Num.	8	Impôt sur le revenu (source fiscale)
684	ZIMPVALM	Num.	8	Prélèvement libératoire sur les valeurs mobilières (source fiscale)

4	ACTPACJ	Texte	1	Exercice d'une activité passée pour le conjoint
5	ACTPAPR	Texte	1	Exercice d'une activité passée pour la personne de référence
675	ZINVALIDITE	Num.	8	pensions d'invalidité (avec imputation si décès)
689	ZNIVVIE	Num.	8	Niveau de vie (source fiscale)
667	ZPENALIR	Num.	8	Pensions alimentaires reçues (source fiscale)
661	ZPENALIV	Num.	8	Pensions alimentaires versées (source fiscale)
678	ZPFAMILLE	Num.	8	montant annuel versé pour les prestations familiales
677	ZPLOGEMENT	Num.	8	montant annuel versé pour les prestations logement
687	ZPRODFIN	Num.	8	Revenus des produits financiers non déclarés (source fiscale)
679	ZPSOCIAL	Num.	8	montant annuel versé pour les minima sociaux
680	ZPSOCM	Num.	8	Prestations sociales du ménage (source fiscale)
659	ZRAC	Num.	8	Revenus accessoires (source fiscale)
669	ZRAG	Num.	8	Revenus agricoles (source fiscale)
673	ZRENTES	Num.	8	Rentes viagères à titre onéreux (source fiscale)
676	ZRETRAITES	Num.	8	Retraites et pensions d'invalidité (source fiscale)
672	ZRETRAITES_STRICTES	Num.	8	retraites au sens strict ((avec imputation si décès)
686	ZREVDEC	Num.	8	Revenu déclaré (source fiscale)
688	ZREVDISP	Num.	8	Revenu disponible (source fiscale)
690	ZREVFIN	Num.	8	Revenus des valeurs et capitaux mobiliers (source fiscale)
670	ZRIC	Num.	8	Revenus industriels et commerciaux professionnels (source fiscale)
671	ZRNC	Num.	8	Revenus non commerciaux professionnels (source fiscale)
674	ZSALAIRES	Num.	8	Traitements et salaires au sens strict (source fiscale)
663	ZTHAB	Num.	8	Taxe d'habitation (source fiscale)
666	ZVALM	Num.	8	Revenus des valeurs et capitaux mobiliers soumis au prélèvement libératoire (source fiscale)
664	ZVAMM	Num.	8	Revenus des valeurs et capitaux mobiliers non soumis au prélèvement libératoire (source fiscale)

Table Individu

Liste alphabétique des variables et des attributs

#	Variable	Type	Long	Libellé
10	ACT	Texte	1	Détention d'actions cotées sur un compte-titres ordinaire (hors PEA)
11	ACTIF	Texte	1	Individu actif
12	ACTION	Texte	1	Détention d'actions (cotées ou non) ou de parts sociales de banque (hors PEA)
271	ACTION_DECL	Texte	1	
13	ACTIVANTE	Texte	1	Exercice d'une activité passée
14	ACTN	Texte	1	Détention d'actions non cotées hors parts sociales de banque
15	ACTNCT	Texte	1	Détention d'actions non cotées sur un compte-titres ordinaire
273	ACTNCT_DECL	Texte	1	
16	ACTNPROF	Texte	1	Détention d'actions non cotées ou de parts d'entreprise dont le dirigeant n'est pas membre du ménage (hors compte-titres ordinaire)
274	ACTNPROF_DECL	Texte	1	
272	ACTN_DECL	Texte	1	
17	ACTOCCUP	Texte	1	Individu actif occupé
18	ACTPEA	Texte	1	Détention d'actions cotées sur un compte-titres ordinaire ou sur PEA
275	ACTPEA_DECL	Texte	1	
19	ACTTOT	Texte	1	Détention d'actions (cotées ou non) ou de parts sociales de banques, y compris sur un PEA
276	ACTTOT_DECL	Texte	1	
270	ACT_DECL	Texte	1	
20	AGE	Num.	8	Age exact au jour de l'enquête
21	AGEQ	Texte	2	Age quinquennal au moment de l'enquête
22	AIDEREC_I	Texte	1	Existence d'aides reçues
23	ANAI	Num.	8	Année de naissance
24	ANARRIV	Num.	8	Année d'arrivée en France
269	ANSORTIE_PANEL	Num.	4	Année de sortie théorique du panel
254	ARRIVE	Texte	1	Raison d'arrivée dans le ménage du nouvel individu
25	ASDEC	Texte	1	Détention d'assurances-décès
26	ASDECN	Texte	1	Détention d'assurances-décès non volontaires
278	ASDECN_DECL	Texte	1	
27	ASDECV	Texte	1	Détention d'assurances-décès volontaire
279	ASDECV_DECL	Texte	1	
277	ASDEC_DECL	Texte	1	
28	ASSUR	Texte	1	Détention d'assurances-vie ou d'assurances-décès
280	ASSUR_DECL	Texte	1	

243	AUTNATIO7	Texte	1	Autre nationalité, en cas de double nationalité - regroupement de la variable AUTNATA
29	AUTSAL	Texte	1	Exercice d'une activité secondaire
30	AVI	Texte	1	Détention d'assurances-vie
31	AVIEURO	Texte	1	Détention de contrats d'assurance-vie en euros
282	AVIEURO_DECL	Texte	1	
32	AVIMULT	Texte	1	Détention de contrats d'assurance-vie multisupports
283	AVIMULT_DECL	Texte	1	
33	AVIRENTE	Texte	1	Détention de contrats d'assurance-vie en phase de rente
284	AVIRENTE_DECL	Texte	1	
281	AVI_DECL	Texte	1	
34	BON	Texte	1	Détention de bons d'épargne, de bons de caisse ou de bons du Trésor
285	BON_DECL	Texte	1	
35	CAPI	Texte	1	Détention de bons de capitalisation
286	CAPI_DECL	Texte	1	
265	CCA	Texte	1	Détention de comptes courants d'associés
287	CCA_DECL	Texte	1	
36	CCQ	Texte	1	Détention de comptes-chèques
288	CCQ_DECL	Texte	1	
37	CEL	Texte	1	Détention d'un compte épargne-logement - CEL - ou d'un livret épargne-logement - LEL -
289	CEL_DECL	Texte	1	
38	CLASSIF	Texte	2	Classification dans l'emploi
39	CLASSIFANTE	Texte	2	Classification dans le dernier emploi
40	COMP	Texte	1	Détention de contrats de retraite complémentaire volontaire
290	COMP_DECL	Texte	1	
41	COUPLE	Texte	1	Vie en couple
42	COUPLRP	Texte	1	Vie en couple au sens du recensement
43	CS24	Texte	2	Catégorie socioprofessionnelle regroupée
44	CS42	Texte	6	Catégorie socioprofessionnelle détaillée
291	CS42_DECL	Texte	6	
45	CS_ACT	Texte	6	Code final de la CS actuelle
46	CS_ANTE	Texte	6	Code final de la CS antérieure
47	CTIT	Texte	1	Détention de comptes-titres ordinaires
292	CTIT_DECL	Texte	1	
48	CYACT1	Texte	2	Statut professionnel initial
55	CYACT2	Texte	2	2ème statut professionnel
56	CYACT3	Texte	2	3ème statut professionnel
57	CYACT4	Texte	2	4ème statut professionnel
58	CYACT5	Texte	2	5ème statut professionnel

59	CYACT6	Texte	2	6ème statut professionnel
60	CYACT7	Texte	2	7ème statut professionnel
61	CYACT8	Texte	2	8ème statut professionnel
62	CYACT9	Texte	2	9ème statut professionnel
49	CYACT10	Texte	2	10ème statut professionnel
50	CYACT11	Texte	2	11ème statut professionnel
51	CYACT12	Texte	2	12ème statut professionnel
52	CYACT13	Texte	2	13ème statut professionnel
53	CYACT14	Texte	2	14ème statut professionnel
54	CYACT15	Texte	2	15ème statut professionnel
63	CYACTDER	Texte	2	Dernier statut professionnel
64	CYCAUS1	Texte	1	Cause de l'inactivité (statut professionnel initial)
68	CYCAUS2	Texte	1	Cause de l'inactivité (2ème statut professionnel)
69	CYCAUS3	Texte	1	Cause de l'inactivité (3ème statut professionnel)
70	CYCAUS4	Texte	1	Cause de l'inactivité (4ème statut professionnel)
71	CYCAUS5	Texte	1	Cause de l'inactivité (5ème statut professionnel)
72	CYCAUS6	Texte	1	Cause de l'inactivité (6ème statut professionnel)
73	CYCAUS7	Texte	1	Cause de l'inactivité (7ème statut professionnel)
74	CYCAUS8	Texte	1	Cause de l'inactivité (8ème statut professionnel)
75	CYCAUS9	Texte	1	Cause de l'inactivité (9ème statut professionnel)
65	CYCAUS10	Texte	1	Cause de l'inactivité (10ème statut professionnel)
66	CYCAUS11	Texte	1	Cause de l'inactivité (11ème statut professionnel)
67	CYCAUS12	Texte	1	Cause de l'inactivité (12ème statut professionnel)
76	CYCAUSDER	Texte	1	Cause de l'inactivité pour le dernier statut professionnel
77	CYDEB1	Num.	8	Année de début du 1er statut professionnel (statut initial)
84	CYDEB2	Num.	8	Année de début du 2ème statut professionnel
85	CYDEB3	Num.	8	Année de début du 3e statut professionnel
86	CYDEB4	Num.	8	Année de début du 4e statut professionnel
87	CYDEB5	Num.	8	Année de début du 5e statut professionnel
88	CYDEB6	Num.	8	Année de début du 6e statut professionnel
89	CYDEB7	Num.	8	Année de début du 7e statut professionnel
90	CYDEB8	Num.	8	Année de début du 8e statut professionnel
91	CYDEB9	Num.	8	Année de début du 9e statut professionnel
78	CYDEB10	Num.	8	Année de début du 10ème statut professionnel
79	CYDEB11	Num.	8	Année de début du 11ème statut professionnel
80	CYDEB12	Num.	8	Année de début du 12ème statut professionnel
81	CYDEB13	Num.	8	Année de début du 13ème statut professionnel
82	CYDEB14	Num.	8	Année de début du 14ème statut professionnel
83	CYDEB15	Num.	8	Année de début du 15ème statut professionnel

293	CYDEB1_DECL	Num.	8	
92	CYDEBDER	Num.	8	Année de début du dernier statut professionnel
93	CYDER	Num.	8	Nombre d'années travaillées dans la dernière entreprise
94	CYTPTDER	Texte	1	Taux de temps partiel pour le dernier statut professionnel
95	CYTPTO1	Texte	1	Taux de temps partiel pour le statut professionnel initial
101	CYTPTO2	Texte	1	Taux de temps partiel pour le 2ème statut professionnel
102	CYTPTO3	Texte	1	Taux de temps partiel pour le 3ème statut professionnel
103	CYTPTO4	Texte	1	Taux de temps partiel pour le 4ème statut professionnel
104	CYTPTO5	Texte	1	Taux de temps partiel pour le 5ème statut professionnel
105	CYTPTO6	Texte	1	Taux de temps partiel pour le 6ème statut professionnel
106	CYTPTO7	Texte	1	Taux de temps partiel pour le 7ème statut professionnel
107	CYTPTO8	Texte	1	Taux de temps partiel pour le 8ème statut professionnel
108	CYTPTO9	Texte	1	Taux de temps partiel pour le 9ème statut professionnel
96	CYTPTO10	Texte	1	Taux de temps partiel pour le 10ème statut professionnel
97	CYTPTO11	Texte	1	Taux de temps partiel pour le 11ème statut professionnel
98	CYTPTO12	Texte	1	Taux de temps partiel pour le 12ème statut professionnel
99	CYTPTO13	Texte	1	Taux de temps partiel pour le 13ème statut professionnel
100	CYTPTO14	Texte	1	Taux de temps partiel pour le 14ème statut professionnel
109	DATEFORA	Num.	8	Année d'interruption des études
244	DATNIVA	Num.	8	Année où le plus haut niveau d'études a été atteint
110	DCGR	Texte	1	Détention d'assurances-décès liées à un contrat groupe
294	DCGR_DECL	Texte	1	Détention d'assurances-décès liées à un contrat groupe
111	DCPE	Texte	1	Détention d'assurances-décès à fonds perdus ou vie entière
295	DCPE_DECL	Texte	1	Détention d'assurances-décès à fonds perdus ou vie entière
112	DCPR	Texte	1	Détention d'assurances-décès liées à un prêt
296	DCPR_DECL	Texte	1	Détention d'assurances-décès liées à un prêt
113	DIPDET	Texte	2	Diplôme détaillé le plus élevé
114	DURCHO	Num.	8	Nombre de mois passés au chômage au cours des 12 derniers mois
115	DUREE	Num.	8	Durée totale d'activité effective (en années)
116	EDUC	Texte	1	Detention de rentes education
117	EDUCSTAT	Texte	1	Etudes formelles en cours
297	EDUC_DECL	Texte	1	Detention de rentes education
118	ENFRP	Texte	1	Enfant du ménage au sens du recensement
119	EPALO	Texte	1	Détention d'épargne-logement
298	EPALO_DECL	Texte	1	
4	EPSALA	Texte	1	Détention d'épargne salariale actuellement
299	EPSALA_DECL	Texte	1	
120	ETAMATRI	Texte	1	Etat matrimonial légal
300	ETAMATRI_DECL	Texte	1	

121	FORTER	Texte	1	Situation par rapport à la formation initiale (terminée ou non)
122	GESTSEP_I	Texte	1	Gestion séparée du patrimoine dans le ménage
266	GPARMAT	Texte	1	Grands-parents maternels en vie
267	GPARPAT	Texte	1	Grands-parents paternels en vie
5	HERTABD_I	Texte	1	Perception d'une donation
6	HERTABH_I	Texte	1	Perception d'un héritage
1	IDENT	Texte	13	Identifiant du ménage 2017-18 crypté
3	IDENTIND17	Texte	15	Identifiant transversal anonymisé de l'individu
2	IDENTINDL	Texte	18	Identifiant longitudinal anonymisé de l'individu
255	INDIV_PANEL	Texte	1	Individu panel
123	INDIV_REINTERRO	Num.	8	Individu en mode réinterrogation qu'il soit individu panel ou non
124	JAGEACT	Num.	8	Age d'exercice de la première vraie activité
125	JAGEQUIT	Num.	8	Age de départ du foyer parental
126	JEACTIF	Num.	8	Année où la personne a véritablement travaillé pour la première fois
301	JEACTIF_DECL	Num.	8	
7	JEAINÉ	Texte	1	Ainé de la famille
127	JEAINÉF	Num.	8	Nombre de sœurs ainées
128	JEAINEM	Num.	8	Nombre de frères ainés
129	JEARGT	Texte	1	Existence de gros problèmes d'argent dans la jeunesse de l'individu
130	JEFRSO	Num.	8	Nombre de frères et sœurs à l'âge de 14 ans
302	JEFRSO_DECL	Num.	8	
8	JEGRAVE	Texte	1	Existence d'événements familiaux graves dans la jeunesse de l'individu
131	JEGRAVE_AUT	Texte	1	Autre événement familial grave dans la jeunesse de l'individu
132	JEGRAVE_DCAS	Texte	1	Décès prématuré d'un ascendant (père, mère) dans la jeunesse de l'individu
133	JEGRAVE_DCFR	Texte	1	Décès prématuré d'un frère ou d'une sœur dans la jeunesse de l'individu
134	JEGRAVE_DISP	Texte	1	Graves disputes ou mésentente entre les parents pendant la jeunesse de l'individu
135	JEGRAVE_DIV	Texte	1	Séparation ou divorce des parents dans la jeunesse de l'individu
136	JEGRAVE_MALFS	Texte	1	Maladies, handicaps ou accidents graves d'un frère ou d'une sœur dans la jeunesse de l'individu
137	JEGRAVE_MALM	Texte	1	Maladies, handicaps ou accidents graves de la mère dans la jeunesse de l'individu
138	JEGRAVE_MALP	Texte	1	Maladies, handicaps ou accidents graves du père dans la jeunesse de l'individu
139	JEMACT	Texte	1	Activité professionnelle de la mère dans la jeunesse de l'individu
303	JEMACT_DECL	Texte	1	
140	JEMNAIS	Num.	8	Année de naissance de la mère
304	JEMNAIS_DECL	Num.	8	
141	JEMPROF	Texte	1	Profession principale de la mère dans la jeunesse de l'individu

142	JEPNAIS	Num.	8	Année de naissance du père
143	JEPPROF	Texte	1	Profession principale du père dans la jeunesse de l'individu
144	JEPRO_IMMO	Texte	1	Parents propriétaires d'autres biens immobiliers bâtis (hors outil de travail)
145	JEPRO_RP	Texte	1	Parents propriétaires de leur résidence principale
146	JEPRO_TER	Texte	1	Parents propriétaires de terres ou terrains (hors outil de travail)
147	JEPRO_TRAV	Texte	1	Parents propriétaires de leur outil de travail
148	JEQUIT	Num.	8	Année de départ du foyer parental
305	JEQUIT_DECL	Num.	8	
149	LDD	Texte	1	Détention d'un livret de développement durable - LDD -
306	LDD_DECL	Texte	1	
150	LEE	Texte	1	Détention d'un livret d'épargne en entreprise - LEE -
307	LEE_DECL	Texte	1	
151	LEP	Texte	1	Détention d'un livret d'épargne populaire - LEP -
308	LEP_DECL	Texte	1	
152	LIENPREF	Texte	2	Lien avec la personne de référence
153	LIENPRRP	Texte	2	Lien avec la personne de référence au sens du recensement
154	LIVABL	Texte	1	Détention d'un livret A ou Bleu
309	LIVABL_DECL	Texte	1	
155	LIVDF	Texte	1	Détention de livrets défiscalisés
310	LIVDF_DECL	Texte	1	
156	LIVEP	Texte	1	Détention de livrets d'épargne
311	LIVEP_DECL	Texte	1	
157	LIVF	Texte	1	Détention d'un livret soumis à l'impôt
312	LIVF_DECL	Texte	1	
158	LIVJEUN	Texte	1	Détention d'un livret jeune
313	LIVJEUN_DECL	Texte	1	
159	MER1E	Texte	1	Présence de la mère dans le logement
355	MER2E	Texte	2	numéro d'ordre de la mère dans le logement
160	MNAIS	Num.	8	Mois de naissance
161	MPANCOUPLE	Num.	8	Personne du couple de référence présente lors de la dernière enquête dans le couple de référence
256	MVTPERS	Texte	1	Mouvement des personnes
162	NAIS7	Texte	1	Lieu de naissance
163	NATIO7	Texte	1	Nationalité
314	NATIO7_DECL	Texte	1	
263	NOI	Texte	2	Numéro d'ordre de l'individu dans le ménage
257	NOUVEAUNE	Texte	1	Nouveau né depuis la dernière enquête
164	OBLI	Texte	1	Détention d'obligations sur un compte-titre
315	OBLI_DECL	Texte	1	

165	OPA	Texte	1	Orientation des productions agricoles
166	PACS	Texte	1	Existence d'un Pacs
167	PANIER	Texte	1	Détention d'un autre produit d'épargne
316	PANIER_DECL	Texte	1	
168	PARSOC	Texte	1	Détention de parts sociales de banque sur un compte-titres ordinaire
317	PARSOC_DECL	Texte	1	
169	PATFINANC	Texte	1	Détention d'au moins un actif financier
318	PATFINANC_DECL	Texte	1	
170	PEA	Texte	1	Détention d'un plan d'épargne en actions - PEA -
171	PEAACT_I	Texte	1	Détention d'actions cotées sur un plan d'épargne en actions - PEA -
320	PEAACT_I_DECL	Texte	1	
172	PEASIC_I	Texte	1	Détention de Sicav ou FCP sur un plan d'épargne en actions - PEA -
321	PEASIC_I_DECL	Texte	1	
173	PEATRE_I	Texte	1	Détention de Trésorerie sur un plan d'épargne en actions - PEA -
322	PEATRE_I_DECL	Texte	1	
319	PEA_DECL	Texte	1	
174	PEL	Texte	1	Détention d'un plan épargne-logement - PEL -
323	PEL_DECL	Texte	1	
175	PEP	Texte	1	Détention d'un plan d'épargne populaire - PEP -
176	PEPASSUR	Texte	1	Détention d'un plan d'épargne populaire - PEP - de type assurance
325	PEPASSUR_DECL	Texte	1	
264	PEPAVI	Texte	1	Détention d'un PEP, d'un PERP, de contrats d'épargne retraite, d'assurances-vie ou de bons de capitalisation
326	PEPAVI_DECL	Texte	1	
177	PEPBANC	Texte	1	Détention d'un plan d'épargne populaire - PEP - de type bancaire
327	PEPBANC_DECL	Texte	1	
324	PEP_DECL	Texte	1	
178	PER1E	Texte	1	Présence du père dans le logement
179	PERD	Num.	8	Risque pour l'individu en emploi de perdre son travail dans les 12 prochains mois (en %)
180	PERP	Texte	1	Détention d'un plan d'épargne retraite populaire - PERP -
328	PERP_DECL	Texte	1	
181	POA	Texte	1	Detention de stock-options
329	POA_DECL	Texte	1	
343	POND_LONG_IND	Num.	8	Pondération longitudinale individuelle
354	POND_TRANS	Num.	8	Pondération transversale ménage
9	PRODEP	Num.	8	Année de début du parcours professionnel
253	RANG_PANEL	Texte	1	Rang d'interrogation théorique du ménage
182	RECHEMPOI	Texte	1	Recherche d'un (autre) emploi

183	RETRAGE	Num.	8	Age estimé de départ à la retraite
184	RETRAIT	Texte	1	Détention d'épargne retraite (complémentaire volontaire ou surcomplémentaire)
185	RETRAIT2	Texte	1	Détention d'épargne retraite (complémentaire volontaire ou surcomplémentaire) ou de PERP
331	RETRAIT2_DECL	Texte	1	
330	RETRAIT_DECL	Texte	1	
186	SALARIES	Texte	1	Nombre de salariés employés par l'individu ou par la personne aidée par l'individu
187	SALCCB	Texte	1	Détention d'épargne salariale : argent placé sur un compte courant bloqué
332	SALCCB_DECL	Texte	1	
188	SALSIC	Texte	1	Détention d'épargne salariale : SICAV ou FCPE en dehors d'un PEE ou PEI ou PEG
189	SALSICPE	Texte	1	Détention d'épargne salariale : SICAV ou FCPE dans le cadre d'un PEE ou PEI ou PEG
334	SALSICPE_DECL	Texte	1	
333	SALSIC_DECL	Texte	1	
190	SALTIT	Texte	1	Détention d'épargne salariale : titres de son entreprise détenus en dehors d'un PEE ou PEI ou PEG
191	SALTITPE	Texte	1	Détention d'épargne salariale : titres de son entreprise détenus dans le cadre d'un PEE ou PEI ou PEG
336	SALTITPE_DECL	Texte	1	
335	SALTIT_DECL	Texte	1	
192	SATISF	Num.	8	Satisfaction générale de la vie
193	SCPI	Texte	1	Détention de parts de SCPI sur un compte-titres ordinaire
337	SCPI_DECL	Texte	1	
194	SEXE	Texte	1	Sexe
195	SICAV	Texte	1	Détention de parts de Sicav ou FCP sur un compte-titres ordinaire (hors PEA)
338	SICAV_DECL	Texte	1	
196	SICPEA	Texte	1	Détention de parts de Sicav ou FCP sur un compte-titres ordinaire ou sur un PEA
339	SICPEA_DECL	Texte	1	
197	SITUA	Texte	1	Situation principale vis à vis du travail
198	STATUT	Texte	1	Statut dans l'emploi principal
199	STATUTANTE	Texte	1	Statut dans le dernier emploi
200	SUPA	Num.	8	Superficie de l'exploitation de la personne que l'individu aide
201	SUPH	Num.	8	Superficie de l'exploitation de l'individu
202	SUR	Texte	1	Détention d'un contrat de retraite surcomplémentaire
340	SUR_DECL	Texte	1	
249	S_ACQIMMOAUTRE	Texte	1	Autre personne acquéreur des autres biens immobiliers
248	S_ACQIMMOEXCJ	Texte	1	Ex-conjoint de l'individu panel acquéreur des autres biens immobiliers
252	S_ACQPROFAUTRE	Texte	1	Autre personne acquéreur des biens professionnels
203	S_AVEIMMO	Texte	1	Biens immobilier prochainement vendus ou répartis
204	S_AVEPRO	Texte	1	Biens professionnels prochainement vendus ou répartis

205	S_AVERP	Texte	1	Résidence principale prochainement vendue ou répartie
206	S_COMMU	Texte	1	Situation de la communauté si procédure de divorce entamée ou finie
207	S_CONTRATM	Texte	1	Contrat de mariage du couple au moment de la séparation
208	S_CONTRATP	Texte	1	Contrat de pacs du couple au moment de la séparation
261	S_DDECO	Texte	7	Date de la séparation
209	S_DIVO	Texte	1	Type de divorce
262	S_DSEPA	Texte	7	Date du divorce ou de la rupture de pacs
210	S_EVOCOUPLE	Texte	1	Evolution de la situation du couple de référence entre la dernière enquête et la séparation
211	S_FINMT	Num.	8	Montant d'actifs financiers détenu au moment de la séparation
212	S_FINMTR	Num.	8	Montants d'actifs financiers récupéré suite à la séparation
213	S_HABIT	Texte	1	Identité de l'occupant de l'ancien domicile conjugal
214	S_IMEMP	Texte	1	Conservation d'emprunts déjà existants pour les autres biens immobiliers vendus ou cédés lors de la séparation
215	S_IMEMPMT	Num.	8	Montant total restant à rembourser sur les emprunts conservés pour les autres bien immobiliers
216	S_IMMO	Texte	1	Détention d'autres biens immobiliers au moment de la séparation
246	S_IMMOCED	Texte	1	Cession des autres biens immobiliers suite à la séparation
247	S_IMMOCONS	Texte	1	Conservation des autres biens immobiliers suite à la séparation
217	S_IMMOMT	Num.	8	Montant de la vente des autres biens immobiliers
218	S_IMMOMTR	Num.	8	Montant récupéré par l'individu suite à la vente des autres biens immobiliers
245	S_IMMOVEND	Texte	1	Vente des autres biens immobiliers suite à la séparation
219	S_IMNOUVEMP	Texte	1	Souscription d'un ou plusieurs emprunts pour le rachat de biens immobiliers
220	S_IMNOUVMT	Num.	8	Montant total restant à rembourser sur les emprunts ayant servi au rachat de biens immobiliers
221	S_NETAMV	Texte	1	Situation matrimoniale du couple au moment de la séparation
222	S_PART	Texte	1	Réponses aux questions portant sur la répartition du patrimoine lors de la séparation
223	S_PENSALI	Texte	1	Pension alimentaire fixée pour les enfants suite au divorce
224	S_PRESTCO	Texte	1	Prestation compensatoire versée ou reçue suite au divorce
225	S_PRO	Texte	1	Détention de biens professionnels au moment de la séparation
251	S_PROCONS	Texte	1	Conservation des biens professionnels suite à la séparation
226	S_PROEMP	Texte	1	Conservation d'emprunts déjà existants pour les biens professionnels vendus ou cédés lors de la séparation
227	S_PROEMPMT	Num.	8	Montant total restant à rembourser sur les emprunts conservés pour les biens professionnels
228	S_PROMT	Num.	8	Montant de la vente des biens professionnels
229	S_PROMTR	Num.	8	Montant récupéré par l'individu suite à la vente des biens professionnels
250	S_PROVEND	Texte	1	Vente des biens professionnels suite à la séparation
230	S_RESTMT	Num.	8	Montant de patrimoine résiduel possédé par le ménage de l'individu au moment de la séparation
231	S_RESTMTR	Num.	8	Montant de patrimoine résiduel récupéré par l'individu à la suite de la séparation

232	S_RP	Texte	1	Statut d'occupation de l'individu pour sa résidence principale au moment de la séparation
233	S_RPMT	Num.	8	Montant de la vente de la résidence principale
234	S_RPMTR	Num.	8	Montant récupéré par l'individu suite à la vente de la résidence principale
235	S_RPVENT	Texte	1	Devenir de la résidence principale suite à la séparation
258	S_RPVQI_AUT	Texte	1	Autre acquéreur de la résidence principale
259	S_RPVQI_EXCJ	Texte	1	Ex-conjoint de la personne de référence acquéreur de la résidence principale
260	S_RPVQI_PR	Texte	1	Personne de référence acquéreur de la résidence principale
236	S_SEPA	Texte	1	Situation matrimoniale post-séparation pour les couples mariés et pacsés
268	TERM	Texte	1	Détention de comptes à terme
341	TERM_DECL	Texte	1	
237	TITULAIREFP	Texte	1	Titulaire de la fonction publique
238	TRAVAIL	Texte	1	Existence d'une activité productive rémunérée
239	TROUV	Num.	8	Probabilité selon l'individu au chômage de trouver un emploi dans les 12 prochains mois
240	TYPEMPBIS	Texte	1	Type d'emploi de la seconde profession
241	TYPEMPLOI	Texte	1	Type d'emploi
242	VMOB	Texte	1	Détention de valeurs mobilières
342	VMOB_DECL	Texte	1	
345	ZCHOMAGE_I	Num.	8	Préretraites et revenus du chômage (source fiscale)
348	ZINVALIDITE_I	Num.	8	Pensions d'invalidité (source fiscale)
347	ZPENALIR_I	Num.	8	Pensions alimentaires reçues (source fiscale)
350	ZRAG_I	Num.	8	Revenus agricoles (source fiscale)
349	ZRENTES_I	Num.	8	Rentes viagères à titre onéreux (source fiscale)
353	ZRETRAITES_I	Num.	8	Retraites et pensions d'invalidité (source fiscale)
346	ZRETRAITES_STRIC TES_I	Num.	8	Retraites au sens strict (source fiscale)
351	ZRIC_I	Num.	8	Revenus industriels et commerciaux professionnels (source fiscale)
352	ZRNC_I	Num.	8	Revenus non commerciaux professionnels (source fiscale)
344	ZSALAIRES_I	Num.	8	Traitements et salaires au sens strict (source fiscale)

Table Entreprise

Liste alphabétique des variables et des attributs

#	Variable	Type	Lon	Libellé
6	ACTI	Texte	4	Activité de l'entreprise
29	ACTNA_BAT	Texte	1	Détention de bâtiments, locaux
48	ACTNA_BAT_DECL	Texte	1	
39	ACTNA_BOI	Texte	1	Détention de forêts, bois, peupleraies
49	ACTNA_BOI_DECL	Texte	1	
31	ACTNA_CHE	Texte	1	Détention de cheptels
50	ACTNA_CHE_DECL	Texte	1	
33	ACTNA_FDS	Texte	1	Détention de fonds de commerce, clientèle, droits au bail, études
51	ACTNA_FDS_DECL	Texte	1	
38	ACTNA_LAB	Texte	1	Détention de terres labourables, prairies, vignes, vergers
52	ACTNA_LAB_DECL	Texte	1	
30	ACTNA_MAT	Texte	1	Détention de matériel, machines, véhicules
53	ACTNA_MAT_DECL	Texte	1	
40	ACTNA_NBA	Texte	1	Détention d'autres terrains non bâtis
54	ACTNA_NBA_DECL	Texte	1	
32	ACTNA_STO	Texte	1	Détention de stocks
55	ACTNA_STO_DECL	Texte	1	
41	ACTNA_TEB	Texte	1	Détention d'autres terrains bâtis
56	ACTNA_TEB_DECL	Texte	1	
37	ACTNA_VIA	Texte	1	Détention de terrains à bâtir viabilisés
57	ACTNA_VIA_DECL	Texte	1	
7	ANCREA	Num.	8	Année où le ménage a pris la tête de l'entreprise
8	CA	Texte	2	Chiffre d'affaires annuel (en tranches)
9	CAC	Num.	8	Chiffre d'affaires (en clair)
10	CHEF1	Texte	2	1er chef de l'entreprise
11	CHEF2	Texte	2	2e chef de l'entreprise
12	CHEF3	Texte	2	3e chef de l'entreprise
13	CHEF4	Texte	2	4e chef de l'entreprise
14	DETEMPENT	Texte	1	Existence d'un emprunt souscrit par l'entreprise
58	DETEMPENT_DECL	Texte	1	
15	DETLEASENT	Texte	1	Existence d'un leasing souscrit par l'entreprise
59	DETLEASENT_DECL	Texte	1	
16	DETMEN	Texte	1	Remboursement d'une partie des emprunts ou leasings souscrits par l'entreprise, par le ménage en son nom propre
60	DETMEN_DECL	Texte	1	

73	ENTREP_ENTCOMP TE	Num.	8	Critère de valorisation de l'entreprise : 1=valeur de l'entreprise / 2=somme des actifs
43	EVOENT	Texte	1	Devenir de l'entreprise depuis la dernière enquête
42	EVOVENT	Texte	1	Evolution de la valeur de l'entreprise depuis la dernière enquête
17	FERM	Texte	1	Part des surfaces exploitées qui sont en fermage
1	IDENT	Texte	13	Identifiant du ménage 2017-18 crypté
2	IDENTENT	Texte	15	Identifiant anonymisé de l'entreprise
3	IDENTENT14	Texte	15	Identifiant anonymisé de l'entreprise de la vague 2014-15
18	INST	Texte	1	Mode d'acquisition de l'entreprise
19	JUR	Texte	2	Forme juridique de l'entreprise - regroupement de la variable JUR_DECL
20	KDUENT	Num.	8	Montant du capital restant dû pour les emprunts souscrits par l'entreprise, déclaré par le ménage (en clair)
61	KDUENT_DECL	Num.	8	Montant du capital restant dû pour les emprunts souscrits par l'entreprise, déclaré par le ménage, avant redressement (en clair)
21	KDULEASENT	Num.	8	Montant du capital restant dû pour les leasings souscrits par l'entreprise, déclaré par le ménage (en clair)
62	KDULEASENT_DECL	Num.	8	
22	KDULEASMEN	Num.	8	Montant du capital restant dû pour les leasings souscrits par l'entreprise, déclaré par le ménage (en clair)
63	KDULEASMEN_DECL	Num.	8	
23	KDUMEN	Num.	8	Part du capital restant dû pour les emprunts souscrits par l'entreprise, à la charge du ménage (en %)
64	KDUMEN_DECL	Num.	8	
71	MTENTREP	Num.	8	Valeur de l'entreprise (en clair)
24	NAT_CA	Texte	1	Nature du chiffre d'affaires (HT ou TTC)
75	NBT	Texte	2	Nombre de salariés au 31 décembre (0 / inf à 3 / inf à 10 / 10 ou +)
25	NBTFA1	Texte	2	1er membre du ménage de l'entreprise
26	NBTFA2	Texte	2	2e membre du ménage de l'entreprise
27	NBTFA3	Texte	2	3e membre du ménage de l'entreprise
76	NBTRAVT	Texte	2	Nombre de personnes travaillant dans l'entreprise au 31/12, en équivalent temps plein (0 / inf à 3 / inf à 10 / 10 ou +)
28	OAG	Texte	4	Orientation principale de l'exploitation
4	PCA	Num.	8	Part du capital social de l'entreprise qui reviendrait au ménage en cas de revente (en %)
5	PCA_DECL	Num.	8	
72	POND_TRANS	Num.	8	Pondération transversale ménage
34	R_PROENT	Texte	1	Détention d'actifs productifs autres que des terres
65	R_PROENT_DECL	Texte	1	
35	R_TERENT	Texte	1	Détention de terres (terrains, vignes, forêts, etc)
66	R_TERENT_DECL	Texte	1	
36	SAU	Num.	8	Surface agricole utile - SAU - exploitée par l'entreprise (en

			hectares)
74	SIR_ACTI2	Texte 2	Activité de l'entreprise déclarée dans les fichiers - regroupement de la variable SIR_ACTI
68	SIR_APPAR	Texte 1	Résultat de l'appariement avec le répertoire des unités statistiques SIRUS
69	SIR_CA	Texte 2	Chiffre d'affaires annuel déclaré dans le répertoire des unités statistiques SIRUS (en tranches)
79	SIR_JUR1	Texte 1	Forme juridique déclarée dans les fichiers - regroupement de la variable SIR_JUR
77	SIR_NBT	Texte 2	Nombre de salariés au 31 décembre déclaré dans les fichiers (0 / inf à 3 / inf à 10 / 10 ou +)
78	SIR_NBTRAVT	Texte 2	Nombre de personnes travaillant dans l'entreprise au 31 décembre, en équivalent temps plein, déclaré dans les fichiers (0 / inf à 3 / inf à 10 / 10 ou +)
70	SIR_NOM	Texte 7	Source du nom de l'entreprise : ENQUETE ou SIRUS
67	SIR_SOURCE	Texte 5	Source des données issues d'un appariement
44	TFA	Texte 1	Existence d'un membre du ménage, salarié de l'entreprise
45	TOTMAX	Num. 8	Valeur maximale de l'entreprise déclarée par le ménage (en clair)
46	TOTMIN	Num. 8	Valeur minimale de l'entreprise déclarée par le ménage (en clair)
47	VEND	Texte 1	Personne à qui le ménage a repris ou racheté l'entreprise

Table Produit

Liste alphabétique des variables et des attributs

#	Variable	Type	Long.	Libellé
14	ACQDET	Texte	1	Existence d emprunt(s) pour l acquisition du bien
97	ACQDET_DECL	Texte	1	
15	ACTQUA	Texte	1	Actions étrangères pour partie
16	ALGACQ	Texte	1	Mode d acquisition du bien immobilier
17	ALGLOC	Num.	8	Nombre de semaines par an durant lesquelles le bien immobilier est mis en location
18	ALGPUSU	Texte	1	Situation juridique quant au démembrement de propriété d'un bien panel
19	ANNEE	Num.	8	Année d acquisition ou de souscription
20	AVIQUA	Texte	1	Caractéristique de l assurance-vie
98	AVIQUA_DECL	Texte	1	
21	BATRP	Texte	1	Bâtiment professionnel comprenant la résidence principale du ménage
163	COUTAN	Num.	8	Versement annuel (ou annualisé) effectué par le ménage (en clair)
99	COUTAN_DECL	Num.	8	Versement mensuel déclaré par le ménage, avant redressement (en clair)
22	DEJDEC	Texte	1	Logements déjà décrits lors de la dernière vague, pour les ménages dont le couple de référence a changé
23	DETGAR	Texte	2	Garantie de l emprunt
24	DETGARIM	Texte	1	Bien immobilier sur lequel porte la garantie de l emprunt
101	DETGARIM_DECL	Texte	1	
100	DETGAR_DECL	Texte	2	
25	DETMEN	Texte	1	Remboursement d une partie des emprunts souscrits par l entreprise, par le ménage en son nom propre
102	DETMEN_DECL	Texte	1	
26	DETMOD	Texte	1	Modification de l emprunt souscrit à titre privé
27	DETMODA	Num.	8	Année de la modification de l emprunt souscrit à titre privé
28	DETNAT	Texte	1	Nature de l endettement
103	DETNAT_DECL	Texte	1	
29	DETPMEN	Num.	8	Part du capital restant dû par le ménage pour les emprunts professionnels
104	DETPMEN_DECL	Num.	8	
30	DETPOS	Texte	1	Type de propriété
105	DETPOS_DECL	Texte	1	
6	DETQUA	Texte	2	Motif détaillé de l emprunt DETQUA
106	DETQUA_DECL	Texte	2	
31	DETTCAR	Texte	1	Carte de crédit associée à l emprunt

Liste alphabétique des variables et des attributs

#	Variable	Type	Long.	Libellé
166	DETTX	Num.	8	Taux effectif global - TEG - de l'emprunt (en %)
32	DETTXNA	Texte	1	Nature du taux de l'emprunt
108	DETTXNA_DECL	Texte	1	
107	DETTX_DECL	Num.	8	
164	DUREMP	Num.	8	Durée totale de l'emprunt (en mois)
109	DUREMP_DECL	Num.	8	
170	ETABA14	Texte	2	Etablissement de souscription - regroupement de la variable ETABA
33	EVOPRET	Texte	1	Modification des prêts depuis la dernière enquête
34	EVOV	Texte	1	Evolution de la valeur du bien depuis la dernière enquête
8	FINNA	Texte	2	Nature détaillée des actifs financiers FINNA
110	FINNA_DECL	Texte	2	
35	GMTCTIT	Texte	2	Montant global détenu sur le compte-titres ordinaire sur lequel figurent plusieurs types de valeurs mobilières, dont au moins un montant est inconnu (en tranches)
36	GMTCTITC	Num.	8	Montant global détenu sur le compte-titres ordinaire sur lequel figurent plusieurs types de valeurs mobilières, dont au moins un montant est inconnu (en clair)
112	GMTCTITC_DECL	Num.	8	
111	GMTCTIT_DECL	Texte	2	
37	GRNBR	Num.	8	Nombre de logements regroupés
113	GRNBR_DECL	Num.	8	
1	IDENT	Texte	13	Identifiant du ménage 2017-18 crypté
4	IDENTLOG	Texte	20	Identifiant anonymisé du logement pour lequel l'emprunt a été contracté
3	IDENTPOS	Texte	15	Identifiant anonymisé du possesseur
2	IDENTPROD	Texte	20	Identifiant anonymisé du produit
5	IDENTPROD14	Texte	20	Identifiant anonymisé du produit de la vague 2014-15
167	KDU	Num.	8	Montant du capital restant dû (en clair)
168	KDU_CALC	Texte	1	Montant du capital restant dû calculé à partir de formules bancaires
159	KDU_CORR	Num.	8	Montant du capital restant dû, corrigé (en clair)
114	KDU_DECL	Num.	8	Montant du capital restant dû déclaré par le ménage, avant redressement (en clair)
38	LIQ	Num.	8	Année prévue de liquidation
9	LOGNA	Texte	2	Nature détaillée des actifs immobiliers LOGNA
115	LOGNA_DECL	Texte	2	
39	LOGPRIACH	Num.	8	Valeur d'acquisition du logement, hors frais de notaire ou d'agence
116	LOGPRIACH_DECL	Num.	8	

Liste alphabétique des variables et des attributs

#	Variable	Type	Long.	Libellé
40	LOGQUA1	Texte	1	Caractéristiques de la résidence principale
41	LOGQUA2_DG	Texte	1	Utilisation du bien immobilier : mise à disposition gratuite
117	LOGQUA2_DG_DECL	Texte	1	
42	LOGQUA2_LP	Texte	1	Utilisation du bien immobilier : mise en location une partie de l'année
118	LOGQUA2_LP_DECL	Texte	1	
43	LOGQUA2_LT	Texte	1	Utilisation du bien immobilier : mise en location toute l'année
119	LOGQUA2_LT_DECL	Texte	1	
44	LOGQUA2_PT	Texte	1	Utilisation du bien immobilier : pied à terre
120	LOGQUA2_PT_DECL	Texte	1	
45	LOGQUA2_RS	Texte	1	Utilisation du bien immobilier : résidence secondaire
121	LOGQUA2_RS_DECL	Texte	1	
46	LOGQUA2_VC	Texte	1	Utilisation du bien immobilier : vacant
122	LOGQUA2_VC_DECL	Texte	1	
47	LOGTU	Texte	1	Type d'agglomération dans laquelle se situe le bien immobilier
165	MONTCLA	Num.	8	Montant du capital détenu ou emprunté (en clair)
162	MONTCLA_CORR	Num.	8	Montant du capital détenu ou emprunté, corrigé (en clair)
123	MONTCLA_DECL	Num.	8	Montant du capital détenu ou emprunté déclaré par le ménage, avant redressement (en clair)
161	MONTMAX_CORR	Num.	8	Montant maximum de l'actif, corrigé (en clair)
124	MONTMAX_DECL	Num.	8	Montant maximum déclaré par le ménage, avant redressement (en clair)
160	MONTMIN_CORR	Num.	8	Montant minimum de l'actif, corrigé (en clair)
125	MONTMIN_DECL	Num.	8	Montant minimum déclaré par le ménage, avant redressement (en clair)
48	MTBON	Texte	2	Montant détenu en bons d'épargne, bons de caisse ou bons du Trésor (en tranches)
49	MTCCA	Texte	2	Montant détenu sur le compte courant d'associé (en tranches)
50	MTDIVERS	Texte	2	Montant détenu sur le placement financier non identifié, ou le placement financier identifié mais dont le montant n'a pu être reclassé (en tranches)
126	MTDIVERS_DECL	Texte	2	
51	MTEPALO	Texte	2	Montant en tranche détenu sur le PEL ou le CEL (en tranches)
127	MTEPALO_DECL	Texte	2	

Liste alphabétique des variables et des attributs

#	Variable	Type	Long.	Libellé
52	MTLEE	Texte	2	Montant détenu sur le LEE (en tranches)
53	MTLIVF	Texte	2	Montant en tranche détenu sur le livret soumis à l'impôt (en tranches)
128	MTLIVF_DECL	Texte	2	
54	MTRET	Texte	2	Montant accumulé sur le contrat de retraite (complémentaire volontaire ou surcomplémentaire)
129	MTRET_DECL	Texte	2	
55	MTTER	Texte	2	Montant détenu sur le compte à terme (en tranches)
130	MTTER_DECL	Texte	2	
56	MTTRAN1	Texte	2	Montant en tranche détenu sur le compte-chèques ou le livret défiscalisé (en tranches)
57	MTTRAN2	Texte	2	Montant détenu en tranches (pour l'épargne salariale, PERP, PEP, assurance-vie, bons de capitalisation, valeurs mobilières)
131	MTTRAN1_DECL	Texte	2	
132	MTTRAN2_DECL	Texte	2	
58	NATEMP	Texte	2	Nature détaillé de l'emprunt
133	NATEMP_DECL	Texte	2	
59	NATPRO	Texte	1	Nature et usage des actifs professionnels
7	NATURE	Texte	1	Nature du produit
134	NATURE_DECL	Texte	1	
60	NOMPAN	Texte	80	Nom en clair du produit non classé
135	NOMPAN_DECL	Texte	80	
11	NOP	Texte	2	Numéro du détenteur
12	NOP1	Texte	2	Numéro du premier individu détenteur du compte-chèques, du livret soumis à l'impôt, du contrat d'assurance-vie, du compte-titres ordinaire ou du produit non classé
13	NOP2	Texte	2	Numéro du deuxième individu détenteur du compte-chèques, du livret soumis à l'impôt, du contrat d'assurance-vie, du compte-titres ordinaire ou du produit non classé
137	NOP1_DECL	Texte	2	
138	NOP2_DECL	Texte	2	
136	NOP_DECL	Texte	2	
61	NUMCTIT	Texte	2	Numéro d'ordre du CTIT d'appartenance
139	NUMCTIT_DECL	Texte	2	
62	PARACT	Texte	1	Part en actions dans le montant total du support du produit
63	PARAUT	Num.	8	Part de propriété revenant aux autres membres du ménage
140	PARAUT_DECL	Num.	8	
64	PARCJ	Num.	8	Part de propriété revenant au conjoint
141	PARCJ_DECL	Num.	8	
65	PARHM	Num.	8	Part de propriété revenant aux personnes hors ménage
142	PARHM_DECL	Num.	8	

Liste alphabétique des variables et des attributs

#	Variable	Type	Long.	Libellé
157	PARMEN	Num.	8	Part de propriété revenant au ménage
143	PARMEN_DECL	Num.	8	
66	PARPR	Num.	8	Part de propriété revenant à la personne de référence
144	PARPR_DECL	Num.	8	
67	PEAACT	Texte	1	Détention d actions cotées sur le PEA
145	PEAACT_DECL	Texte	1	
68	PEASIC	Texte	1	Détention de Sicav ou FCP sur le PEA
146	PEASIC_DECL	Texte	1	
69	PEATRE	Texte	1	Détention de trésorerie sur le PEA
147	PEATRE_DECL	Texte	1	
70	PEPNA	Texte	1	Caractéristique du PEP
148	PEPNA_DECL	Texte	1	
169	POND_TRANS	Num.	8	Pondération transversale ménage
71	PRMO	Texte	1	Motif du prêt consenti par le ménage
10	PROFNA	Texte	2	Nature détaillée des actifs professionnels PROFNA
149	PROFNA_DECL	Texte	2	
158	PROTIER	Texte	1	Existence de propriétaires hors ménage
150	PROTIER_DECL	Texte	1	
72	PRREMB	Texte	1	Remboursement attendu du prêt consenti par le ménage, d ici 15 ans
73	QUIBENEF	Texte	1	Bénéficiaire du prêt consenti par le ménage
74	RENTE	Texte	1	Contrat en phase de rente
151	RENTE_DECL	Texte	1	
75	RESAGE	Texte	1	Ancienneté de la construction de la résidence principale
76	RESAPO	Texte	1	Part de l apport personnel lors de l acquisition de la résidence principale
77	RESHLM	Texte	1	Nature de l habitation
78	RESORAPO	Texte	1	Origine de l apport personnel du ménage lors de l acquisition
79	RESTYP	Texte	1	Type d habitation
80	RETCAPPT	Texte	1	Nature de l épargne accumulée sur le contrat de retraite complémentaire volontaire
152	RETCAPPT_DECL	Texte	1	
81	RETORS	Texte	1	Origine des cotisations retraite surcomplémentaire
82	RETQUA	Texte	1	Nature de l épargne retraite complémentaire volontaire
83	RETQUAS	Texte	1	Nature de l épargne retraite surcomplémentaire
154	RETQUAS_DECL	Texte	1	
153	RETQUA_DECL	Texte	1	

Liste alphabétique des variables et des attributs

#	Variable	Type	Long.	Libellé
84	SALABON	Texte	1	Abondement de l'entreprise sur le plan d'épargne salariale
85	SALNAD	Texte	1	Nature de l'épargne salariale
155	SALNAD_DECL	Texte	1	
86	SALVOL	Texte	1	Versements volontaires sur le plan d'épargne salariale
87	SICACT	Texte	1	Détention de SICAV ou FCP actions sur compte-titre
88	SICDIV	Texte	1	Détention de SICAV ou FCP diversifiés sur compte-titre
89	SICGAR	Texte	1	Détention de SICAV ou FCP garantis sur compte-titre
90	SICMON	Texte	1	Détention de SICAV ou FCP monétaires sur compte-titre
91	SICOBL	Texte	1	Détention de SICAV ou FCP obligataires sur compte-titre
92	SURFACE	Num.	8	Surface (en clair)
156	SURFACE_DECL	Num.	8	
93	TERHLOC	Texte	1	Terres exploitées professionnellement en dehors des entreprises, données en location
94	TERNELOC	Texte	1	Terres détenues par le ménage et non exploitées professionnellement, données en location ou mises à disposition
95	TJSBIENPAN	Texte	1	Evolution détention bien panel
96	TYPESURF	Texte	1	Unité de déclaration de la surface

Table Transmission

Liste alphabétique des variables et des attributs

#	Variable	Type	Lon	Libellé
71	AIDETU	Texte	1	Moment auquel l'aide a été reçue des ascendants
66	AIDQUA_DON	Texte	1	Aide reçue : don d'argent à l'occasion d'un achat ou d'un événement important (non déclarée aux impôts)
68	AIDQUA_LOG	Texte	1	Aide reçue : mise à disposition gratuite d'un logement ou paiement d'un loyer
69	AIDQUA_PRET	Texte	1	Aide reçue : prêt d'argent
70	AIDQUA_SERV	Texte	1	Aide reçue : services de la vie quotidienne (ménage, bricolage, jardinage, garde d'enfants, etc.)
67	AIDQUA_VREG	Texte	1	Aide reçue : versement régulier d'une somme d'argent
21	ANNEE	Num.	8	Année au cours de laquelle a eu lieu la transmission (héritage et donation reçus et donation versée)
54	DONTYP1	Texte	2	Biens transmis lors d'une donation versée par le ménage:Logement (tout ou partie)
55	DONTYP2	Texte	2	Biens transmis lors d'une donation versée par le ménage:Logement avec réserve d'usufruit
56	DONTYP3	Texte	2	Biens transmis lors d'une donation versée par le ménage:Terrain
57	DONTYP4	Texte	2	Biens transmis lors d'une donation versée par le ménage:Bien à usage professionnel
58	DONTYP5	Texte	2	Biens transmis lors d'une donation versée par le ménage:Valeurs mobilières
59	DONTYP6	Texte	2	Biens transmis lors d'une donation versée par le ménage:Argent
60	DONTYP7	Texte	2	Biens transmis lors d'une donation versée par le ménage:Meuble, bijou
61	DONTYP8	Texte	2	Biens transmis lors d'une donation versée par le ménage:Capital d'une assurance-vie
62	DONTYP9	Texte	2	Biens transmis lors d'une donation versée par le ménage:Dette
63	DONTYP10	Texte	2	Biens transmis lors d'une donation versée par le ménage:Autre bien
1	IDENT	Texte	13	Identifiant du ménage 2017-18 crypté
4	IDENTINDL01	Texte	18	Identifiant longitudinal anonymisé du 1e individu concerné par la transmission
5	IDENTINDL02	Texte	18	Identifiant longitudinal anonymisé du 2e individu concerné par la transmission
2	IDENTPOS	Texte	15	Identifiant anonymisé de l'unité concernée par la transmission
3	IDENTTRANS	Texte	17	Identifiant anonymisé de la transmission
9	LIEN	Texte	1	Bénéficiaire de la transmission reçue (donation, héritage ou aide) dans le ménage ayant déclaré la transmission
23	MTDONR	Texte	2	Montant de la donation reçue (en tranche)
25	MTDONRC	Num.	8	Montant de la donation reçue (en clair)
64	MTDONV	Texte	2	Montant de la donation versée (en tranche)
65	MTDONVC	Num.	8	Montant de la donation versée (en clair)

71	AIDETU	Texte	1	Moment auquel l'aide a été reçue des ascendants
66	AIDQUA_DON	Texte	1	Aide reçue : don d'argent à l'occasion d'un achat ou d'un événement important (non déclarée aux impôts)
22	MOTHER	Texte	2	Montant de l'héritage reçu (en tranche)
24	MOTHERC	Num.	8	Montant de l'héritage reçu (en clair)
53	NBDONENFHM	Num.	8	Nombre d'enfants hors ménage du couple de référence destinataires de la donation versée par le ménage, pour le ménage ayant déclaré la transmission
7	NOP	Texte	2	Numéro de l'unité concernée par la transmission dans le ménage ayant déclaré la transmission
72	ORIGINE	Texte	4	Origine des données
73	POND_TRANS	Num.	8	Pondération transversale ménage
28	QUIAUT	Texte	1	Donation versée par le ménage à des personnes autres que les enfants ou les petits-enfants pour le ménage ayant déclaré la transmission
10	QUIDONNE	Texte	1	Personne à l'origine de la transmission reçue (donation, héritage ou aide), pour le ménage ayant déclaré la transmission
27	QUIENF	Texte	1	Donation versée par le ménage au(x) enfant(s), pour le ménage ayant déclaré la transmission
30	QUIENFDCD	Texte	1	Donation versée par le ménage au(x) enfant(s) décédés depuis, pour le ménage ayant déclaré la transmission
29	QUIENFHOD	Texte	1	Donation versée par le ménage au(x) enfant(s) hors domicile, pour le ménage ayant déclaré la transmission
31	QUIENFM	Texte	1	Donation versée par le ménage au(x) enfant(s) du domicile, pour le ménage ayant déclaré la transmission
32	QUIPETIT	Texte	1	Donation versée par le ménage aux petits enfants, pour le ménage ayant déclaré la transmission
33	QUIRECOITM1	Texte	1	Donation versée au 1e enfant du domicile pour le ménage ayant déclaré la transmission
34	QUIRECOITM2	Texte	1	Donation versée au 2e enfant du domicile pour le ménage ayant déclaré la transmission
35	QUIRECOITM3	Texte	1	Donation versée au 3e enfant du domicile pour le ménage ayant déclaré la transmission
36	QUIRECOITM4	Texte	1	Donation versée au 4e enfant du domicile pour le ménage ayant déclaré la transmission
37	QUIRECOITM5	Texte	1	Donation versée au 5e enfant du domicile pour le ménage ayant déclaré la transmission
38	QUIRECOITM6	Texte	1	Donation versée au 6e enfant du domicile pour le ménage ayant déclaré la transmission
39	QUIRECOITM7	Texte	1	Donation versée au 7e enfant du domicile pour le ménage ayant déclaré la transmission
40	QUIRECOITM8	Texte	1	Donation versée au 8e enfant du domicile pour le ménage ayant déclaré la transmission
41	QUIRECOITM9	Texte	1	Donation versée au 9e enfant du domicile pour le ménage ayant déclaré la transmission
42	QUIRECOITM10	Texte	1	Donation versée au 10e enfant du domicile pour le ménage ayant déclaré la transmission
43	QUIRECOITM11	Texte	1	Donation versée au 11e enfant du domicile pour le ménage ayant déclaré la transmission

71	AIDETU	Texte	1	Moment auquel l'aide a été reçue des ascendants
66	AIDQUA_DON	Texte	1	Aide reçue : don d'argent à l'occasion d'un achat ou d'un événement important (non déclarée aux impôts)
44	QUIRECOITM12	Texte	1	Donation versée au 12e enfant du domicile pour le ménage ayant déclaré la transmission
45	QUIRECOITM13	Texte	1	Donation versée au 13e enfant du domicile pour le ménage ayant déclaré la transmission
46	QUIRECOITM14	Texte	1	Donation versée au 14e enfant du domicile pour le ménage ayant déclaré la transmission
47	QUIRECOITM15	Texte	1	Donation versée au 15e enfant du domicile pour le ménage ayant déclaré la transmission
48	QUIRECOITM16	Texte	1	Donation versée au 16e enfant du domicile pour le ménage ayant déclaré la transmission
49	QUIRECOITM17	Texte	1	Donation versée au 17e enfant du domicile pour le ménage ayant déclaré la transmission
50	QUIRECOITM18	Texte	1	Donation versée au 18e enfant du domicile pour le ménage ayant déclaré la transmission
51	QUIRECOITM19	Texte	1	Donation versée au 19e enfant du domicile pour le ménage ayant déclaré la transmission
52	QUIRECOITM20	Texte	1	Donation versée au 20e enfant du domicile pour le ménage ayant déclaré la transmission
8	REP	Texte	1	Répondant à l'enquête dans le ménage ayant déclaré la transmission
6	TRANSNA	Texte	2	Nature détaillée de la transmission
16	TRANSQUA_ARG	Texte	1	Argent reçu en héritage ou donation
20	TRANSQUA_AUT	Texte	1	Autre bien reçu en héritage ou donation
18	TRANSQUA_AVI	Texte	1	Capital d'une assurance-vie reçu en héritage ou donation
17	TRANSQUA_BIJ	Texte	1	Meubles, bijoux reçus en héritage ou donation
19	TRANSQUA_DET	Texte	1	Dette reçue en héritage ou donation
11	TRANSQUA_LOG	Texte	1	Logement (tout ou partie) reçu en héritage ou donation
15	TRANSQUA_MOB	Texte	1	Valeurs mobilières reçues en héritage ou donation
14	TRANSQUA_PRO	Texte	1	Bien à usage professionnel reçu en héritage ou donation
13	TRANSQUA_TER	Texte	1	Terrain reçu en héritage ou donation
12	TRANSQUA_USU	Texte	1	Logement avec réserve d'usufruit reçu en héritage ou donation
26	VALEUR	Texte	1	Période de référence pour l'évaluation du montant de la transmission (héritage et donation reçus et donation versée) pour le ménage ayant déclaré la transmission

Table Qualité

Liste alphabétique des variables et des attributs

#	Variable	Type	Lon	Libellé
1	IDENT	Texte	13	Identifiant du ménage 2017-18 crypté
2	INDV2	Texte	1	Indicateur de seconde visiste
3	P_AFT	Texte	1	Niveau de méfiance de l'individu interrogé après l'entretien
4	P_AIS	Texte	1	Capacité de l'enquêté à s'exprimer
5	P_ANSW	Texte	1	Facilité de réponse pour l'enquêté
6	P_BEF	Texte	1	Niveau de méfiance de l'individu interrogé avant l'entretien
7	P_COMPR	Texte	1	Niveau de compréhension des questions par l'enquêté
8	P_DOC	Texte	1	Utilisation de documents pour répondre aux questions
9	P_DOCDET1	Texte	1	Document utilisé : Documents d'une caisse de retraite
10	P_DOCDET2	Texte	1	Document utilisé : Relevé de comptes
11	P_DOCDET3	Texte	1	Document utilisé : Dossier d'investissements ou professionnels
12	P_DOCDET4	Texte	1	Document utilisé : Offre de prêts
13	P_DOCDET5	Texte	1	Document utilisé : Relevés de cartes de crédit ou de crédit revolving
14	P_DOCDET6	Texte	1	Document utilisé : Carnet de chèques
15	P_DOCDET7	Texte	1	Document utilisé : Fiche de paie
16	P_DOCDET8	Texte	1	Document utilisé : Ordinateur
17	P_DOCDET9	Texte	1	Document utilisé : Documents, notes, papiers écrits à la main
18	P_DOCDET10	Texte	1	Document utilisé : Document d'assurance-vie
19	P_DOCDET11	Texte	1	Document utilisé : Déclaration d'impôt sur le revenu
20	P_DOCDET12	Texte	1	Document utilisé : Avis d'imposition
21	P_DOCDET13	Texte	1	Document utilisé : Conseiller financier, gérant, secrétaire, comptable
22	P_DOCDET14	Texte	1	Document utilisé : Quittance de loyer ou bail
23	P_DOCDET15	Texte	1	Document utilisé : Compromis de vente, acte de vente immobilière
24	P_DOCDET16	Texte	1	Document utilisé : Relevé de la sécurité sociale (CPAM ou autres)
25	P_DOCDET17	Texte	1	Document utilisé : Contrats ou attestation de travail
26	P_DOCDET18	Texte	1	Document utilisé : Documents relatifs à un héritage
27	P_DOCDET19	Texte	1	Document utilisé : Factures
28	P_DOCDET20	Texte	1	Document utilisé : Autres documents officiels
29	P_DOCDET21	Texte	1	Document utilisé : Autres documents personnels
30	P_DOCDET22	Texte	1	Document utilisé : Autres documents
31	P_DOCDET23	Texte	1	Document utilisé : Des documents impossibles à identifier
32	P_DOM	Texte	1	Etat du domicile du ménage interrogé
33	P_EURO	Texte	1	Capacité de l'enquêté à exprimer des montants en euros
34	P_FIAB	Texte	1	Niveau de fiabilité de la déclaration concernant les revenus et le patrimoine

1	IDENT	Texte	13	Identifiant du ménage 2017-18 crypté
2	INDV2	Texte	1	Indicateur de seconde visiste
35	P_INFO1	Texte	3	Personne 1 contribuant à répondre à l'enquête
36	P_INFO2	Texte	3	Personne 2 contribuant à répondre à l'enquête
37	P_INFO3	Texte	3	Personne 3 contribuant à répondre à l'enquête
38	P_INFO4	Texte	3	Personne 4 contribuant à répondre à l'enquête
39	P_INFO5	Texte	3	Personne 5 contribuant à répondre à l'enquête
40	P_INFO6	Texte	3	Personne 6 contribuant à répondre à l'enquête
41	P_INFO7	Texte	3	Personne 7 contribuant à répondre à l'enquête
42	P_INFO8	Texte	3	Personne 8 contribuant à répondre à l'enquête
43	P_INFO9	Texte	3	Personne 9 contribuant à répondre à l'enquête
44	P_INFO10	Texte	3	Personne 10 contribuant à répondre à l'enquête
45	P_INFO11	Texte	3	Personne 11 contribuant à répondre à l'enquête
46	P_INFO12	Texte	3	Personne 12 contribuant à répondre à l'enquête
47	P_INFO13	Texte	3	Personne 13 contribuant à répondre à l'enquête
48	P_INFO14	Texte	3	Personne 14 contribuant à répondre à l'enquête
49	P_INFO15	Texte	3	Personne 15 contribuant à répondre à l'enquête
50	P_INFO16	Texte	3	Personne 16 contribuant à répondre à l'enquête
51	P_INFO17	Texte	3	Personne 17 contribuant à répondre à l'enquête
52	P_INFO18	Texte	3	Personne 18 contribuant à répondre à l'enquête
53	P_INFO19	Texte	3	Personne 19 contribuant à répondre à l'enquête
54	P_INFO20	Texte	3	Personne 20 contribuant à répondre à l'enquête
55	P_INFOEXT	Texte	1	Personne extérieure au ménage ayant contribué à répondre à l'enquête
56	P_INT	Texte	1	Niveau de l'intérêt de l'enquêté pour l'enquête
57	P_LANG	Texte	1	L'entretien s'est déroulé en français
58	P_LANG2	Texte	30	Autre langue utilisée lors de l'entretien
59	P_MISS_OM	Texte	1	Présence d'informations omises selon l'enquêteur
60	P_MISS_TW	Texte	1	Présence d'informations en doublon selon l'enquêteur
61	P_PERS1	Texte	1	Enfant(s) de moins de 6 ans présent lors de l'entretien
62	P_PERS2	Texte	1	Enfant(s) de 6 ans ou plus présent lors de l'entretien
63	P_PERS3	Texte	1	Epoux(se) ou conjoint(e) présent lors de l'entretien
64	P_PERS4	Texte	1	Autres membres de la famille présents lors de l'entretien
65	P_PERS5	Texte	1	Autres adultes présents lors de l'entretien
66	P_PERS6	Texte	1	Personne d'autre de présent lors de l'entretien

Table Retraite

Liste alphabétique des variables et des attributs

#	Variable	Type	Lon	Libellé
4	ANAISP	Texte	4	Année de naissance du répondant à l'enquête de suivi
1	IDENT	Texte	13	Identifiant du ménage 2017-18 crypté
3	IDENTIND	Texte	15	Identifiant transversal anonymisé de l'individu
2	IDENTINDL	Texte	18	Identifiant longitudinal anonymisé de l'individu
26	MODE	Num.	8	Mode de réponse (internet/papier)
27	POND_RETRAITE	Num.	8	
6	RSF1	Texte	1	Optimisme face à l'avenir
12	RSF3	Texte	1	Epargne en vue de la retraite
13	RSF4	Texte	1	Anticipation de sa situation financière de retraité
19	RSF6	Texte	1	Situation vis-à-vis du travail
20	RSF7	Texte	1	Estimation du montant de la retraite
25	RSF9	Texte	2	Utilité d'épargner ou de constituer un patrimoine pour compléter les revenus de la retraite
7	RSF2_A	Texte	1	A déjà cherché des informations sur sa retraite
8	RSF2_B	Texte	1	A déjà calculé le revenu dont il aurait besoin à la retraite
9	RSF2_C	Texte	1	A déjà calculé le revenu auquel il pourrait prétendre à la retraite
10	RSF2_D	Texte	1	A déjà consulté un professionnel financier pour parler de ses finances à la retraite
11	RSF2_E	Texte	1	Aucune des 4 démarches précédentes
14	RSF5_A	Texte	1	Démarches effectuées pour léguer un héritage : modification du régime matrimonial
15	RSF5_B	Texte	1	Démarches effectuées pour léguer un héritage : donation
16	RSF5_C	Texte	1	Démarches effectuées pour léguer un héritage : testament
17	RSF5_D	Texte	1	Démarches effectuées pour léguer un héritage : souscription ou modification d'assurance-vie
18	RSF5_E	Texte	1	Démarches effectuées pour léguer un héritage : aucune démarche
21	RSF8A	Texte	1	Avenir du système de retraite : risque que la durée de cotisation soit allongée
22	RSF8B	Texte	1	Avenir du système de retraite : risque que l'âge minimum de la retraite soit reculé
23	RSF8C	Texte	1	Avenir du système de retraite : risque que les cotisations augmentent
24	RSF8D	Texte	1	Avenir du système de retraite : risque que le montant des pensions diminue
5	SEXEP	Texte	1	Sexe du répondant à l'enquête de suivi

Enquête Histoire de vie et Patrimoine 2017-2018

Septembre 2017 - Janvier 2018

Dictionnaire des codes

IV. INDEX ALPHABÉTIQUE

Index lexical

A

ACQDET.....	274
ACQDET_DECL.....	274
ACT.....	190
ACT_DECL.....	190
ACTI.....	254
ACTIF.....	190
ACTION.....	190
ACTION_DECL.....	190
ACTIVANTE.....	190
ACTN.....	191
ACTN_DECL.....	191
ACTNA_BAT.....	255
ACTNA_BAT_DECL.....	255
ACTNA_BOI.....	255
ACTNA_BOI_DECL.....	255
ACTNA_CHE.....	256
ACTNA_CHE_DECL.....	256
ACTNA_FDS.....	256
ACTNA_FDS_DECL.....	256
ACTNA_LAB.....	256
ACTNA_LAB_DECL.....	257
ACTNA_MAT.....	257
ACTNA_MAT_DECL.....	257
ACTNA_NBA.....	257
ACTNA_NBA_DECL.....	258
ACTNA_STO.....	258
ACTNA_STO_DECL.....	258
ACTNA_TEB.....	258
ACTNA_TEB_DECL.....	258
ACTNA_VIA.....	259
ACTNA_VIA_DECL.....	259
ACTNCT.....	191
ACTNCT_DECL.....	191
ACTNPROF.....	191
ACTNPROF_DECL.....	191
ACTOCCUP.....	192
ACTPACJ.....	46
ACTPAPR.....	46
ACTPEA.....	192
ACTPEA_DECL.....	192
ACTQUA.....	274
ACTTOT.....	192
ACTTOT_DECL.....	192
AGE.....	192
AGECJ.....	46
AGEPR.....	46
AGEQ.....	192
AIDEREC.....	46
AIDEREC_I.....	193
AIDETU.....	321
AIDEXP.....	46
AIDQUA_DON.....	321
AIDQUA_LOG.....	321
AIDQUA_PRET.....	321
AIDQUA_SERV.....	321
AIDQUA_VREG.....	322
ALGACQ.....	274
ALGLOC.....	274
ALGMEN.....	47
ALGNB.....	47
ALGNB_DECL.....	47
ALGPUŠU.....	275
ANAIS.....	193
ANAISCJ.....	47
ANAISP.....	344
ANAISPR.....	47
ANARRIV.....	193
ANCREA.....	259
ANENQ.....	47
ANNEE.....	275
ANNEE.....	322
ANSORTIE_PANEL.....	193
ARRIVE.....	194
ASDEC.....	194
ASDEC_DECL.....	194
ASDECN.....	194
ASDECN_DECL.....	194
ASDECV.....	194
ASDECV_DECL.....	195
ASSUR.....	195
ASSUR_DECL.....	195
AUTNATA.....	195
AUTNATA_DECL.....	196
AUTNATIO7.....	197
AUTNATN.....	197
AUTNATN_DECL.....	198
AUTSAL.....	198
AUTSAL.....	48
AVI.....	199
AVI_DECL.....	199
AVIACH.....	48
AVIAUT.....	48
AVIEURO.....	199
AVIEURO_DECL.....	199
AVIINFO.....	48
AVIMULT.....	199
AVIMULT_DECL.....	199
AVIPLAN.....	48
AVIQUA.....	275
AVIQUA_DECL.....	275
AVIRENTE.....	200
AVIRENTE_DECL.....	200
B	
BATRP.....	275
BON.....	200
BON_DECL.....	200
C	
CA.....	259
CAC.....	260

CALIM.....	49	CTIT.....	207
CAPI.....	200	CTIT_DECL.....	207
CAPI_DECL.....	200	CVACS.....	62
CCA.....	201	CYACT1.....	207
CCA_DECL.....	201	CYACTDER.....	208
CCHARG.....	49	CYACTXX.....	208
CCQ.....	201	CYCAUS1.....	208
CCQ_DECL.....	201	CYCAUSDER.....	209
CEL.....	201	CYCAUSXX.....	209
CEL_DECL.....	201	CYDEB1.....	209
CHEFX.....	260	CYDEB1_DECL.....	209
CLASSIF.....	202	CYDEBDER.....	210
CLASSIFANTE.....	202	CYDEBXX.....	209
CLASSIFCJ.....	49	CYDER.....	210
CLASSIFPR.....	49	CYTPPTDER.....	210
CNDUR.....	50	CYTPPTO1.....	210
CNDUR_DECL.....	50	CYTPTOXX.....	210
COMP.....	202		
COMP_DECL.....	202	D	
CONJACT.....	50	DATEFORA.....	211
CONSDEP.....	50	DATNIVA.....	211
CONSDEPREV.....	51	DCGR.....	211
CONSDDET.....	51	DCGR_DECL.....	211
CONSEP.....	51	DCPE.....	211
CONSMTVEHIC.....	51	DCPE_DECL.....	211
CONSVHIC.....	52	DCPR.....	212
CONSVHIC_DECL.....	52	DCPR_DECL.....	212
CONTRA_ADR.....	53	DEJDEC.....	276
CONTRA_AGE.....	53	DEPART.....	62
CONTRA_AUT.....	53	DET.....	64
CONTRA_CON.....	54	DET_DECL.....	65
CONTRA_ELI.....	54	DETEMPENT.....	260
CONTRA_GAR.....	54	DETEMPENT_DECL.....	260
CONTRA_IMP.....	54	DETGAR.....	276
CONTRA_MET.....	54	DETGAR_DECL.....	277
CONTRA_MON.....	55	DETGARA.....	277
CONTRA_PAS.....	55	DETGARA_DECL.....	277
CONTRA_REV.....	55	DETGARIM.....	278
CONTRAI.....	52	DETGARIM_DECL.....	278
CONTRAI1.....	52	DETIMM.....	65
CONTRAI1B.....	52	DETIMM_DECL.....	65
CONTRAI2.....	53	DETLASENT.....	260
CONTRAI3.....	53	DETLASENT_DECL.....	260
COUPLE.....	203	DETMEN.....	261, 278
COUPLEIDEM.....	55	DETMEN_DECL.....	278
COUPLEIDEM_HBS.....	56	DETMEN_DECL.....	261
COUPLEPR.....	56	DETMOD.....	278
COUPLRP.....	203	DETMODA.....	279
COUTAN.....	276	DETNAT.....	279
COUTAN_DECL.....	276	DETNAT_DECL.....	279
CRESTO.....	56	DETPCH.....	65
CS_ACT.....	205	DETPCH_DECL.....	65
CS_ANTE.....	206	DETPIM.....	66
CS24.....	203	DETPIM_DECL.....	66
CS42.....	204	DETPMA.....	66
CS42_DECL.....	204	DETPMA_DECL.....	66
CSCJ.....	56	DETPMEN.....	279
CSCJ_DECL.....	57	DETPMEN_DECL.....	279
CSCJDCE.....	59	DETPOS.....	280
CSPR.....	59	DETPOS_DECL.....	280
CSPR_DECL.....	61		

DETPRIV.....	66	EDUCSTAT.....	213
DETPRIV_DECL.....	67	EMMENAG.....	74
DETPRO.....	67	EMMENAG_DECL.....	74
DETPRO_DECL.....	67	ENFHORS.....	74
DETPROFENT.....	67	ENFHORSM.....	75
DETPROFENT_DECL.....	67	ENFRP.....	213
DETPROFHENT.....	67	ENT_ENDET.....	75
DETPROFHENT_DECL.....	68	ENT_ENDET_DECL.....	75
DETPTE.....	68	ENTREP_ENTCOMPTE.....	261
DETPTE_DECL.....	68	EPALO.....	214
DETPTR.....	68	EPALO_DECL.....	214
DETPTR_DECL.....	68	EPSALA.....	214
DETPTR_DECL.....	68	EPSALA_DECL.....	214
DETTX.....	280	ETABA.....	282
DETTX_DECL.....	281	ETABA_DECL.....	283
DETTX_CAR.....	281	ETABA14.....	284
DETTX_DECL.....	281	ETAMATRI.....	214
DETTXNA.....	282	ETAMATRI_DECL.....	214
DETTXNA_DECL.....	282	EVCOUPLÉ.....	75
DIEXP.....	69	EVEAUGM.....	75
DIF.....	69	EVEAUGM_AUT.....	76
DIPDET.....	212	EVEAUGM_BOU.....	76
DIPLOMCJ.....	69	EVEAUGM_HER.....	76
DIPLOMPR.....	70	EVEAUGM_JEU.....	76
DIREVY.....	71	EVEAUGM_LOG.....	76
DONHOD.....	71	EVEAUGM_PRIM.....	76
DONHOD_AUT.....	71	EVEAUGM_PROF.....	77
DONHOD_DON.....	71	EVEAUGM_REV.....	77
DONHOD_ETU.....	71	EVEAUGM_TER.....	77
DONHOD_INST.....	72	EVEBAIS.....	77
DONHOD_LOG.....	72	EVEBAIS_ACC.....	77
DONHOD_PRET.....	72	EVEBAIS_AUT.....	78
DONHOD_RECH.....	72	EVEBAIS_BOU.....	78
DONHOD_REG.....	72	EVEBAIS_CHO.....	78
DONPAR.....	73	EVEBAIS_CONS.....	78
DONPAR_AUT.....	73	EVEBAIS_DIV.....	78
DONPAR_DON.....	73	EVEBAIS_FAIL.....	79
DONPAR_LOG.....	73	EVEBAIS_INFL.....	79
DONPAR_PRET.....	73	EVEBAIS_JEU.....	79
DONPAR_REG.....	73	EVEBAIS_LOG.....	79
DONPAR_RET.....	74	EVEBAIS_MAL.....	79
DONTYP1.....	322	EVEBAIS_PROF.....	80
DONTYP10.....	324	EVEBAIS_REV.....	80
DONTYP2.....	322	EVEBAIS_VEU.....	80
DONTYP3.....	322	EVOACTENT.....	80
DONTYP4.....	322	EVOANC.....	80
DONTYP5.....	323	EVOAP.....	80
DONTYP6.....	323	EVOAVI.....	81
DONTYP7.....	323	EVOBON.....	81
DONTYP8.....	323	EVOEL.....	81
DONTYP9.....	323	EVOENT.....	261
DONVERS.....	74	EVOER.....	81
DURCHO.....	212	EVOES.....	82
DUREE.....	213	EVOLIV.....	82
DUREMP.....	282	EVOPRET.....	285
DUREMP_DECL.....	282	EVOPRETRES.....	82
		EVOV.....	285
		EVOVENT.....	261
		EXCJ.....	82
E			
EDUC.....	213		
EDUC_DECL.....	213		

F

FERM.....	262
FINNA.....	285
FINNA_DECL.....	286
FORAN.....	82
FORAN_DECL.....	83
FORCJVIE.....	83
FORCOUPV.....	83
FORENS.....	83
FORENSANP.....	83
FORENSANP_DECL.....	84
FORMARIE.....	84
FORMCON.....	84
FORMCON_DECL.....	84
FORMCONP.....	84
FORMCONP_DECL.....	85
FORMCOUPC.....	85
FORMDIF.....	85
FORMDON.....	85
FORMMOD.....	85
FORMMOD_DECL.....	86
FORMMODO.....	86
FORMMODO_DECL.....	86
FORMMODP.....	86
FORMMODPO.....	87
FORMREG.....	87
FORMREGP.....	87
FORMSAN.....	87
FORMSAN_DECL.....	87
FORRUPT.....	88
FORRUPT_DECL.....	88
FORTER.....	215
FORVIE.....	88

G

GALGMAX.....	88
GALGMIN.....	88
GDETREMRP.....	88
GEO.....	89
GESTSEP.....	89
GESTSEP_I.....	215
GMTAVI.....	89
GMTAVIC.....	90
GMTCAPI.....	90
GMTCAPIC.....	90
GMTCC.....	90
GMTCCC.....	91
GMTCTIT.....	287
GMTCTIT_DECL.....	288
GMTCTITC.....	288
GMTCTITC_DECL.....	288
GMTDETC.....	91
GMTELO.....	91
GMTELOC.....	92
GMTLIV.....	92
GMTLIVC.....	93
GMTPEP.....	93
GMTPERP.....	93
GMTRET.....	94

GMTRETC.....	94
GMTSAL.....	95
GMTSALC.....	95
GMTSTOC.....	95
GMTVALMOBC.....	96
GMTVMOB.....	96
GPARMAT.....	215
GPARPAT.....	215
GPRKDU.....	96
GRNBR.....	289
GRNBR_DECL.....	289

H

HANDICAP.....	96
HERDON.....	97
HERDON_DECL.....	97
HERPAT.....	97
HERTABD.....	97
HERTABD_DECL.....	97
HERTABD_I.....	215
HERTABH.....	98
HERTABH_DECL.....	98
HERTABH_I.....	216
HODANXX.....	98
HODLNXX.....	98
HODLNXX_DECL.....	98
HODNB.....	99
HODSEXXX.....	99

I

IDENT.....	216, 262, 324, 344
IDENT.....	99, 289, 333
IDENTENT.....	262
IDENTENT14.....	262
IDENTIND.....	344
IDENTIND17.....	216
IDENTINDL.....	216, 344
IDENTINDL01.....	324
IDENTINDL02.....	324
IDENTINDLCJ.....	99
IDENTINDLPR.....	99
IDENTLOG.....	289
IDENTPOS.....	324
IDENTPOS.....	289
IDENTPROD.....	289
IDENTPROD14.....	289
IDENTTRANS.....	324
INDEP.....	99
INDEPA.....	100
INDEPA_MEN.....	100
INDIV_PANEL.....	216
INDIV_REINTERRO.....	216
INDV2.....	333
INST.....	262
ITOTREV.....	100

J

JAGEACT.....	216
JAGEQUIT.....	217

JEACTIF.....	217
JEACTIF_DECL.....	217
JEAINÉ.....	217
JEAINÉF.....	217
JEAINEM.....	218
JEARGT.....	218
JEFRSO.....	218
JEFRSO_DECL.....	218
JEGRAVE.....	218
JEGRAVE_AUT.....	219
JEGRAVE_DCAS.....	219
JEGRAVE_DCFR.....	219
JEGRAVE_DISP.....	219
JEGRAVE_DIV.....	219
JEGRAVE_MALFS.....	220
JEGRAVE_MALM.....	220
JEGRAVE_MALP.....	220
JEMACT.....	220
JEMACT_DECL.....	220
JEMNAIS.....	221
JEMNAIS_DECL.....	221
JEMPROF.....	221
JEPNAIS.....	221
JEPPROF.....	222
JEPRO_IMMO.....	222
JEPRO_RP.....	222
JEPRO_TER.....	222
JEPRO_TRAV.....	222
JEQUIT.....	223
JEQUIT_DECL.....	223
JUR.....	262
JUR_DECL.....	263

K

KDU.....	290
KDU_CALC.....	290
KDU_CORR.....	290
KDU_DECL.....	290
KDUÉNT.....	263
KDUÉNT_DECL.....	263
KDUÉASÉNT.....	264
KDUÉASÉNT_DECL.....	264
KDUÉASÉNT.....	264
KDUÉASÉNT_DECL.....	264
KDUMEN.....	264
KDUMEN_DECL.....	264

L

LDD.....	223
LDD_DECL.....	223
LEE.....	223
LEP.....	224
LEP_DECL.....	224
LES.....	100
LIEN.....	325
LIENPREF.....	224
LIENPRRP.....	224
LIQ.....	290
LIVABL.....	225

LIVABL_DECL.....	225
LIVDF.....	225
LIVDF_DECL.....	225
LIVÉP.....	225
LIVÉP_DECL.....	225
LIVF.....	226
LIVF_DECL.....	226
LIVJÉUN.....	226
LIVJÉUN_DECL.....	226
LOCA.....	264
LOCACOD.....	265
LOCACOD_DECL.....	265
LOGCOM.....	290
LOGNA.....	291
LOGNA_DECL.....	291
LOGPRIACH.....	291
LOGPRIACH_DECL.....	291
LOGPROPRI.....	100
LOGQUA1.....	291
LOGQUA2_DG.....	292
LOGQUA2_DG_DECL.....	292
LOGQUA2_LP.....	292
LOGQUA2_LP_DECL.....	292
LOGQUA2_LT.....	293
LOGQUA2_LT_DECL.....	293
LOGQUA2_PT.....	293
LOGQUA2_PT_DECL.....	293
LOGQUA2_RS.....	293
LOGQUA2_RS_DECL.....	294
LOGQUA2_VC.....	294
LOGQUA2_VC_DECL.....	294
LOGTU.....	294
LOTOC.....	101
LOTOREP.....	101
LOYER.....	101

M

MATRICJ.....	101
MATRICJ_DECL.....	102
MATRIPR.....	102
MATRIPR_DECL.....	102
MER1E.....	226
MER2E.....	226
MNAIS.....	227
MNAISCJ.....	102
MNAISPR.....	103
MOBACH.....	103
MOBAUT.....	103
MOBGS.....	103
MOBINFO.....	103
MOBPLAN.....	104
MODE.....	344
MOENQ.....	104
MONTCLA.....	295
MONTCLA_CORR.....	295
MONTCLA_DECL.....	295
MONTMAX_CORR.....	295
MONTMAX_DECL.....	296
MONTMIN_CORR.....	296
MONTMIN_DECL.....	296

MOUVEMENT.....	104
MPANCOUPLE.....	227
MPANEL.....	104
MPANEL_NEXT.....	104
MTBON.....	296
MTCCA.....	297
MTDETPRIV.....	105
MTDETPROFENT.....	105
MTDETPROFHENT.....	105
MTDETTES.....	105
MTDIVERS.....	297
MTDIVERS_DECL.....	297
MTDONR.....	325
MTDONRC.....	325
MTDONV.....	325
MTDONVC.....	326
MTENTREP.....	265
MTEPALO.....	298
MTEPALO_DECL.....	298
MOTHER.....	326
MOTHERC.....	326
MTLEE.....	298
MTLIVF.....	299
MTLIVF_DECL.....	299
MTPATRIAC.....	105
MTPRETS.....	105
MTRESTE.....	106
MTRESTE_DECL.....	106
MTRET.....	300
MTRET_DECL.....	300
MTTER.....	301
MTTER_DECL.....	301
MTTRAN1.....	301
MTTRAN1_DECL.....	302
MTTRAN2.....	302
MTTRAN2_DECL.....	303
MTVEHIC.....	106
MTVEHIC_DECL.....	106
MTVOIT.....	106
MTVOIT_DECL.....	106
MVTPERS.....	227

N

NACTIFS.....	107
NAIS7.....	227
NAT_CA.....	265
NATEMP.....	303
NATEMP_DECL.....	304
NATIO7.....	227
NATIO7_DECL.....	228
NATIO7CJ.....	107
NATIO7PR.....	107
NATPRO.....	304
NATURE.....	304
NATURE_DECL.....	304
NB.....	265
NBASS.....	107
NBASS_DECL.....	107
NBCC.....	108
NBDONENFHM.....	326

NBIENS.....	108
NBIENSR.....	108
NBLOG.....	108
NBLOG_DECL.....	108
NBSUP14.....	108
NBT.....	266
NBTFAXX.....	266
NBTRAV.....	266
NBTRAVT.....	266
NBUC.....	109
NCOUPLES.....	109
NE.....	109
NE_DECL.....	109
NENFACT.....	109
NENFANTS.....	109
NENFHORS.....	110
NENFHORS_DECL.....	110
NENT.....	110
NIVINT.....	228
NOI.....	228
NOMENT.....	266
NOMENT_DECL.....	267
NOMPAN.....	305
NOMPAN_DECL.....	305
NOP.....	327
NOP.....	305
NOP_DECL.....	305
NOP1.....	305
NOP1_DECL.....	306
NOP2.....	306
NOP2_DECL.....	306
NOUVEAUNE.....	228
NPERS.....	110
NPIECES.....	110
NUMCTIT.....	306
NUMCTIT_DECL.....	306
NVOIT.....	110

O

OAG.....	267
OBLI.....	228
OBLI_DECL.....	228
OPA.....	229
ORIGINE.....	327

P

P_AFT.....	333
P_AIS.....	333
P_ANSW.....	333
P_BEF.....	334
P_COMPR.....	334
P_DOC.....	334
P_DOCDET1.....	334
P_DOCDET10.....	336
P_DOCDET11.....	336
P_DOCDET12.....	336
P_DOCDET13.....	336
P_DOCDET14.....	337
P_DOCDET15.....	337

P_DOCDET16.....	337	PATRI_BRUT.....	116
P_DOCDET17.....	337	PATRI_BRUT_CORR.....	116
P_DOCDET18.....	337	PATRI_BRUT_HORSRESTE.....	116
P_DOCDET19.....	337	PATRI_BRUT_HORSRESTE_CORR.....	116
P_DOCDET2.....	334	PATRI_DECL.....	113
P_DOCDET20.....	338	PATRI_NET.....	117
P_DOCDET21.....	338	PATRI_NET_CORR.....	117
P_DOCDET22.....	338	PATRI_NET_HORSRESTE.....	117
P_DOCDET23.....	338	PATRI_NET_HORSRESTE_CORR.....	117
P_DOCDET3.....	335	PATRIA.....	114
P_DOCDET4.....	335	PATRIA_DECL.....	115
P_DOCDET5.....	335	PATRIAC_DECL.....	115
P_DOCDET6.....	335	PATRIB.....	115
P_DOCDET7.....	335	PATRIC_DECL.....	116
P_DOCDET8.....	335	PCA.....	267
P_DOCDET9.....	336	PCA_DECL.....	267
P_DOM.....	338	PCS_ACT.....	230
P_EURO.....	339	PCS_ANT.....	230
P_FIAB.....	339	PEA.....	230
P_INFOEXT.....	339	PEA_DECL.....	231
P_INFOXX.....	339	PEAACT.....	309
P_INT.....	340	PEAACT_DECL.....	309
P_LANG.....	340	PEAACT_I.....	231
P_LANG2.....	340	PEAACT_I_DECL.....	231
P_MISS_OM.....	340	PEASIC.....	309
P_MISS_TW.....	341	PEASIC_DECL.....	309
P_PERS1.....	341	PEASIC_I.....	231
P_PERS2.....	341	PEASIC_I_DECL.....	231
P_PERS3.....	341	PEATRE.....	309
P_PERS4.....	341	PEATRE_DECL.....	310
P_PERS5.....	341	PEATRE_I.....	231
P_PERS6.....	342	PEATRE_I_DECL.....	232
PACS.....	229	PEL.....	232
PANIER.....	229	PEL_DECL.....	232
PANIER_DECL.....	229	PEP.....	232
PAR.....	111	PEP_DECL.....	232
PAR_DECL.....	111	PEPASSUR.....	232
PARACT.....	307	PEPASSUR_DECL.....	233
PARAUT.....	307	PEPAVI.....	233
PARAUT_DECL.....	307	PEPAVI_DECL.....	233
PARCJ.....	307	PEPBANC.....	233
PARCJ_DECL.....	307	PEPBANC_DECL.....	233
PARHM.....	308	PEPNA.....	310
PARHM_DECL.....	308	PEPNA_DECL.....	310
PARMEN.....	308	PER1E.....	233
PARMEN_DECL.....	308	PERD.....	234
PARPR.....	308	PERP.....	234
PARPR_DECL.....	309	PERP_DECL.....	234
PARSOC.....	229	PFAVI.....	117
PARSOC_DECL.....	230	PFLIVA.....	117
PATFI.....	111	PFLOGAUT.....	118
PATFI_DECL.....	112	POA.....	234
PATFIMTC_DECL.....	112	POA_DECL.....	234
PATFINANC.....	230	POND_LONG_IND.....	234
PATFINANC_DECL.....	230	POND_RETRAITE.....	349
PATFISOM.....	112	POND_TRANS.....	117, 234
PATFIVAR.....	113	POND_TRANS.....	268, 310, 327
PATIMM.....	113	PRET.....	118
PATPROFENT.....	113	PRET_DECL.....	118
PATPROFHENT.....	113	PRMO.....	310
PATPROFHENT_CORR.....	113	PRODEP.....	235

PROEXP.....	118
PROFNA.....	310
PROFNA_DECL.....	311
PROPRI.....	118
PROTIER.....	311
PROTIER_DECL.....	311
PRREMB.....	312

Q

QUIAUT.....	327
QUIBENEF.....	312
QUIDONNE.....	327
QUIENF.....	328
QUIENFDCD.....	328
QUIENFHOD.....	328
QUIENFM.....	328
QUIPETIT.....	329
QUIRECOITMXX.....	329

R

R_ACT.....	128
R_ACT_DECL.....	128
R_ACTION.....	128
R_ACTION_DECL.....	128
R_ACTN.....	129
R_ACTN_DECL.....	129
R_ACTNCT.....	129
R_ACTNCT_DECL.....	129
R_ACTNPROF.....	129
R_ACTNPROF_DECL.....	129
R_ACTPEA.....	130
R_ACTPEA_DECL.....	130
R_ACTTOT.....	130
R_ACTTOT_DECL.....	130
R_ASDEC.....	130
R_ASDEC_DECL.....	131
R_ASDECN.....	131
R_ASDECN_DECL.....	131
R_ASDECV.....	131
R_ASDECV_DECL.....	131
R_ASSUR.....	131
R_AVI.....	132
R_AVI_DECL.....	132
R_AVIEURO.....	132
R_AVIEURO_DECL.....	132
R_AVIMULT.....	132
R_AVIMULT_DECL.....	132
R_AVIRENTE.....	133
R_AVIRENTE_DECL.....	133
R_BNXBAT.....	133
R_BNXBAT_DECL.....	133
R_BNXCHE.....	133
R_BNXCHE_DECL.....	134
R_BNXFDS.....	134
R_BNXFDS_DECL.....	134
R_BNXMAT.....	134
R_BNXMAT_DECL.....	134
R_BNXSTO.....	134
R_BNXSTO_DECL.....	135

R_BON.....	135
R_BON_DECL.....	135
R_BXBAT.....	135
R_BXBAT_DECL.....	135
R_BXCHE.....	136
R_BXCHE_DECL.....	136
R_BXFDS.....	136
R_BXFDS_DECL.....	136
R_BXMAT.....	136
R_BXMAT_DECL.....	136
R_BXSTO.....	137
R_BXSTO_DECL.....	137
R_CAPI.....	137
R_CAPI_DECL.....	137
R_CCA.....	137
R_CCA_DECL.....	138
R_CCQ.....	138
R_CCQ_DECL.....	138
R_CEL.....	138
R_CEL_DECL.....	138
R_COMP.....	138
R_COMP_DECL.....	139
R_CTIT.....	139
R_CTIT_DECL.....	139
R_DCGR.....	139
R_DCGR_DECL.....	139
R_DCPE.....	140
R_DCPE_DECL.....	140
R_DCPR.....	140
R_DCPR_DECL.....	140
R_DETDI.....	140
R_DETDI_DECL.....	140
R_DETEQ.....	141
R_DETETU.....	141
R_DETETU_DECL.....	141
R_DETIM.....	141
R_DETIM_DECL.....	141
R_DETIMN.....	141
R_DETIMN_DECL.....	142
R_DETPR.....	142
R_DETPR_DECL.....	142
R_DETRE.....	142
R_DETRE_DECL.....	142
R_DETRES.....	142
R_DETRES_DECL.....	143
R_DETTR.....	143
R_DETTR_DECL.....	143
R_DETVO.....	143
R_DETVO_DECL.....	143
R_EDUC.....	144
R_EDUC_DECL.....	144
R_ENT.....	144
R_ENT_DECL.....	144
R_ENTNEXP.....	144
R_EPALO.....	144
R_EPALO_DECL.....	145
R_EPSAL.....	145
R_EPSAL_DECL.....	145
R_EPSALA.....	145
R_EPSALA_DECL.....	145
R_LDD.....	146
R_LDD_DECL.....	146

R_LEE.....	146	R_PEPBANC.....	157
R_LEE_DECL.....	146	R_PEPBANC_DECL.....	157
R_LEP.....	146	R_PERP.....	158
R_LEP_DECL.....	146	R_PERP_DECL.....	158
R_LIVABL.....	147	R_POA.....	158
R_LIVABL_DECL.....	147	R_POA_DECL.....	158
R_LIVDF.....	147	R_PRO.....	158
R_LIVDF_DECL.....	147	R_PRO_DECL.....	158
R_LIVEP.....	147	R_PROENT.....	268
R_LIVEP_DECL.....	148	R_PROENT_DECL.....	268
R_LIVF.....	148	R_PROEXP.....	159
R_LIVF_DECL.....	148	R_PROEXP_DECL.....	159
R_LIVJEUN.....	148	R_PROHEXP.....	159
R_LIVJEUN_DECL.....	148	R_PROHEXP_DECL.....	159
R_LOGAUT.....	148	R_PRONEEXP.....	159
R_LOGAUT_DECL.....	149	R_PRONEEXP_DECL.....	160
R_LOGGRAT.....	149	R_PRONEXP.....	160
R_LOGGRAT_DECL.....	149	R_PRONEXP_DECL.....	160
R_LOGLAN.....	149	R_PROPRO.....	160
R_LOGLAN_DECL.....	149	R_PROPRO_DECL.....	160
R_LOGLOC.....	150	R_PSPROF.....	161
R_LOGLOC_DECL.....	150	R_RESPRIN.....	161
R_LOGLPART.....	150	R_RESPRIN_DECL.....	161
R_LOGLPART_DECL.....	150	R_RESPRIN_HU.....	161
R_LOGRAP.....	150	R_RETRAIT.....	161
R_LOGRAP_DECL.....	150	R_RETRAIT_DECL.....	162
R_LOGSEC.....	151	R_RETRAIT2.....	162
R_LOGSEC_DECL.....	151	R_SALCCB.....	162
R_LOGTER.....	151	R_SALCCB_DECL.....	162
R_LOGTER_DECL.....	151	R_SALSIC.....	162
R_LOGVAC.....	151	R_SALSIC_DECL.....	162
R_LOGVAC_DECL.....	152	R_SALSICPE.....	163
R_OBLI.....	152	R_SALSICPE_DECL.....	163
R_OBLI_DECL.....	152	R_SALTIT.....	163
R_PANIER.....	152	R_SALTIT_DECL.....	163
R_PANIER_DECL.....	152	R_SALTITPE.....	163
R_PAPROF.....	152	R_SALTITPE_DECL.....	164
R_PARSOC.....	153	R_SCPI.....	164
R_PARSOC_DECL.....	153	R_SCPI_DECL.....	164
R_PATFINANC.....	153	R_SICAV.....	164
R_PATIMMO.....	153	R_SICAV_DECL.....	164
R_PATIMMO_DECL.....	153	R_SICPEA.....	165
R_PATIMMO_HU.....	154	R_SICPEA_DECL.....	165
R_PATPROF.....	154	R_SUR.....	165
R_PATPROF_DECL.....	154	R_SUR_DECL.....	165
R_PCOMP.....	154	R_TERENT.....	268
R_PEA.....	154	R_TERENT_DECL.....	268
R_PEA_DECL.....	155	R_TERHEXP.....	165
R_PEAACT.....	155	R_TERHEXP_DECL.....	165
R_PEAACT_DECL.....	155	R_TERM.....	166
R_PEASIC.....	155	R_TERM_DECL.....	166
R_PEASIC_DECL.....	155	R_TERNEEXP.....	166
R_PEATRE.....	156	R_TERNEEXP_DECL.....	166
R_PEATRE_DECL.....	156	R_TERPRO.....	166
R_PEL.....	156	R_TERPRO_DECL.....	167
R_PEL_DECL.....	156	R_TNXBAT.....	167
R_PEP.....	156	R_TNXBAT_DECL.....	167
R_PEP_DECL.....	156	R_TNXBOI.....	167
R_PEPASSUR.....	157	R_TNXBOI_DECL.....	167
R_PEPASSUR_DECL.....	157	R_TNXLAB.....	168
R_PEPAVI.....	157	R_TNXLAB_DECL.....	168

R_TNXLOC.....	168	RFIN.....	123
R_TNXLOC_DECL.....	168	RIMM.....	123
R_TNXNBA.....	168	RISKFI.....	124
R_TNXNBA_DECL.....	169	RLOG.....	124
R_TNXVIA.....	169	RMAIDAUT.....	124
R_TNXVIA_DECL.....	169	RMAIDAUTC.....	124
R_TXBAT.....	169	RMAL.....	125
R_TXBAT_DECL.....	169	RMODIF.....	125
R_TXBOI.....	170	RMODIF_CHO.....	125
R_TXBOI_DECL.....	170	RMODIF_DC.....	125
R_TXLAB.....	170	RMODIF_DEP.....	125
R_TXLAB_DECL.....	170	RMODIF_EVOL.....	125
R_TXNBA.....	170	RMODIF_FORM.....	126
R_TXNBA_DECL.....	171	RMODIF_MAL.....	126
R_TXVIA.....	171	RMODIF_NAI.....	126
R_TXVIA_DECL.....	171	RMODIF_RET.....	126
R_VEHIC.....	171	RMODIF_RET_DECL.....	126
R_VEHIC_DECL.....	171	RMODIF_SEP.....	127
R_VMOB.....	171	RNSAL.....	127
R_VMOB_DECL.....	172	RRET.....	127
R_VOIT.....	172	RRMI.....	127
R_VOIT_DECL.....	172	RSAL.....	127
RAIDAUT.....	119	RSF1.....	344
RANG_PANEL.....	235	RSF2_A.....	345
RBOU.....	119	RSF2_B.....	345
RCHO.....	119	RSF2_C.....	345
RECHEMPLI.....	235	RSF2_D.....	345
RENTE.....	312	RSF2_E.....	345
RENTE_DECL.....	312	RSF3.....	345
REP.....	329	RSF4.....	346
REP.....	119	RSF5_A.....	346
REPONDU.....	119	RSF5_B.....	346
RESACCES.....	120	RSF5_C.....	346
RESACH.....	120	RSF5_D.....	347
RESAGE.....	120, 313	RSF5_E.....	347
RESAN.....	120	RSF6.....	347
RESAN_DECL.....	121	RSF7.....	347
RESAPO.....	121, 313	RSF8A.....	347
RESHLM.....	121, 313	RSF8B.....	348
RESORAPO.....	121, 313	RSF8C.....	348
RESPAN.....	121	RSF8D.....	348
RESPANPRET.....	122	RSF9.....	348
RESPANTR.....	122	RTRA.....	127
RESPRIACH.....	122		
RESPRIACH_DECL.....	122	S	
RESTYP.....	122, 313	S_ACQIMMOAUTRE.....	236
RETARD.....	123	S_ACQIMMOEXCJ.....	236
RETARDRP.....	123	S_ACQPROFAUTRE.....	236
RETCAPPT.....	314	S_AVEIMMO.....	236
RETCAPPT_DECL.....	314	S_AVEPRO.....	237
RETORS.....	314	S_AVERP.....	237
RETQUA.....	314	S_COMMU.....	237
RETQUA_DECL.....	315	S_CONTRATM.....	237
RETQUAS.....	315	S_CONTRATP.....	237
RETQUAS_DECL.....	315	S_DDECES.....	128
RETRAGE.....	235	S_DDECO.....	238
RETRAIT.....	235	S_DIVO.....	238
RETRAIT_DECL.....	235	S_DSEPA.....	238
RETRAIT2.....	236	S_EVOCOUPLE.....	238
RETRAIT2_DECL.....	236	S_FINMT.....	238
RFAM.....	123		

S_FINMTR.....	238	SEXE.....	247
S_HABIT.....	239	SEXECJ.....	174
S_IMEMP.....	239	SEXEP.....	349
S_IMEMPMT.....	239	SEXEPR.....	174
S_IMMO.....	239	SICACT.....	316
S_IMMOCED.....	239	SICAV.....	247
S_IMMOCONS.....	239	SICAV_DECL.....	247
S_IMMOMT.....	240	SICDIV.....	317
S_IMMOMTR.....	240	SICGAR.....	317
S_IMMOVEND.....	240	SICMON.....	317
S_IMNOUVEMP.....	240	SICOBL.....	317
S_IMNOUVMT.....	240	SICPEA.....	247
S_NETAMV.....	241	SICPEA_DECL.....	247
S_PART.....	241	SIR_ACTI.....	269
S_PENSALI.....	241	SIR_ACTI2.....	269
S_PRESTCO.....	241	SIR_APPAR.....	269
S_PRO.....	241	SIR_CA.....	269
S_PROCONS.....	242	SIR_CAC.....	270
S_PROEMP.....	242	SIR_JUR.....	270
S_PROEMPMT.....	242	SIR_JUR1.....	270
S_PROMT.....	242	SIR_LOCACOD.....	270
S_PROMTR.....	242	SIR_NB.....	270
S_PROVEND.....	242	SIR_NBT.....	271
S_RESTM.....	243	SIR_NBTRAV.....	271
S_RESTMTR.....	243	SIR_NBTRAVT.....	271
S_RP.....	243	SIR_NOM.....	271
S_RPMT.....	243	SIR_SOURCE.....	271
S_RPMTR.....	243	SIREN.....	269
S_RPVENT.....	243	SITUA.....	248
S_RPVQI_AUT.....	244	SITUACJ.....	174
S_RPVQI_EXCJ.....	244	SITUAPR.....	175
S_RPVQI_PR.....	244	SSECH.....	175
S_SEPA.....	244	STATUT.....	248
SALABON.....	315	STATUTANTE.....	248
SALACH.....	172	STATUTCJ.....	175
SALARIES.....	244	STATUTECLBISCJ.....	176
SALAUT.....	172	STATUTECLBISPR.....	176
SALCCB.....	245	STATUTPR.....	176
SALCCB_DECL.....	245	STOC.....	176
SALINFO.....	173	STOC_DECL.....	177
SALNAD.....	316	STOCP.....	177
SALNAD_DECL.....	316	STOCP_DECL.....	177
SALPAR.....	173	STOCPP.....	178
SALPLAN.....	173	STOCPRO.....	178
SALPROJ.....	173	STOCPRO_DECL.....	178
SALSIC.....	245	STRATE.....	178
SALSIC_DECL.....	245	SUPA.....	248
SALSICPE.....	245	SUPH.....	249
SALSICPE_DECL.....	245	SUR.....	249
SALTIT.....	246	SUR_DECL.....	249
SALTIT_DECL.....	246	SURFACE.....	178, 317
SALTITPE.....	246	SURFACE_DECL.....	179, 318
SALTITPE_DECL.....	246	SURFTR.....	179
SALVOL.....	316	SURFTR_DECL.....	179
SATISF.....	246		
SATISFREP.....	173	T	
SAU.....	268	TERHLOC.....	318
SCOLACJ.....	174	TERM.....	249
SCOLAPR.....	174	TERM_DECL.....	249
SCPI.....	246	TERNELOC.....	318
SCPI_DECL.....	247		

TFA.....	272	ZCSGCRDS.....	183
TITULAIREFP.....	249	ZCSGDM.....	183
TJSBIENPAN.....	318	ZCSGIM.....	183
TOTMAX.....	272	ZCSGREVPAT.....	183
TOTMIN.....	272	ZEAT.....	183
TOTREVENC.....	179	ZETRANGER.....	184
TRANCHPRE.....	179	ZFONCIER.....	184
TRANSNA.....	329	ZIMPOM.....	184
TRANSQUA_ARG.....	329	ZIMPVALM.....	185
TRANSQUA_AUT.....	330	ZINVALIDITE.....	185
TRANSQUA_AVI.....	330	ZINVALIDITE_I.....	251
TRANSQUA_BIJ.....	330	ZNIVVIE.....	185
TRANSQUA_DET.....	330	ZPENALIR.....	185
TRANSQUA_LOG.....	330	ZPENALIR_I.....	251
TRANSQUA_MOB.....	330	ZPENALIV.....	185
TRANSQUA_PRO.....	331	ZPFAMILLE.....	185
TRANSQUA_TER.....	331	ZPLOGEMENT.....	186
TRANSQUA_USU.....	331	ZPRODFIN.....	186
TRAVAIL.....	250	ZPSOCIAL.....	186
TROUV.....	250	ZPSOCM.....	186
TU.....	180	ZRAC.....	186
TYPEMPBIS.....	250	ZRAG.....	186
TYPEMPOI.....	250	ZRAG_I.....	251
TYPLOG.....	180	ZRENTES.....	187
TYPMEN15.....	181	ZRENTES_I.....	251
TYPMEN5.....	181	ZRETRAITES.....	187
TYPSURF.....	318	ZRETRAITES_I.....	252
TYPTRALIM.....	181	ZRETRAITES_STRICTES.....	187
TYPTRALOY.....	182	ZRETRAITES_STRICTES_I.....	252
TYPTRAUT.....	182	ZREVDEC.....	187
		ZREVDISP.....	187
		ZREVFIN.....	187
V		ZRIC.....	188
VALEUR.....	331	ZRIC_I.....	252
VEND.....	272	ZRNC.....	188
VIAG.....	182	ZRNC_I.....	252
VIAG_DECL.....	182	ZSALAIRES.....	188
VMOB.....	250	ZSALAIRES_I.....	252
VMOB_DECL.....	251	ZTHAB.....	188
		ZVALM.....	188
Z		ZVAMM.....	188
ZCHOMAGE.....	182		
ZCHOMAGE_I.....	251		
ZCRDSM.....	183		
			314